

Spray Extractors

Istruzioni Originali / Original Instructions / Traduction des instructions originales / Übersetzung der Originalanleitungen / Traducción de instrucciones originales / Vertaling van de originele instructies / Oversettelse fra originale bruksanvisninger / Alkuperäisten ohjeiden käännös / Översättning från originalinstruktioner / Oversættelse af den originale brugsanvisning / Μετάφραση των πρωτότυπων οδηγιών / Tradução das instruções originais / Překlad původního návodu / Originaaljuhendi tõlge / Tłumaczenie oryginalnej instrukcji / Preklad pôvodného návodu / Prijevod izvornih uputa

- I** MANUALE DA CONSERVARE PER FUTURI RIFERIMENTI.
ATTENZIONE: LEGGERE IL MANUALE DI ISTRUZIONI PRIMA DI USARE L'APPARECCHIO.
- GB** IT IS RECOMMENDED TO KEEP THIS MANUAL FOR FUTURE REFERENCES.
ATTENTION: PLEASE READ CAREFULLY THE INSTRUCTION MANUAL BEFORE USING.
- F** GARDER SOIGNEUSEMENT CE MANUEL DES INSTRUCTIONS POUR TOUTE RÉFÉRENCE FUTURE.
ATTENTION : LIRE LE MANUEL DES INSTRUCTIONS AVANT D'UTILISER L'APPAREIL.
- D** ES WIRD EMPFOHLEN, DIESE GEBRAUCHSANLEITUNG FÜR ZUKÜNFTIGES NACHSCHLAGEN AUFZUHEBEN.
ACHTUNG: BITTE LESEN SIE DIE BEDIENUNGSANLEITUNG VOR DER BENUTZUNG SORGFÄLTIG DURCH.
- E** MANUAL PARA CONSERVAR PARA REFERENCIAS FUTURAS.
ATENCIÓN: LEER EL MANUAL DE INSTRUCCIONES ANTES DE UTILIZAR EL ASPIRADOR.
- NL** WIJ AANBEVELEN, DAT U DEZE GEBRUIKSAANWIJZING VOOR TOEKOMSTIGE VERWIJZINGEN BEWAART.
LET OP: AANDACHTIG DEZE GEBRUIKSAANWIJZING VÓÓR HET GEBRUIK LEZEN.
- N** DET ANBEFALES Å TA VARE PÅ DENNE BRUKSANVISNINGEN FOR FREMTIDIGE HENVISNINGER.
ADVARSEL: LES BRUKSANVISNINGEN FØR APPARATET TAS I BRUK.
- FIN** KÄYTTÖOPAS TULEE SÄILYTTÄÄ TULEVAÄ KÄYTTÖÄ VARTEN.
HUOM: LUE KÄYTTÖOPAS ENNEN LAITTEEN KÄYTTÖÄ
- S** FÖRVARA MANUALEN FÖR FRAMTIDA REFERENS.
OBS: LÄS BRUKSANVISNINGEN INNAN DU ANVÄNDER APPARATEN.
- DK** MANUALLEN BØR GEMMES TIL FREMTIDIGE HENVISNINGER.
BEMÆRK: LÆS BRUGSANVISNINGEN OMHYGGELIGT FØR APPARATET TAGES I BRUG.
- GR** ΚΡΑΤΗΣΤΕ ΤΙΣ ΟΔΗΓΙΕΣ ΠΑΝΤΑ ΣΕ ΕΜΦΑΝΕΣ ΜΕΡΟΣ ΓΙΑ ΝΑ ΕΧΕΤΕ ΔΥΝΑΤΟΤΗΤΑ ΓΡΗΓΟΡΗΣ ΔΙΑΒΟΥΛΕΥΣΗΣ
ΠΡΟΣΟΧΗ: ΔΙΑΒΑΣΤΕ ΠΡΟΣΕΚΤΙΚΑ ΤΟ ΠΑΡΟΝ ΒΙΒΛΙΑΡΙΟ ΟΔΗΓΙΩΝ ΠΡΙΝ ΕΚΚΙΝΗΣΕΤΕ ΤΟΝ ΑΝΑΡΟΦΗΤΗΡΑ.
- P** CONSERVE O MANUAL PARA REFERÊNCIAS FUTURAS.
ATENÇÃO: LER O MANUAL DE INSTRUÇÕES ANTES DE EMPREGAR O APARELHO.
- CZ** PŘÍRUČKU UCHOVEJTE PRO PŘÍŠTÍ POUŽITÍ.
POZOR: PŘED POUŽITÍM PŘÍSTROJE SI PŘEČTĚTE PŘÍRUČKU K POUŽITÍ
- EST** SEDA JUHENDIT ON SOOVITATAV SÄILITADA TULEVASE VAJADUSE JAOKS.
TÄHELEPANU: LUGEGE ENNE KASUTAMIST HOOLIKALT KASUTUSJUHENDIT.
- PL** PODRĘCZNIK DO ZACHOWANIA DLA ONOSZENIA SIĘ DOŃ W PRZYSZŁOŚCI.
UWAGA: PRZECZYTAĆ PODRĘCZNIK Z INSTRUKCJAMI PRZED UŻYCIEM SPRZĘTU.
- SK** PŘÍRUČKU UCHOVAJTE PRE BUDÚCE POUŽITIE
POZOR: PRED POUŽITÍM PŘÍSTROJA SI PREČÍTAJTE PŘÍRUČKU NA POUŽITIE
- HR** PREPORUČENO JE SAČUVATI OVAJ PRIRUČNIK ZA BUDUĆE KORIŠTENJE
UPOZORENJE: PRIJE KORIŠTENJA PAŽLJIVO PROČITAJTE OVE UPUTE.
- SLO** PRIROČNIK MORATE SHRANITI ZA NADALJNJO UPORABO
POZOR: PRED UPORABO NAPRAVE PREBERITE NAVODILA ZA UPORABO.



IPC



- I** ATTREZZATURA POLIVALENTE CHE CONSENTE DI LAVARE CON IL SISTEMA INIEZIONE-ESTRAZIONE OGNI TIPO DI SUPERFICIE: MOQUETTE, TAPPETI, POLTRONE, TENDAGGI, PAVIMENTI (MARMO, GOMMA, ECC.), PARETI, SEDILI D'AUTO. L'APPARECCHIO PUÒ ESSERE UTILIZZATO ANCHE COME SEMPLICE ASPIRAPOLVERE-ASPIRALIQUIDI. QUESTO APPARECCHIO È ADATTO PER L'USO COLLETTIVO, PER ESEMPIO IN ALBERGHI, SCUOLE, FABBRICHE, NEGOZI, UFFICI E IN RESIDENCE.
- GB** MULTIFUNCTION MACHINE WASHING EVERY KIND OF SURFACE WITH THE INJECTION-EXTRACTION SYSTEM: FOR CARPETS AND FITTED CARPETS, ARMCHAIRS, CURTAINS, FLOORS (MARBLE, RUBBER, AND SO ON), WALLS, CAR SEATS. THE DEVICE MAY BE USED ALSO AS A SIMPLE VACUUM CLEANER FOR DUST AND LIQUIDS. THIS DEVICE IS SUITABLE FOR USING IN PUBLIC PLACES SUCH AS HOTELS, SCHOOLS, FACTORIES, SHOPS, OFFICES AND RESIDENTIAL HOTELS.
- F** APPAREIL MULTIFONCTIONNEL QUI PERMET DE NETTOYER AVEC LE SYSTÈME INJECTION-EXTRACTION CHAQUE SURFACE: MOQUETTE, TAPIS, FAUTEUILS, RIDEAUX, SOLS (MARBRE, CAOUTCHOUC, ETC.), MURS, SIÈGES DE LA VOITURE. L'APPAREIL PEUT ÊTRE UTILISÉ AUSSI COMME ASPIRATEUR SIMPLE DE POUSSIÈRE OU DE LIQUIDES. CET APPAREIL PEUT ÊTRE UTILISÉ DANS DES ENDROITS PUBLICQUES, PAR EXEMPLE DES HÔTELS, DES ÉCOLES, DES USINES, DES MAGASINS, DES BUREAUX ET DES RÉSIDENCE-HÔTELS.
- D** DER VIELFÄLTIG BENUTZBARE SAUGAPPARAT FUNKTIONIERT MIT EINEM INJEKTIONS-AUSZUGS-SYSTEM UND WIRD FÜR DAS REINIGEN ALLER FLÄCHEN ENTWICKELT: MATTEN, TEPPICHE, SOFAS, GARDINEN, FUSSBÖDEN (AUS MARMOR, GUMMIE, USW.), WÄNDE UND AUTOSITZE. DAS GERÄT KANN AUCH ALS HERKÖMMLICHER STAUB- ODER FLÜSSIGKEITSSAUGER BENUTZT WERDEN. DAS REINIGUNGSGERÄT IST FÜR GROSSE GEBÄUDE UND FLÄCHEN KONZIPIERT, WIE ZUM BEISPIEL FÜR HOTELS, RESIDENCEN, GESCHÄFTSHÄUSER, RESTAURANTS, FABRIKEN UND WERKSTÄTTEN.
- E** EQUIPO POLIVALENTE QUE CONSIENTE LAVAR MEDIANTE EL SISTEMA DE INYECCIÓN-EXTRACCIÓN TODO TIPO DE SUPERFICIE: MOQUETAS, ALFOMBRAS, BUTACAS, CORTINAJE, PISOS (MÁRMOL, GOMA, ETC.), PAREDES, ASIENTOS DE VEHÍCULOS. EL APARATO PUEDE TAMBIÉN SER EMPLEADO SIMPLEMENTE COMO ASPIRADOR DE POLVOS O DE LÍQUIDOS. ESTE APARATO ES APTO PARA USOS COLECTIVOS, COMO POR EJEMPLO EN HOTELES, COLEGIOS, FÁBRICAS, TIENDAS, OFICINAS Y RESIDENCE.
- NL** MULTIFUNCTIONEEL APPARAAT WAARMEE ELK OPPERVLAK MET HET SPROEI-EXTRACTIESYSTEEM GEREINIGD KAN WORDEN: TAPIJTEN, KLEDEN, FAUTEUILS, GORDIJNEN, VLOEREN (VAN MARMER, RUBBER ENZ.), WANDEN EN AUTOSTOELEN. HET APPARAAT KAN OOK ALS EENVOUDIGE DROOG- EN NATZUIGER GEBRUIKT WORDEN. DIT APPARAAT IS GESCHIKT VOOR HET GEBRUIK IN OPENBARE GEBOUWEN, BIJVOORBEELD IN DE HORECA, SCHOLEN, FABRIEKEN, WINKELS, KANTOREN EN BUNGALOWCOMPLEXEN.
- N** ET POLYVALENT APPARAT SOM MED INJEKSJON-EKSTRAKSJON SYSTEMET GJØR DET MULIG Å RENGJØRE ALLE TYPER OVERFLATER: GULVTEPPER, TEPPER, LENESTOLER, GARDINER, GULV (MARMOR, GUMMI, ETC.), VEGGER, BILSETER. APPARATET KAN OGSÅ BRUKES SOM EN ALMINNELIG STØVSUGER- VÅTSUGER. DETTE APPARATET ER EGNET TIL KOLLEKTIVT BRUK, FOR EKSEMPEL PÅ HOTELLER, SKOLER, FABRIKKER, BUTIKKER, KONTORER OG I RESIDENSER.
- FIN** MONITOIMILAITE, JONKA SUIHKU-IMUJÄRJESTELMÄN AVULLA VOIDAAN PUHDISTAA KAIKENLAISIA PINTOJA: KOKOLATTIAMATOT, MATOT, NOJATUOLIT, VERHOT, LATTIAT (MARMORI, KUMI, Y.M.), SEINÄT, AUTONISTUIMET. TÄMÄ LAITE ON TARKOITETTU YLEISSIIVOUKSEEN, ESIMERKIKSI HOTELLEISSA, KOULUISSA, TEHTAISSA, LIIKKEISSÄ, TOIMISTOISSA JA ASUNNOISSA.
- S** MULTIFUNKTIONELL UTRUSTNING SOM TILLÅTER ER ATT ARBETA MED ETT INJEKTIONS- OCH EXTRAKTIONSSYSTEM PÅ VARJE TYP AV UNDERLAG: HELTÄCKNINGSMATTOR, MATTOR, FÄTÖLJER, GARDINER, GOLV (MARMOR, GUMMI, ETC.), VÄGGAR, BILSTOLAR. APPARATEN KAN ÄVEN ANVÄNDAS SOM EN ENKEL DAMMSUGARE ELLER VÅTSKEUPPSUGARE. DEN HÄR APPARATEN ÄR LÄMPLIG FÖR KOLLEKTIV ANVÄNDNING TILL EXEMPEL PÅ HOTELL, SKOLOR, FABRIKER, AFFÄRER, KONTOR OCH RESIDENS.

- DK** MULTIFUNKTIONS-UDSTYR TIL VASK AF ENHVER TYPE OVERFLADE VHA. ET INDSPRØJTNINGS/UDTRÆKNINGS-SYSTEM, FX: GULVTÆPPER, TÆPPER, SOFAER, GARDINER, GULVE (MARMOR, GUMMI, ETC.), VÆGGE OG BILSÆDER. APPARATET KAN OGSÅ ANVENDES SOM EN ALMINDELIG STØV/VÆSKE-SUGER. DETTE APPARAT ER EGNET TIL BRUG PÅ STØRRE FACILITETER, SÅSOM HOTELLER, SKOLER, FABRIKKER, BUTIKKER, KONTORER OG STØRRE BOFÆLLESSKABER.
- GR** ΕΞΟΠΛΙΣΜΕΝΗ ΣΥΣΚΕΥΗ ΠΟΛΥΑΠΛΗΣ ΧΡΗΣΗΣ Η ΟΠΟΙΑ ΕΠΙΤΡΕΠΕΙ ΤΟ ΠΛΥΣΙΜΟ ΜΕ ΤΟ ΣΥΣΤΗΜΑ ΕΓΧΥΣΗΣ-ΕΞΑΓΩΓΗΣ ΤΟΥ ΚΑΘΕ ΤΥΠΟΥ ΕΠΙΦΑΝΕΙΑΣ: ΜΟΚΕΤΕΣ, ΤΑΠΗΤΕΣ, ΠΟΛΥΘΡΟΝΕΣ, ΚΟΥΡΤΙΝΕΣ, ΔΑΠΕΔΑ (ΜΑΡΜΑΡΟ, ΛΑΣΤΙΧΟ, ΚΛΠ.), ΤΟΙΧΟΙ, ΚΑΘΙΣΜΑΤΑ ΑΥΤΟΚΙΝΗΤΟΥ. Η ΣΥΣΚΕΥΗ ΜΠΟΡΕΙ ΝΑ ΧΡΗΣΙΜΟΠΟΙΗΘΕΙ ΕΠΙΣΗΣ ΩΣ ΑΠΛΗ ΣΥΣΚΕΥΗ ΑΠΟΡΡΟΦΗΣΗΣ ΣΚΟΝΗΣ-ΑΠΟΡΡΟΦΗΣΗΣ ΥΓΡΩΝ. ΑΥΤΗ Η ΣΥΣΚΕΥΗ ΕΙΝΑΙ ΚΑΤΑΛΛΗΛΗ ΓΙΑ ΤΗ ΣΥΛΛΟΓΙΚΗ ΧΡΗΣΗ, ΓΙΑ ΠΑΡΑΔΕΙΓΜΑ ΣΕ ΞΕΝΟΔΟΧΕΙΑ, ΣΧΟΛΕΙΑ, ΕΡΓΟΣΤΑΣΙΑ, ΜΑΓΑΖΙΑ, ΓΡΑΦΕΙΑ ΚΑΙ ΣΕ ΟΙΚΗΜΑΤΑ.
- P** EQUIPAMENTO POLIVALENTE QUE CONSENTE LAVAR COM O SISTEMA INJECCÃO - EXTRACÇÃO QUALQUER TIPO DE SUPERFÍCIE: ALCATIFAS, TAPETES, POLTRONAS, CORTINAS, PAVIMENTOS (DE MÁRMORE, BORRACHA, ETC.), PAREDES, ASSENTOS DE AUTOMÓVEIS. O APARELHO TAMBÉM PODE SER EMPREGADO SIMPLEMENTE COMO ASPIRADOR DE POEIRAS - ASPIRADOR DE LÍQUIDOS. ESTE APARELHO É APTO PARA O EMPREGO COLECTIVO, POR EXEMPLO, EM HOTÉIS, COLÉGIOS, FÁBRICAS, LOJAS, ESCRITÓRIOS E RESIDENCE.
- CZ** VÍCEÚČELNÉ ZAŘÍZENÍ, VHODNÉ NA ČIŠTĚNÍ VŠECH TYPŮ POVRCHŮ POMOCÍ VSTŘIKOVÁNÍ-EXTRAKCE: KOBERCE, BĚHOUNY, ČALOUNĚNÍ, ZÁVĚSY, PODLAHY (MRAMOR, PRYŽ AŤD.), ZDI, AUTOSEDAČKY. PŘÍSTROJ MŮŽE BÝT POUŽITÝ TAKÉ POUZE JAKO VYSAVAČ PRACHU NEBO KAPALIN. TOTO ZAŘÍZENÍ JE VHODNÉ PRO VEŘEJNÉ BUDOVY, NAPŘÍKLAD HOTELY, ŠKOLY, TOVÁRNY, OBCHODY, KANCELÁŘE A REZIDENČNÍ BUDOVY.
- EST** MULTIFUNKTSIONAALNE SEADE PESEB KÕIKI PINDASID SISSETÕMBAMISE-EEMALDAMISE SÛSTEEMI ABIL: VAIPADELE JA VAIPKATETELE, TUGITOOUIDELE, KARDINATELE, PÕRANDATELE (MARMOR, KUMM JA NII EDASI), SEINADELE, AUTOISTMETELE. SEADET VÕIB KASUTADA KA LIHTSA TOLMUIMEJANA TOLMU JA VEDELIKE JAOKS. SEE SEADE SOBIB KASUTAMISEKS AVALIKES KOHTADES, NAGU HOTELLID, KOOLID, TEHASED, KAULUSED, KONTORID JA KORTERHOTELLID.
- PL** WYPOSAŻENIE WIELOFUNKCYJNE, KTÓRE POZWALA NA MYCIE SYSTEMEM WTRYSK – WYDOBYCIE KAŻDEGO TYPU POWIERZCHNI: WYKŁADZIN DYWANOPODOBNYCH, DYWANÓW, FOTELI, ZASŁON I FIRAN, PODŁÓG (MARMUR, GUMA ITP.), ŚCIAN, FOTELI SAMOCHODOWYCH. SPRZĘT MOŻE BYĆ UŻYWANY RÓWNIEŻ JAKO ZWYKŁY ODKURZACZ - PRZYRZĄD DO SSANIA PŁYNÓW. SPRZĘT TEN NADAJE SIĘ DO UŻYCIA ZESPOŁOWEGO, NA PRZYKŁAD W HOTELACH, SZKOŁACH, FABRYKACH, SKLEPACH, BIURACH I W REZYDENCJACH.
- SK** VIACÚČELNÉ ZARIADENE, VHODNÉ NA ČISTENIE VŠETKÝCH TYPOV POVRCHOV POMOCOU VSTREKOVANIA-EXTRAKCIE : KOBERCE, BEHŮNE, ČALÚNENIE, ZÁVESY, PODLAHY (MRAMOR, GUMA AŤD.), MÚRY, AUTOSEDAČKY. PŘÍSTROJ MŮŽE BÝT POUŽITÝ AJ AKO VYSÁVAČ PRACHU ALEBO KVAPALÍN. TOTO ZARIADENIE JE VHODNÉ PRE VEŘEJNÉ BUDOVY, NAPŘÍKLAD HOTELY, ŠKOLY, TOVÁRNE, OBCHODY, KANCELÁRIE A REZIDENČNÉ BUDOVY.
- HR** VIŠENAMJENSKI UREĐAJ ZA PRANJE SVIH VRSTA POVRŠINA, ČISTI METODOM POPRSKAJ-USIŠI: ZA ČIŠĆENJETERPIHA,TEPISONA, FOTELJA,ZAVJESA,PODOVA(MRAMOR,GUMA,ITD.),ZIDOVA,AUTOMOBILSKIH SJEDALA. UREĐAJ SE MOŽE KORISTITI I KAO JEDNOSTAVNI USISAVAČ ZA PRAŠINU I TEKUĆINE. UREĐAJ JE PRIKLADAN ZA KORIŠTENJE NA JAVNIM MJESTIMA KAO ŠTO SU HOTELI, ŠKOLE, TVORNICI, TRGOVINE, UREDI I STAMBENI PROSTORI.
- SLD** VEČSTRANSKA OPREMA ZA PRANJE VSEH VRST POVRŠIN S SISTEMOM VBRIZGAVANJA-IZVLEČENJA: TAPISOME, PREPROGE, NASLANJAČE, ZAVESE, PODE, (MARMOR, GUMA ITD.), STENE, AVTOMOBILSKE SEDEŽE. NAPRAVO JE MOGOČE UPORABLJATI TUDI KOT NAVADEN SESALEC, TAKO ZA PRAH KOT ZA TEKOČINO. NAPRAVA JE PRIMERNA ZA SKUPINSKO RABO NPR. V HOTELIH, ŠOLAH, TOVARNAH, TRGOVINAH, PISARNAH IN DOMOVIH.

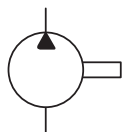

- I - Pompa idraulica a cilindrata costante a un senso di flusso
GB - One-way flow fixed displacement hydraulic pump
F - Pompe hydraulique à cylindrée constante à un sens de flux
D - Hydraulische Konstantpumpe mit einerFlussrichtung
E - Bomba hidráulica con movimiento constante del sentido de flujo
NL - Hydraulische eenrichtingsstroom pomp met vaste cilinderinhoud
N - Hydraulisk pumpe med konstant slagvolum med strøm i en retning
FIN - Sylinteritilavuudeltaan vakiotyyppinen yhden virtaussuunnan hydraulipumppu
S - Hydraulpump och konstant slagvolym i en flödesriktning
DK - Hydraulisk pumpe med konstant cylindervolumen og fremløbsretning
GR - Η υδραυλική αντλία με σταθερό κυλινδρισμό σε μια κατεύθυνση της ροής
P - Bomba hidráulica a cilindrada constante em um sentido de fluxo
CZ - Hydraulické čerpadlo se stálým zdvihovým objemem a jednosměrným tokem
EST - Hüdrauliline silinderpump on konstantne voolu suunaga
PL - Pompa hydrauliczna o stałej pojemności skokowej o jednokierunkowym przepływie.
SK - Hydraulické čerpadlo so stálým zdvihovým objemom a jednosmerným tokom
HR - Jednosmjerna zupčasta hidraulička pumpa
SLO Hidravlična črpalka s stalno prostornino z enosmernim tokom



- I - ATTENZIONE: leggere il manuale di istruzioni prima di usare l'apparecchio.
GB - ATTENTION: please read carefully the instruction manual before using.
F - ATTENTION : lire le manuel des instructions avant d'utiliser l'appareil.
D - ACHTUNG: bitte lesen Sie die Bedienungsanleitung vor der Benutzung sorgfältig durch.
E - ATENCIÓN: leer el manual de instrucciones antes de utilizar el aspirador.
NL - LET OP: aandachtig deze gebruiksaanwijzing vóór het gebruik lezen.
N - ADVARSEL: les bruksanvisningen før apparatet tas i bruk.
FIN - HUOM: lue käyttöopas ennen laitteen käyttöä
S - OBS: läs bruksanvisningen innan du använder apparaten.
DK - BEMÆRK: læs brugsanvisningen omhyggeligt før apparatet tages i brug.
GR - ΠΡΟΣΟΧΗ: διαβάστε προσεκτικά το παρον βιβλιαριο οδηγιων πριν εκκινήσετε τον αναρροφητηρα.
P - ATENÇÃO: ler o manual de instruções antes de empregar o aparelho.
CZ - POZOR: před použitím přístroje si přečtete příručku k použití
EST - TÄHELEPANU: lugege enne kasutamist hoolikalt kasutusjuhendit.
PL - UWAGA: przeczytać podręcznik z instrukcjami przed użyciem sprzętu.
SK - POZOR: pred použitím prístroja si prečítajte príručku na použitie
HR - UPOZORENJE: Prije korištenja uređaja pažljivo pročitajte upute.
SLO POZOR: pred uporabo naprave preberite navodila za uporabo



I - Questa simbologia verrà utilizzata per ricordare all'operatore di prestare la massima attenzione su operazioni che possono provocare lesioni, fino alla morte, all'operatore stesso oppure a persone o animali presenti nelle vicinanze. Inoltre le operazioni richiamate da questa simbologia potrebbero causare danneggiamenti anche irreparabili all'aspiratore.

GB - These symbols will be used to remind the operator to pay attention to operations that may cause lesions, including death, to the operator or to other people or animals nearby. Furthermore, the operations indicated by these symbols may cause damages, even irreparable ones, to the suction device.

F - Ces symboles seront utilisés pour rappeler à l'utilisateur de faire surtout attention aux opérations qui peuvent provoquer des lésions, même la mort, à l'opérateur ou aux personnes ou animaux présents. De plus, les opérations indiquées par ces symboles pourraient provoquer des dégâts, même irréparables, à l'aspirateur.

D - Diese Symbole weisen den Bediener darauf hin, dass bei allen Handlungen, die zu Verletzungen des Bedieners selbst oder sich in der Nähe befindlicher Personen oder Tiere führen bzw. Tödlich sein können, äußerste Vorsicht geboten ist. Die mit diesen Symbolen gekennzeichneten Funktionen können auch irreparable Schäden am Staubsauger verursachen.

E - Esta simbología debe ser utilizada para recordarle al operador que debe prestarle atención máxima a las operaciones que pueden provocar lesiones y hasta la muerte del operador mismo o de las personas o animales presentes en las cercanías. Además las operaciones a las que se refiere esta simbología podrían provocar daños bien irreparables al aspirador.

NL - Deze symbolen zullen gebruikt worden om aan de gebruiker te doen herinneren altijd zorgvuldig het toestel te gebruiken, omdat er operaties zijn, die letsel en ook de dood van de gebruiker of van mensen en dieren, die zich in de buurt bevinden, kunnen veroorzaken. Bovendien kunnen de operaties, die met deze symbolen worden aangeduid, schaden - ook onherstelbare - aan de stofzuiger veroorzaken.

N - Disse symbolene kommer til å anvendes for å minne brukeren om å være veldig oppmerksom ved arbeidsutførelser som kan forårsake skader, til og med dødlige skader, på brukeren eller på personer og dyr som befinner seg i nærheten. De operasjoner som markeres med disse symbolene kan dessuten forårsake uopprettelige skader på støvsugeren.

FIN - Näiden symbolien tarkoitus on muistuttaa käyttäjää olemaan varuillaan, kun suoritetaan toimenpiteitä, jotka voivat vahingoittaa tai jopa aiheuttaa kuoleman käyttäjälle tai läheisyydessä oleville henkilöille tai eläimille. Toimenpiteet, joita nämä symbolit koskevat voivat lisäksi vahingoittaa imuria jopa pysyvästi.

S - Dessa symboler kommer att användas för att påminna användaren om att vara mycket uppmärksam vid operationer som kan orsaka skador, även dödliga skador, för användaren eller personer och djur som befinner sig i närheten. De operationer som markeras med dessa symboler kan dessutom orsaka obotliga fel på dammsugaren.

DK - Disse symboler bruges til at minde brugeren om at være ekstra opmærksom overfor operationer, der kan medføre skader, også dødsfarlige, på brugeren selv og på personer eller dyr i nærheden. De operationer, som angives med symbolerne, kan desuden medføre uoprettelige skader på støvsugeren.

GR - Αυτή η συμβολογία θα χρησιμοποιηθεί για να υπενθυμίσει στον χειριστή ότι πρέπει να δείχνει την μέγιστη προσοχή όταν εκτελεί ενέργειες που μπορούν να προκαλέσουν κακώσεις, ακόμη και τον θάνατο, στον ίδιο χειριστή ή σε πρόσωπα ή ζώα που βρίσκονται πλησίον. Επιπλέον



οι ανακαλούμενες απ' αυτή την συμβολογία ενέργειες θα μπορούσαν να προκαλέσουν ζημιές ακόμη και ανεπανόρθωτες στην ηλεκτρική σκούπα.

P - Esta simbologia deve ser empregada para lembrar ao operador que deve prestar a atenção máxima às operações que podem provocar lesões e até a morte do operador mesmo ou de as pessoas ou animais presentes nas cercanias. Ademais as operações às que se refere esta simbologia poderiam provocar danos bem irreparáveis ao aspirador.

CZ - Tyto symboly připomínají uživateli, aby věnoval maximální pozornost operacím, které mohou způsobit zranění, jež mohou končit smrtí, samotného uživatele nebo osob nebo zvířat nacházejících se v blízkosti. Kromě toho operace označené těmito symboly mohou poškodit vysavač i nevratným způsobem.

EST - Seda sümbolit kasutatakse, et tuletada kasutajale meelde maksimaalse ettevaatuse kasutamist operatsioonide ajal, mis võivad põhjustada kasutajale või läheduses viibivatele isikutele ja/või loomadele vigastusi või isegi surma. Lisaks võivad selle sümboliga märgistatud operatsioonid põhjustada jäädavaid kahjustusi tolmuimejale.

PL - Niniejsza symbolistyka będzie używana dla przypomnienia użytkownikowi o szczególnym uważaniu na operacje, które mogą powodować uszkodzenia, a nawet śmierć użytkownika albo innych osób lub zwierząt obecnych w pobliżu. Ponadto, operacje przytaczane w niniejszej symbolistyce mogłyby powodować uszkodzenia odkurzacza, również nieodwracalne.

SK - Tieto symboly pripomínajú užívateľovi, aby venoval maximálnu pozornosť operáciám, ktoré môžu spôsobiť zranenia a ktoré môžu končiť aj smrťou samotného užívateľa alebo osôb alebo zvierat nachádzajúcich sa v blízkosti. Okrem toho operácie označené týmito symbolmi môžu poškodiť vysávača a to aj trvale.

HR – Ovaj simbol podsjetit će korisnika da treba obratiti pažnju na radnje koje mogu uzrokovati ozljede pa čak i smrt korisnika, drugih osoba ili životinjama u blizini. Radnje označene ovim simbolom mogu izazvati trajnu i nepopravljivu štetu na uređaju.

SLO - Z oznakami se upravljavca opominja na previdnost pri postopkih, ki lahko upravljavcu ter osebam ali živalim v bližini povzročijo poškodbe, tudi s smrtnim izidom. Postopki iz teh oznak lahko povzročijo večjo, tudi nepopravljivo škodo samemu sesalcu.



INDICAZIONI DA OSSERVARE SCRUPolosAMENTE

- Questo apparecchio non è inteso per uso di persone (inclusi bambini di 8 anni e oltre) con ridotte capacità fisiche, sensoriali o mentali, o senza esperienza e conoscenza, a meno che abbiano ricevute istruzioni relativamente all'uso dell'apparecchio e siano controllati da una persona responsabile per la loro sicurezza.
- I bambini dovrebbero essere controllati in modo che non giochino con l'apparecchio.
- I componenti d'imballaggio possono costituire dei potenziali pericoli (es. sacco in plastica): riporli fuori della portata dei bambini, animali e persone non coscienti delle proprie azioni
- Per un corretto smaltimento dell'imballo seguire le legislazioni locali
- Ogni utilizzo diverso da quelli indicati sul presente manuale può costituire un pericolo, pertanto deve essere evitato
- **ATTENZIONE:** Gli operatori devono essere adeguatamente istruiti all'uso di questa macchina.
- **ATTENZIONE:** questo apparecchio deve essere immagazzinato tenendo conto del suo peso su un piano stabile, sicuro e non inclinato solo in ambienti chiusi e privi di umidità.
- **ATTENZIONE:** non usare all'aperto in condizioni di basse temperature
- **ATTENZIONE:** Non dirigere mai l'orifizio di aspirazione verso parti delicate del corpo – persone o animali – come occhi, orecchie, bocca, ecc.
- **ATTENZIONE:** se l'apparecchio è provvisto di una presa supplementare, non superare la potenza riportata sulla presa. La non osservanza di questa norma può causare incendi e danni anche mortali all'utilizzatore.
- **ATTENZIONE:** l'apparecchio non è idoneo ad ambienti protetti contro le scariche elettrostatiche.
- **ATTENZIONE:** usare soltanto le spazzole fornite con l'apparecchio o quelle specificate nel manuale di istruzioni. L'uso di altre spazzole può compromettere la sicurezza.
- **ATTENZIONE:** non lasciare incustodito l'apparecchio funzionante, togliere sempre la spina dalla presa di corrente in caso di inutilizzo e comunque tenerlo fuori dalla portata di bambini o di persone non coscienti dei propri atti.
- **ATTENZIONE:** in caso di fuga di schiuma o liquido spegnere il motore.
- **ATTENZIONE:** in caso di ribaltamento si raccomanda di rialzare l'apparecchio prima di spegnere il motore.
- **ATTENZIONE:** quando si utilizza il battitappeto non superare la potenza riportata sulla presa accessori supplementare. Assicurarsi che la tensione di alimentazione dell'elettrotensile corrisponda a quanto riportato dell'etichetta dati tecnici dell'aspiratore. La non osservanza di queste regole può causare incendi e danni anche mortali all'utilizzatore.
- **ATTENZIONE:** la presa accessori supplementare va utilizzata esclusivamente quando l'apparecchio è in configurazione per aspirazione di polvere. La non osservanza di queste regole può causare incendi e danni anche mortali all'utilizzatore.
- **ATTENZIONE:** Questo apparecchio non è adatto a raccogliere polvere pericolosa. Non aspirare sostanze/ miscele incandescenti, infiammabili, esplosive, tossiche. La temperatura massima ammessa di utilizzo è 40°C / 104°F.
- Prima di essere utilizzato l'apparecchio deve essere montato correttamente in ogni sua parte. Verificare che gli elementi filtranti previsti siano correttamente montati ed efficienti.
- L'apparecchio deve essere utilizzato, montato, riparato e trasportato su un piano stabile e sicuro non inclinato.
- Accertarsi che i valori elettrici indicati sul blocco motore (sulla targa dati tecnici) corrispondano a quelli della rete cui si intende collegare l'apparecchio e che la presa sia conforme alla spina dell'apparecchio.
- Non aspirare acqua da recipienti, lavandini, vasche, ecc.
- Non usare o aspirare detersivi aggressivi poiché potrebbero danneggiare l'apparecchio.
- Per l'impiego di detersivi o liquidi per la pulizia, seguire le istruzioni aggiuntive presenti sui prodotti impiegati compreso l'eventuale uso di dispositivi di protezione individuale.
- Non aspirare materiali che possono danneggiare gli elementi filtranti (es. pezzi di vetro, metallo ecc).
- Non tirare mai o alzare l'apparecchio utilizzando il cavo elettrico.
- Non immergere l'apparecchio in acqua per la pulizia, né lavarlo con getti d'acqua.
- Non dirigere mai il getto su fonti elettriche.
- Non usare mai la pompa a vuoto o a ciclo continuo per non danneggiarla e rispettare i tempi di pausa riportati sull'etichetta dati tecnici.
- A termine lavoro, scaricare la pressione azionando il rubinetto a pompa spenta.
- Togliere sempre la spina dalla presa di corrente prima di effettuare qualsiasi tipo di intervento.
- Controllare regolarmente il cavo di alimentazione alla ricerca di danni, quali tagli abrasioni screpolature o invecchiamento. Sostituire il cavo prima di usarlo ulteriormente.
- La sostituzione del cavo danneggiato deve essere fatta dal servizio di assistenza tecnica o da personale competente autorizzato da una qualifica riconosciuta.
- Utilizzando prolunghie elettriche, assicurarsi che queste abbiano almeno la stessa sezione del cavo di alimentazione e che non entrino in contatto con liquidi o superfici conduttive.
- Il sensore di livello (galleggiante) ha la funzione di arrestare l'aspirazione quando il fusto è pieno di liquido o in caso di ribaltamento; procedere regolarmente alla sua pulizia controllando anche che non presenti danneggiamenti e sostituirlo se necessario.
- Terminare le operazioni di lavaggio facendo funzionare la pompa con ½ litro d'acqua limpida fino a completo svuotamento del serbatoio
- Procedere alla pulizia dell'apparecchio in ogni sua parte dopo l'uso; vuotare i serbatoi, scuotere i filtri e passare un panno umido sulle superfici prima di riporlo.
- La pulizia non deve essere eseguita dai bambini di 8 anni e oltre se non supervisionati.
- Manutenzioni e riparazioni devono essere effettuate sempre da personale autorizzato dal costruttore o da una qualifica riconosciuta; le parti che eventualmente si guastassero vanno sostituite solo con ricambi originali.
- **ATTENZIONE:** è vietata qualsiasi modifica all'apparecchio. La manomissione comporta il decadimento del certificato del costruttore della garanzia oltre che provocare incendi, danni fino alla morte dell'utilizzatore.
- Il fabbricante declina ogni responsabilità per danni causati a persone o cose in seguito al mancato rispetto di queste istruzioni o se l'apparecchio viene usato in modo irragionevole.

RUMOROSITÀ: Valori misurati conformemente alle norme EN 60704 - 1 (1997) / EN 60704 - 2 - 1 (2001). La misurazione A del livello di pressione acustica della macchina è < 78 dB (A). Sotto condizioni di alimentazione sfavorevoli, l'apparecchio può causare cadute di tensione transitorie.

- This appliance is not to be used by people (Including 8-year-old and older children) with reduced physical, sensorial or mental capacities or without any experience and knowledge, unless they did not receive instructions relative to the use of the appliance and are controlled by a person responsible for their safety.
- Children should be controlled so that they didn't play with the appliance.
- The packaging components could constitute potential dangers (as for example plastic bags): they must be kept away from children's reach and from other people or animal not conscious of their actions.
- For a proper disposal of the packaging follow the local laws
- Any different use from that indicated in this manual could constitute a danger, therefore, it must be avoided
- ATTENTION: operators must be properly trained to use these machines.
- ATTENTION: this equipment must be stored according to its weight on a stable, safe and not inclined plane in closed and without dampness environment.
- ATTENTION: do not use outdoors when temperatures are low.
- ATTENTION: don't ever point the suction opening towards delicate parts of the body – of people or animals - such as eyes, ears, mouth, etc.
- ATTENTION: if the appliance is fitted with a supplementary plug, do not exceed the power reported on the plug. Non-compliance with this norm could cause fires and damages even lethal to the user.
- ATTENTION the appliance is not suitable for areas protected against electrostatic discharges.
- ATTENTION: use only the brushes supplied with the appliance or those specified in the instruction manual. Using other brushes could jeopardize safety.
- ATTENTION: do not leave the functioning appliance unattended, always remove the plug from the socket when not using the appliance and store it away from the reach of children or people who are not conscious of their own actions.
- ATTENTION: in case of foam or liquid discharge switch off immediately.
- ATTENTION: in case tipping over, lift the appliance before switching off.
- ATTENTION: when using the carpet cleaner do not exceed the power recorded on the aspirator supplementary accessories plug. Ensure that the feeding voltage of the electro-utensil corresponds to that recorded of the tag of the aspirator's technical data. Non-compliance with these rules could cause fire and lethal damages to the user.
- ATTENTION: the supplementary accessories plug is to be used only when the appliance is set for dust suction. The inobservance of these rules may lead to causing fires and constitute mortal danger to the user.
- ATTENTION: this appliance is not suitable for recollection of dangerous dust.
Do not exhaust toxic, explosive, flammable or incandescent substances. The maximum temperature allowed is 40°C / 104°F.
- Every part of the appliance must be correctly assembled before using it.
Verify, furthermore, that the filtering elements have been correctly and efficiently assembled.
- The appliance must be operated, installed, repaired and handled on a steady, safe and not inclined plane.
- Ascertain that the values indicated on the engine block (on the technical data label) correspond to those of the network to which you intend to connect the appliance and that the socket is compatible with the plug.
- Do not aspire water from containers, sinks, basins, etc.
- Do not aspire aggressive detergents because they could damage the appliance.
- For the employment of detergents or cleaning fluids follow the supplementary instructions on the products, including the possible use of personal protection devices.
- Do not aspire materials that could damage the filtering elements (such as glass, metal etc.).
- Do not ever pull or lift the appliance through the electrical cable.
- Do not immerge the appliance into water and neither use water jets to clean it.
- Do not ever aim the jet towards electric sources.
- Do not use the pump uselessly or continuously and respect the pause periods described on the technical data tab.
- When work is completed, relieve the pressure using the faucet with the pump turned off.
- Always remove the plug from the socket before performing any operation.
- Regularly control the feeding cable looking for damages, cracks or ageing. Substitute the cable before using it further.
- The substitution of the damaged cable must be done by the tech assistance service or by competent authorized personnel with recognized qualification.
- When using electrical extensions, make sure that these are compatible with the power cable and that it does not touch liquids or conductive surfaces.
- The level sensor (float) has the function to stop the vacuuming when the tank is full of fluids or in case of overturning; carry out routine cleaning checking that it has no damage and change it if necessary.
- Finish the cleaning operations activating the pump with ½ liter of clear water until the complete emptying of the tank.
- Clean every part of the appliance after using it; empty the tanks, shake the filters and use humid cloth over its surface before storing it.
- Cleaning operation cannot be carried out by 8-year-old and older children when they are not supervised by adults.
- Specialized personnel must always carry out maintenance and repairs; any damaged part must be substituted with original spare parts.
- ATTENTION: it is forbidden to carry out changes to the appliance. Tampering could cause fires and damages even lethal to the user and the forfeiture of the guarantee.
- The manufacturer declines any responsibility for damages caused to people or things due to non-compliance with these instructions or if the appliance is unreasonably used.

NOISE LEVEL: VaValues measured according to EN 60704 - 1 (1997) / EN 60704 - 2 - 1 (2001) rules. Measurement A for the sound pressure level of the machine is < 78 dB (A) Under unfavorable feed conditions, the appliance may cause temporary drops in voltage.

F INDICATIONS A OBSERVER SCRUPULEUSEMENT

- Cet appareil n'est pas conçu pour être utilisé par des personnes (compris les enfants de 8 ans et plus) ayant des capacités physiques, sensorielles ou mentales réduites ou n'en ayant pas l'expérience et la connaissance, à moins qu'elles aient reçu les instructions relatives à l'utilisation de l'appareil et qu'elles soient contrôlées par une personne responsable de leur sécurité.
- Les enfants devraient être contrôlés de façon à ce qu'ils ne jouent pas avec l'appareil.
- Les composants, l'emballage peuvent constituer des dangers potentiels (ex. Sac en plastique): les mettre donc hors de la portée des enfants et des autres personnes ou animaux non conscients de leurs actions.
- Pour une correcte élimination de l'emballage suivre les législations locales.
- Toute utilisation différente de celles indiquées dans ce manuel peut constituer un danger, elle doit donc être évitée.
- ATTENTION: Les opérateurs doivent être convenablement instruits à l'utilisation de cet appareil.
- ATTENTION: Cet appareil doit être stocké en considérant son poids sur un plan stable, sûr et pas incliné, seulement en milieux fermés et dépourvus d'humidité.
- ATTENTION: ne pas utiliser en extérieur, par basses températures.
- ATTENTION: Ne jamais diriger l'orifice d'aspiration vers des endroits sensibles du corps - personnes ou animaux - comme les yeux, les oreilles, la bouche, etc.
- ATTENTION: si l'appareil est doté d'une prise supplémentaire, ne pas dépasser la puissance reportée sur la prise. La non observation de cette norme peut causer des incendies et des blessures même mortelles à l'utilisateur.
- ATTENTION: l'appareil n'est pas adapté à des environnements protégés contre les décharges électrostatiques.
- ATTENTION: utiliser seulement les brosses fournies avec l'appareil ou celles spécifiées dans le manuel d'instructions. L'utilisation d'autres brosses peut compromettre la sécurité.
- ATTENTION: ne pas laisser l'appareil en marche sans surveillance, toujours débrancher la prise de courant en cas d'inutilisation et tenir hors de portée des enfants ou des personnes inconscientes de leurs actes.
- ATTENTION: en cas de sortie de mousse ou de liquide, éteindre immédiatement.
- ATTENTION: en cas de renversement, nous recommandons de relever l'appareil avant de l'éteindre.
- ATTENTION: lors de l'utilisation de l'aspiro-batteur, ne pas dépasser la puissance reportée sur la prise supplémentaire des accessoires de l'aspirateur. S'assurer que la tension d'alimentation de l'électroménager corresponde à ce qui est reporté sur l'étiquette des données techniques de l'aspirateur. La non observation de ces règles peut causer des incendies et des blessures même mortelles à l'utilisateur.
- ATTENTION: la prise accessoires supplémentaires doit être utilisée uniquement quand l'appareil est en configuration d'aspiration de la poussière. La non observation de ces règles peut causer des incendies ou des dommages qui peuvent être mortels pour l'utilisateur.
- ATTENTION: Cet appareil n'est pas adapté pour recueillir les poussières dangereuses. Ne pas aspirer des substances ou des mélanges incandescents, inflammables, explosifs, toxiques. La température maximale d'utilisation admise est 40°C / 104°F
- Avant d'être utilisé, l'appareil doit être monté correctement dans chacune de ses parties. Vérifier aussi que les éléments filtrants soient correctement montés et efficaces.
- L'appareil doit être utilisé, assemblé, réparé et transporté sur un plan stable et sûr, pas incliné.
- S'assurer que les caractéristiques électriques indiquées sur le bloc moteur correspondent à celles du réseau auquel on souhaite connecter l'appareil, et que la prise soit conforme à la fiche de l'appareil.
- Ne pas aspirer d'eau des récipients, des lavabos, des baignoires, etc.
- Ne pas aspirer de détergents agressifs car ils pourraient endommager l'appareil.
- Pour l'utilisation de produits d'entretien ou de liquides ménagers, suivre les instructions complémentaires présentes sur les produits utilisés, comprenant l'éventuelle utilisation de dispositifs de protection individuels
- Ne pas aspirer de matériels qui peuvent endommager les éléments filtrants (ex. morceaux de verre, de métal, etc.).
- Ne jamais tirer ou soulever l'appareil en utilisant le câble électrique.
- Ne pas plonger l'appareil dans l'eau pour le laver et ne pas le laver avec un jet d'eau.
- Ne jamais diriger le jet sur des sources électriques
- Ne pas utiliser la pompe à vide ou à un cycle continu, afin de ne pas l'endommager et respecter les temps de pause indiqués sur l'étiquette de données techniques
- À la fin du travail, abaisser la pression en actionnant le robinet quand la pompe est éteinte
- Toujours ôter la fiche de la prise de courant avant d'effectuer tout type d'intervention.
- Contrôler régulièrement le câble d'alimentation pour rechercher des dommages comme les craquelures ou l'usure. Substituer le câble avant de l'utiliser de nouveau.
- Le remplacement du câble endommagé doit être effectué par le service d'assistance technique ou par du personnel compétent autorisé par une qualification reconnue.
- En cas d'utilisation de rallonges électriques, s'assurer que celles-ci ont au moins la même section de câble d'alimentation et qu'elles n'entrent pas en contact avec des liquides ou des surfaces conductrices.
- Le flotteur a la fonction d'arrêter l'aspiration quand le conteneur est plein de liquide ou en cas de renversement, contrôler régulièrement qu'il ne présente pas de dommages et que le glissement ne soit pas bloqué. Procéder au nettoyage ou au remplacement dès que nécessaire.
- Terminer les opérations de lavage en faisant fonctionner la pompe avec ½ litre d'eau claire jusqu'à ce que le réservoir soit complètement vide.
- Procéder au nettoyage de tous les composants de l'appareil après utilisation, vider les réservoirs, secouer les filtres et passer un chiffon humide sur les surfaces avant de les remonter.
- Le nettoyage ne doit pas être fait par les enfants de 8 ans et plus s'ils ne sont pas supervisés.
- Les entretiens et les réparations doivent toujours être effectués par un personnel spécialisé: les pièces éventuellement en panne doivent être substituées seulement avec des pièces de rechange originales.
- ATTENTION: toute modification à l'appareil est interdite. L'altération de l'appareil peut provoquer des incendies, des blessures même mortelles à l'utilisateur, en plus de l'annulation de la garantie.
- Le fabricant décline toute responsabilité pour des dommages causés à des personnes ou à des choses suite au non respect de ces instructions ou si l'appareil est utilisé de manière non raisonnable.

BRUIT: Les valeurs ont été mesurées en conformité avec les normes EN 60704 - 1 (1997) / EN 60704 - 2 - 1 (2001). La mesure A du niveau de pression acoustique de l'appareil est de < 78 dB (A). Sous des conditions d'alimentation défavorables, l'appareil peut causer des baisses de tension transitoires.

D STRENG ZU BEFOLGENDE ANWEISUNGEN

- Dieses Gerät darf nicht von Personen (Einschließlich Kinder mit 8 Jahren und älter) mit körperlichen, sensuellen oder geistigen Behinderungen oder ohne Erfahrung oder Kenntnis benutzt werden, es sei denn, sie haben Anleitungen über den Gebrauch des Geräts erhalten und werden von einer Person beaufsichtigt, die für ihre Sicherheit verantwortlich ist.
- Kinder sollten beaufsichtigt werden, sodass sie nicht mit dem Gerät spielen.
- Die Verpackungselemente können mögliche Gefahren darstellen (z.B. Plastiktüte): für Kinder und andere Personen, die sich ihrer Handlungen nicht bewusst sind, oder Tiere unzugänglich aufbewahren.
- Um ordnungsgemäß die Verpackung zu beseitigen, folgen Sie die Ortsanfragen.
- Jeder andere Gebrauch als der von diesem Handbuch angegebene kann eine Gefahr darstellen und ist daher zu vermeiden.
- ACHTUNG: Die Bediener sollen entsprechend ausgebildet werden, um diese Maschine zu betreiben.
- ACHTUNG: Dies Gerät soll bei Berücksichtigung seines Gewichtes, d.h. auf einer standfesten, sicheren, nichtgelehnten Fläche und nur auf Hallenlager ohne Feuchteiteingelagert werden.
- ACHTUNG: nicht bei niedrigen Temperaturen im Freien benutzen.
- ACHTUNG: Die Saugöffnung nie auf empfindliche Körperteile - von Menschen wie von Tieren - wie Augen, Ohren, Mund ect. Richten.
- ACHTUNG: Wenn das Gerät mit einer Zusatzbuchse ausgestattet ist, darf die auf der Buchse aufgeführte Leistung nicht überschritten werden. Die Nichtbeachtung dieser Vorschrift kann Brände und Verletzungen, auch tödliche, beim Benutzer zur Folge haben.
- ACHTUNG: Das Gerät ist nicht geeignet für Umgebungen, die gegen elektrostatische Entladungen geschützt sind.
- ACHTUNG: Nur die mit dem Gerät gelieferten Bürsten benutzen oder solche, die im Anleitungshandbuch genau angegeben werden. Der Gebrauch anderer Bürsten kann die Sicherheit beeinträchtigen.
- ACHTUNG: Lassen Sie den laufenden Apparat nie unbeaufsichtigt. Ziehen Sie immer den Netzstecker aus der Steckdose, wenn der Apparat nicht benutzt wird und halten Sie ihn außer Reichweite von Kindern oder unverantwortlichen Personen.
- ACHTUNG: Bei einem Auslaufen von Flüssigkeit oder Schaum sofort ausschalten.
- ACHTUNG: Bei einem Umkippen wird empfohlen, das Gerät vor dem Ausschalten wieder aufzurichten.
- ACHTUNG: Bei der Benutzung des Teppichklopfers ist die auf der Zusatzbuchse der Zubehörteile des Saugers angegebene Leistung nicht zu überschreiten. Prüfen, dass die Versorgungsspannung des Elektrowerkzeugs mit dem technischen Datenetikett des Saugers übereinstimmt. Die Nichtbeachtung dieser Regeln kann Brände und Verletzungen, auch tödliche, beim Benutzer zur Folge haben.
- ACHTUNG: Der Anschluß für Zusatzzubehör darf ausschließlich für das Saugen von Staub verwendet werden. Ein Ignorieren dieser Anweisung kann Brand, und andere auch tödliche Folgen für den Benutzer haben.
- ACHTUNG: Dieser Apparat ist nicht geeignet, um gefährlichen Staub aufzusaugen. Nicht glühende, entzündbare, explosive oder giftige Substanzen aufsaugen. Die maximale zulässige Gebrauchstemperatur ist 40°C / 104°F
- Das Gerät muss vor dem Gebrauch korrekt montiert werden. Ferner ist zu prüfen, dass die Filterelemente korrekt montiert und leistungsfähig sind.
- Das Gerät soll nur auf einer standfesten, sicheren und nicht gelehnten Fläche betrieben, montiert, repariert und befördert werden.
- Versichern Sie sich, daß die elektrischen Daten, die auf dem Motorblock angegeben sind, mit denen des Netzes übereinstimmen, an das der Apparat angeschlossen werden soll, und daß der Netzstecker des Apparats zur Steckdose passt.
- Kein Wasser aus Behältern, Waschbecken, Wannen, etc. aufsaugen.
- Keine aggressiven Reinigungsmittel aufsaugen, da diese das Gerät beschädigen könnten.
- Bei Benutzung von Detergens oder flüssige Reinigungsmittel, sind die auf den angewandten Produkte angegebenen Hinweise zu verfolgen, einschliesslich die eventuelle Benutzung von individuelle Schutzmassnahmen.
- Keine Materialien aufsaugen, die die Filterelemente beschädigen können (z.B. Glassplitter, Metall, etc.)
- Gerät niemals durch Benutzung des Stromkabels ziehen oder heben.
- Gerät zur Reinigung nicht in Wasser eintauchen oder mit einem Wasserstrahl waschen.
- Strahl niemals auf Stromquellen richten.
- Die Pumpe nie leer laufen lassen, um sie nicht zu beschädigen. Respektieren Sie die Zeit-Intervalle, die auf dem Etikett mit den technischen Daten angegeben sind.
- Nach beendeter Arbeit, lassen Sie den Druck ab, indem Sie bei abgeschalteter Pumpe den Hahn betätigen.
- Ziehen Sie immer den Netzstecker aus der Steckdose, bevor Sie mit dem abgeschalteten Apparat hantieren.
- Versorgungskabel immer auf Schäden wie Risse oder Alterserscheinungen kontrollieren. Kabel vor einer weiteren Benutzung ersetzen.
- Das Ersetzen eines defekten Stromkabels muß vom technischen Service oder von qualifiziertem Personal ausgeführt werden.
- Versichern Sie sich beim Verwenden eines Verlängerungskabel, daß dieses die gleiche Kabel-Dimension wie das Versorgungskabel des Apparats hat und vermeiden Sie den Kontakt der Kabel mit Flüssigkeiten oder leitfähigen Oberflächen.
- Der Schwimmer hat die Funktion den Sauger abzustellen, wenn der Behälter voll ist oder wenn er kippt; kontrollieren Sie regelmäßig, daß dieser nicht beschädigt ist und daß er sich frei bewegen kann. Reinigen oder ersetzen Sie ihn, wenn es nötig ist.
- Beenden Sie das Auswaschen, indem Sie die Pumpe mit einem ½ Liter sauberen Wassers laufen lassen bis der Behälter ganz leer ist.
- Reinigen Sie den Apparat nach dem Gebrauch in allen Teilen; leeren Sie die Behälter, klopfen Sie die Filter aus und wischen Sie den Apparat mit einem Tuch ab.
- Die Reinigung darf nicht von Kindern mit 8 Jahren und älter durchgeführt, wenn sie nicht von Erwachsenen beaufsichtigt werden.
- Wartungen und Reparaturen müssen immer von Fachpersonal ausgeführt werden; eventuell beschädigte Teile sind nur durch Originalersatzteile zu ersetzen.
- ACHTUNG: jede Veränderung des Geräts ist verboten. Die Änderung kann neben dem Verfall der Garantie Brände und Verletzungen, auch tödliche, für den Benutzer zur Folge haben.
- Der Hersteller übernimmt keine Haftung für Schäden, die als eine Folge der Nichtbeachtung dieser Anleitungen oder bei einem Missbrauch des Geräts Schäden an Gegenständen oder Personen verursachen.

GERÄUSCHEMISSIONEN: Diese Werte sind gemäss EN 60704 - 1 (1997)/ EN 60704 - 2 - 1 (2001) Normen abgemessen. Abmessung A für das Niveau des Schalldrucks des Geräts ist < 78 dB (A) Unter ungünstigen Zuführungsbedingungen kann es beim Gebrauch zu einer kurzfristigen Absenkung der Spannung kommen.

E INDICACIONES A CUMPLIR ESCRUPULOSAMENTE

- Este aparato no está destinado para uso por parte de personas (incluidos los niños de 8 años y más) con discapacidades físicas, sensoriales o mentales, o sin experiencia y conocimiento, a menos que hayan recibido instrucciones relativas al uso del aparato y sean vigilados por una persona responsable de su seguridad.
- Los niños deberían estar vigilados con el fin de evitar que jueguen con el aparato.
- Los componentes del embalaje pueden constituir potenciales peligros (por ejemplo, bolsa de plástico): mantenerlos por tanto fuera del alcance de los niños y otras personas o animales no conscientes de sus propias acciones.
- Para la correcta eliminación del embalaje seguir la legislación local.
- Toda utilización diferente de aquéllas indicadas en el presente manual, puede constituir un peligro, por lo cual debe evitarse.
- ATENCIÓN: Los operadores deben ser instruidos adecuadamente en el uso de esta máquina.
- ATENCIÓN: Este aparato debe ser almacenado teniendo en cuenta su peso, sobre una base estable, segura y no inclinada en ambientes cerrados y privados de humedad.
- ATENCIÓN: No usar al aire libre en condiciones de bajas temperaturas.
- ATENCIÓN: Jamás dirigir el orificio de aspiración sobre partes delicadas del cuerpo - personas o animales - como ojos, orejas, boca, etc.
- ATENCIÓN: si el aparato está provisto de una toma suplementaria, no superar la potencia indicada en la misma. El incumplimiento de esta norma puede causar incendios y daños incluso mortales al utilizador.
- ATENCIÓN: el aparato no es idóneo para ambientes protegidos contra las descargas electroestáticas.
- ATENCIÓN: usar solamente los cepillos proporcionados con el aparato o aquéllos especificados en el manual de instrucciones. El uso de otros cepillos puede comprometer la seguridad.
- ATENCIÓN: No abandonar el aparato en funcionamiento, desenchufar siempre que no lo esté utilizando y guardarlo fuera del alcance de niños o personas no conscientes de sus actos.
- ATENCIÓN: en caso de fuga de espuma o líquido, apagar inmediatamente.
- ATENCIÓN: en caso de vuelco, se recomienda volver a levantar el aparato antes de apagarlo.
- ATENCIÓN: cuando se utilice el sacudidor de alfombras, no superar la potencia indicada en la toma suplementaria para accesorios del aspirador. Asegurarse de que la tensión de alimentación del utensilio eléctrico corresponda a aquélla indicada en la etiqueta de datos técnicos del aspirador. El incumplimiento de estas reglas puede causar incendios y daños incluso mortales al utilizador.
- ATENCIÓN: El enchufe accesorio suplementar es utilizado exclusivamente cuando el aparato está configurado para aspiración de polvo. No seguir estas reglas puede causar incendios y daños mortales al usuario.
- ATENCIÓN: Ese aparato no es adecuado para recoger polvo peligroso. No aspirar sustancias o mezclas incandescentes, inflamables, explosivas, tóxicas. La temperatura máxima permitida en el uso es 40°C / 104°F.
- Antes de ser utilizado, el aparato debe estar montado correctamente en cada una de sus partes. Además, comprobar que los elementos filtrantes estén correctamente montados y funcionen de forma eficiente.
- El aparato debe ser utilizado, montado, reparado y transportado sobre una base estable y segura no inclinada.
- Asegurarse de que los valores eléctricos en el bloque del motor correspondan a aquellos de la red a la cual se conectará el aparato e que el tomacorriente sea compatible con el enchufe del aparato.
- No aspirar agua de recipientes, lavabos, bañeras, etc.
- No aspirar detergentes agresivos ya que podrían dañar el aparato.
- Para el uso de detergentes o líquidos para la limpieza, siga las instrucciones adicionales presentes en los productos utilizados, incluso el uso de dispositivos de protección individual.
- No aspirar materiales que puedan dañar los elementos filtrantes (por ejemplo, trozos de cristal, metal, etc.)
- No tirar nunca del aparato o levantarlo utilizando el cable eléctrico.
- No sumergir el aparato en agua para la limpieza, ni lavarlo con chorros de agua.
- No dirigir nunca el chorro hacia fuentes eléctricas.
- No usar la bomba inútilmente o en ciclo continuo para no dañarla y respetar los tiempos de pausa descritos en la tabla de datos técnicos.
- Al terminar el trabajo, descargar la presión accionando la llave de paso con la bomba apagada.
- Sacar siempre el enchufe del tomacorriente antes de realizar cualquier tipo de intervención.
- Controlar regularmente el cable de alimentación con el fin de buscar daños, tales como fisuras o deterioro. Sustituir el cable antes de usarlo ulteriormente.
- La sustitución del cable dañado debe ser hecha por un servicio de asistencia técnica o por personal competente autorizado con una cualificación reconocida.
- Utilizando extensiones eléctricas, asegurarse de que esas sean compatibles con el cable de alimentación e que no entren en contacto con líquidos o superficies conductoras.
- El flotador tiene la función de parar la aspiración cuando el barril está lleno de líquidos o en caso en que se derrumbe; verificar regularmente que no este dañado y que sus movimientos no sean impedidos. Limpiar o sustituir siempre que sea necesario.
- Terminar las operaciones de limpieza haciendo funcionar la bomba con ½ litro de agua limpia hasta que se vacíe completamente el tanque.
- Limpiar el aparato en todas sus partes después de utilizarlo; vaciar los tanques, agitar los filtros y pasar una tela humeda en su superficie antes de almacenar.
- La limpieza no debe ser realizado por niños de 8 años y más si no supervisado.
- Mantenuciones y reparaciones deben ser realizadas siempre por personal especializado; las partes que eventualmente se averíen, deben sustituirse sólo con recambios originales.
- ATENCIÓN: está prohibido realizar cualquier modificación al aparato. La manipulación puede provocar incendios, daños incluso mortales al utilizador más allá del vencimiento de la garantía.
- El fabricante declina toda responsabilidad por daños causados a personas o cosas debidos al faltado respeto de estas intrucciones o si el aparato es usado de forma irrazonable.

RUIDO: Los valores han sido medidos en conformidad con las normas EN 60704 - 1 (1997) / EN 60704 - 2 - 1 (2001). El valor de la medida A del nivel de presión acústica de la máquina es < 78 dB (A). Bajo condiciones de alimentación desfavorables, el aparato puede provocar caídas de tensión transitorias.

- Dit toestel mag niet gebruikt worden door personen (Inclusief kinderen van 8 jaar en ouder) met beperkte fysieke, sensorische of mentale eigenschappen, of zonder ervaring en kennis, tenzij deze instructies hebben gekregen over het gebruik van het toestel en gecontroleerd worden door een persoon die verantwoordelijk is voor hun veiligheid.
- Controleer in het bijzonder dat kinderen niet kunnen spelen met het toestel.
- Delen van de verpakking kunnen mogelijk gevaarlijk zijn (bv. plastic zakjes): leg ze dus buiten bereik van dieren, kinderen en andere personen die niet bewust zijn van hun handelingen.
- Voor een correcte ontmanteling van de emballage volg de lokale aanwijzingen.
- Alle gebruikswijzen verschillend van die beschreven in deze handleiding kunnen potentieel gevaarlijk zijn.
- OPGELET: De operatoren moeten goed worden opgeleid in het gebruik van deze machine.
- OPGELET: deze apparatuur moet opgeslagen worden rekening houdend met zijn gewicht op een stabiel, veilig niet hellend vlak, alleen in gesloten vochtvrije omgeving.
- OPGELET: Niet in de openlucht gebruiken bij lage temperatuur omstandigheden.
- OPGELET: het toestel is niet geschikt voor omgevingen beschermd tegen elektrostatische ontladingen.
- OPGELET: gebruik enkel de borstels die bij het toestel werden bijgeleverd of die vermeld staan in de handleiding. Het gebruik van andere borstels kan de veiligheid in gevaar brengen.
- OPGELET: het werkend apparaat niet onbewaakt laten, bij ongebruik altijd de stekker uit het stopcontact halen en in ieder geval buiten het bereik houden van kinderen en personen die zich niet bewust zijn van hun eigen daden.
- OPGELET: schakel het toestel onmiddellijk uit indien schuim- of vloeistofflekken bemerkt worden.
- OPGELET: indien het toestel omvalt moet het eerst terug rechtgezet worden alvorens het uit te schakelen.
- OPGELET: bij gebruik van de tapijtenklopper mag het vermogen vermeld op de extra aansluiting voor accessoires van de stofzuiger niet overschreden worden. Controleer dat de voedingsspanning van het toestel overeenstemt met de technische gegevens vermeld op het etiket van de stofzuiger. Indien deze instructies niet nageleefd worden kan dit leiden tot brand en zelfs tot dodelijke ongelukken voor de bediener.
- OPGELET: het extra opzetstuk dient alleen gebruikt te worden als het apparaat in stofzuigconfiguratie is. De niet-naleving van deze regels kan leiden tot brand en kan schade berokkenen aan de gebruiker, of zelfs diens dood veroorzaken.
- OPGELET: dit apparaat is niet geschikt voor het vergaren van gevaarlijk stof. Gloeiende, ontvlambare, explosieve, giftige mengsel/middelen niet opzuigen. De maximale toegestane gebruikstemperatuur is 40°C / 104°F.
- Alvorens het toestel te gebruiken moeten alle onderdelen correct gemonteerd worden. Controleer bovendien dat de filtrerende elementen correct en efficiënt gemonteerd werden.
- De apparatuur moet gebruikt, gemonteerd, hersteld en vervoerd worden op een stabiel en veilig niet hellend vlak
- Zich ervan verzekeren dat de elektrische waarden zoals aangegeven op het motorblok overeenkomen met die van het net waaraan men het apparaat beoogt te verbinden en dat het contact conform met de stekker van het apparaat is.
- Zuig geen water op uit recipiënten, lavabo's, badkuipen, enz.
- Zuig geen agressieve detergenten op, daar deze het toestel kunnen beschadigen.
- Bij gebruik van detergenten of reinigingsvloeistoffen, volg de aanvullende aanwijzingen aanwezig op de gebruikte producten, daarbij inbegrepen het eventueel aanwenden van persoonlijke beschermingsmiddelen.
- Zuig geen materiaal op dat de filterelementen kan beschadigen (bv. stukjes glas, metaal, enz. ...).
- Trek nooit aan het elektrisch snoer van het toestel om het te verplaatsen of naar boven te trekken.
- Dompel het toestel nooit onder water om het schoon te maken en was het ook nooit onder een waterstraal.
- Richt de straal nooit op elektrische inrichtingen.
- Om schade te voorkomen de pomp nooit onbelast of continue gebruiken en de pauzes respecteren zoals vermeld op het label met de technische data.
- Aan het einde van de werkzaamheden de druk wegnemen door de kraan te openen als de pomp uitstaat.
- Altijd eerst de stekker uit het stopcontact halen alvorens over te gaan tot enigerlei werkzaamheid.
- Controleer regelmatig het elektrisch snoer: dit mag niet beschadigd (aanwezigheid van barsten) of versleten zijn. Indien dit wel het geval is moet het snoer vervangen worden alvorens het toestel terug gebruikt wordt.
- De vervanging van de beschadigde kabel dient te worden uitgevoerd door de technische assistentie dienst of door bekwaam personeel gemachtigd door erkend certificaat.
- Bij het gebruik van elektrische verlengsnoeren zich ervan verzekeren dat deze tenminste dezelfde doorsnede hebben als de voedingskabel en dat ze niet in contact komen met vloeistoffen of geleidende oppervlakten.
- De drijver zorgt ervoor dat de zuiging stopt zodra het vat vol vloeistof is of in het geval deze omvalt; regelmatig controleren op beschadigingen en dat hij goed beweegt. Overgaan tot reiniging of vervanging zodra dit nodig is.
- De wasbeurten eindigen door de pomp te laten lopen met een ½ liter schoon water totdat de tank helemaal leeg is.
- Na gebruik overgaan tot de reiniging van elk deel van het apparaat; de tank legen, de filters schudden en alvorens terugplaatsing de oppervlakten afdoen met een vochtige doek.
- De reiniging moet niet door kinderen van 8 jaar of ouder uitgevoerd worden zonder toezicht.
- Onderhoud en herstellingen moeten steeds uitgevoerd worden door gespecialiseerd personeel; onderdelen die eventueel beschadigd zijn mogen uitsluitend door originele vervangstukken vervangen worden.
- OPGELET: alle wijzigingen op het toestel zijn verboden. Geknoei met het toestel kan leiden tot brand en zelfs tot dodelijke ongelukken voor de bediener en doet tevens de garantie vervallen.
- De fabrikant is niet verantwoordelijk voor schade aan personen of zaken ten gevolge van de niet naleving van deze instructies of wanneer het toestel op een onredelijke wijze gebruikt wordt.

LAWAAIERIGHEID: Waarden gemeten overeenkomstig met de normen EN 60704 - 1 (1997) / EN 60704 - 2 - 1 (2001). De A meting van de geluidsdruk van het toestel is < 78 dB (A) Onder ongunstige stroomvoorzieningsomstandigheden, kan het toestel tijdelijke spanningsverliezen veroorzaken.

N INSTRUKSER SOM MÅ FØLGES NØYE

- Dette apparatet er ikke beregnet til personer (inkludert barn fra 8 år og oppover) med reduserte fysiske, følelsesmessige eller mental kapasitet, eller som ikke innehar den nødvendige erfaring og kunnskap, dersom de ikke har mottatt veiledning i hvordan apparatet brukes eller dersom de ikke kontrolleres av en person som er ansvarlig for deres sikkerhet.
- Barn må kontrolleres slik at de ikke leker med apparatet.
- Emballasjedelene kan være farlige (f.eks. plastikkposer). Oppbevar dem derfor utilgjengelig for barn og dyr som ikke er bevisste egne handlinger.
- Følg det lokale regelverket for å avfallsbehandle emballasjen på riktig måte.
- Enhver bruk av apparatet som er forskjellig fra det som oppgis i denne bruksanvisningen kan være farlig, og må derfor unngås.
- FORSIKTIG: Operatøren må få den riktige opplæringen for bruk av denne maskinen.
- FORSIKTIG: ved lagring av apparatet må en ta hensyn til dens vekt og den må plasseres på et stabilt, sikkert og horisontalt underlag i lukkede omgivelser uten fuktighet.
- FORSIKTIG: må ikke brukes utendørs ved lave temperaturer.
- FORSIKTIG: Vend aldri ledningen mot delikate kroppsdelene som øyne, ører, munn etc – uanset om kroppsdelene tilhører personer eller dyr.
- FORSIKTIG: dersom apparatet er utstyrt med en tilleggskontakt, må en ikke overskride styrken som er merket av på kontakten. Dersom disse forholdsreglene ikke følges, kan dette medføre brann og skade, som i verste fall også kan føre til døden for brukeren.
- FORSIKTIG: apparatet er ikke egnet for omgivelser som er beskyttet mot elektrostatisk utslipp.
- FORSIKTIG: benytt kun børstene som leveres sammen med apparatet eller de som spesifiseres i brukerveiledningen. Bruken av andre børster kan kunne redusere sikkerheten.
- FORSIKTIG: Gå aldri fra apparatet mens det står på, trekk alltid støpselet ut fra kontakten, når det ikke er i bruk og oppbevar utilgjengelig for barn eller personer som ikke er bevisst om deres egne gjerninger.
- FORSIKTIG: dersom skum eller væske renner over, må en slå av apparatet med det samme.
- FORSIKTIG: dersom apparatet velter, må det rettes opp for det slås av.
- FORSIKTIG: ved bruk av teppebankeren, må en ikke overskride styrken som står merket på kontakten for tilleggsutstyr på sugeren. De må forsikre dem om at spenningen i forsyningen av det elektriske apparatet tilsvarer det som er avmerket på etiketten med tekniske data på sugeren. Dersom disse reglene ikke følges, kan dette medføre brann og skade som i verste fall kan føre til døden for brukeren.
- FORSIKTIG: tilbehørkabelen brukes bare når apparatet står i støvsugning konfigurasjon. Hvis brukeren ikke følger reglene, kan brann eller skader, og også død, oppstå.
- FORSIKTIG: Dette apparatet er ikke beregnet på sugning av farlig støv. Sug ikke substanser/ glødende, brannfarlige, eksplosive eller giftige stoffer. Maksimaltemperaturen tillatt når apparatet er i bruk er 40°C / 104°F.
- Før apparatet tas i bruk må alle deler være montert på korrekt måte. I tillegg må en kontrollere at de filtrerende elementene er monterte på riktig måte og at de fungerer effektivt.
- Apparatet må brukes, monteres, repareres og transporteres på et sikkert, stabilt og horisontalt underlag.
- Kontroller at de elektriske verdier som er på motorblokken tilsvarer verdiene til netverket som apparatet skal tilsluttes og at kontakten er kompatibel med apparatets støpselet.
- Sug ikke opp vann fra beholdere, vasker, kar, osv.
- Sug aldri opp sterke vaskemiddel fordi dette vil kunne skade apparatet.
- Ved bruk av vaskemiddel eller flytende rengjøringsmiddel, følg tilleggsinstruksene på produktene som benyttes inkludert bruk av eventuell individuell beskyttelse.
- Sug aldri opp material som kan kunne skade de filtrerende elementene (f.eks. glassbiter, metall osv.)
- Apparatet må aldri trekkes eller løftes etter den elektriske ledningen.
- Dypp aldri apparatet i vann ved rengjøring, og vask det heller aldri med direkte vannstråler.
- Led aldri strålene mot elektriske kilder.
- Bruk aldri pumpen på tomgang eller kontinuerlig for å unngå beskadigelser og tag hensyn til tiden for pause anvis i den tekniske informasjonen.
- Ved arbeidets opphør, loss trykken gjennom å åpne ventilen når pumpen er av.
- Trekk alltid støpselet ut innen hvilken som helst intervention.
- Kontroller strømledningen med jevne mellomrom for å se om den er skadet, f.eks. om den er revnet eller slitt. Bytt eventuelt ut strømledningen før apparatet på nytt tas i bruk.
- Skiftet av en beskadiget kabel må bare utføres av tekniker eller av autorisert servicepersonale.
- Ved bruk av en kabelførlengelse, kontroller om denne minst har samme seksjon til strømledningen og om den ikke står i kontakt med væske eller elektrisk ledende overfl. ater.
- Flåte kroppen hjelper til å stoppe sugningen når tanken er full med væske eller i tilfelle af vending; Kontroller regelmessig at det ikke er skader og at apparatets gang ikke har vært forhindret. Fortsett med støvsugningen eller med skiftet om nødvendig.
- Slutt vaskingen ved å sette i gang pumpen med 0.5 liter rent vann helt til tankens fullstendig uttømming.
- Fortsett med rengjøringen av apparatets deler etter bruk; tøm tanken, rist filtrene og rengjør overfl. aterne ved å tørke dem med en fuktig klut før apparatet settes bort.
- Renholdet må ikke utføres av barn på 8 år og oppover uten at de får hjelp av voksne.
- Vedlikehold og reparasjoner må alltid utføres av faglært personale. De delene som eventuelt måtte skades, skal kun skiftes ut med originaldeler.
- FORSIKTIG: en hvilken som helst forandring på apparatet er forbudt. Tukling med apparatet kan medføre brann og skade som i verste fall kan føre til døden for brukeren i tillegg til at garantien ikke lenger gjelder.
- Produsenten fraskriver seg ethvert ansvar for skader påført personer eller ting grunnet manglende respekt for denne bruksanvisningen eller dersom apparatet blir brukt på en uansvarlig måte.

STØY: Verdier målt i overensstemmelse med EN 60704 - 1 (1997) / EN 60704 - 2 - 1 (2001). Måling A av lydtryknivået på maskinen er < 78 dB (A). Ved ugunstige strømtilførselsvilkår, kan apparatet forårsake idertidige spenningsfall.

FIN OHJEITA, JOITA TULEE NOUDATTAA HUOLELLISESTI

- Tätä laitetta ei ole tarkoitettu henkilöiden käytettäväksi (mukaan lukien 8-vuotiaat ja sitä vanhemmat lapset), joiden fyysisen, henkinen tai aistien suorituskyky on alentunut tai joilla ei ole riittävää kokemusta ja tietoja laitteen käytöstä poikkeuksena henkilöt, jotka on koulutettu laitteen käyttöön ja joiden toimintaa valvoo turvallisuudesta vastaava henkilö.
- Lapsia tulee valvoa, jotta he eivät leiki laitteella.
- Pakkauksen osat voivat olla vaaratekijöitä (esim. muovipussit): laita ne siten lasten tai omista toimistaan vastuunkyvttömiä henkilöiden sekä eläimien ulottumattomiin.
- Pakkauksen hävittämisessä on noudatettava paikallisia määräyksiä.
- Muu kuin tässä oppaassa osoitettu käyttö voi aiheuttaa vaaratilanteita ja siten sitä tulee välttää.
- HUOMIO: Työntekijöitä on opastettava tämän koneen käyttöön asianmukaisella tavalla.
- HUOMIO: tämä laite on varustettava painoonsa sopivalla vakaalla, tukevalla ja kallistamattomalla tasolla, suljetussa tilassa, jossa ei ole kosteutta.
- HUOMIO: ei saa käyttää ulkoilmassa alhaisissa lämpötiloissa.
- HUOMIO: Älkää koskaan suunnatko imurin suuosaa ihmisten tai eläinten herkkiä ruumiinosia kohti, kuten silmät, korvat, suu jne.
- HUOMIO: jos laite on varustettu lisäpistorasialla, älä ylitä pistorasian osoittamaa tehoa. Tämän ohjeen noudattamatta jättäminen voi aiheuttaa tulipaloja ja myös kuolemaan johtavia vahinkoja käyttäjälle.
- HUOMIO: laite ei sovellu ympäristöihin, jotka ovat suojattu elektrostaattisista purkauksista vastaan.
- HUOMIO: käytä ainoastaan harjoja, jotka on toimitettu laitteen kanssa tai jotka on määritelty käyttöohjeissa. Muiden harjojen käyttö voi vaarantaa turvallisuuden.
- HUOMIO: Älkää jättäkö toiminnassa olevaa laitetta vaileen huoltoon, ottakaa aina kosketin pois virtalähteestä kun ette käytä konetta; joka tapauksessa, pitäkää laite pois lasten ja sellaisten henkilöiden saatavilta, jotka eivät vastaa teoistaan.
- HUOMIO: mikäli laitteesta vuotaa vaahtoa tai nestettä, sammuta se välittömästi.
- HUOMIO: mikäli laite kaatuu, suositellaan nostamaan se pystyyn ennen sen sammuttamista.
- HUOMIO: mattosuulaketta käytettäessä älä ylitä imurin apuvälineiden lisäpistorasiassa osoitettua tehoa. Varmista, että sähkölaitteen syöttöjännite vastaa imurin avokivien osoittamaa arvoa. Tämän ohjeen noudattamatta jättäminen voi aiheuttaa tulipaloja ja myös kuolemaan johtavia vahinkoja käyttäjälle.
- HUOMIO: Lisälaitte-liittymää saa käyttää vain kun laite on konfi guroitu pölyn imurointiin. Näiden sääntöjen rikkominen voi aiheuttaa laitteen käyttäjälle tulipaloja ja jopa kuolemaan johtavia vaurioita.
- HUOMIO: Tämä laite ei sovi vaarallisen pölyn keräämiseen. Älkää imuroiko tulisia, syttyviä, räjähtäviä, myrkyllisiä aineita/sekoitteita. Korkein sallittu käyttölämpötila on 40°C /140°F.
- Ennen käyttöä laitteen kaikki osat tulee asentaa huolellisesti

- ja oikein. Lisäksi tarkista, että suodattavat elementit on asennettu oikein ja että ne toimivat tehokkaasti.
- Laitteen käytön, asennuksen, korjaamisen ja kuljetuksen aikana sitä on pidettävä vakaalla, tukevalla ja kallistamattomalla tasolla.
- Varmistakaa että moottoriosassa ilmaistut sähköarvot vastaavat sen sähköverkon arvoja johon aiotte liittää koneen, sekä että käyttämänne pistorasia on sopiva koneen pistokkeelle.
- Älä imuroi vettä astioista, lavuaareista, ammeista, jne.
- Älä imuroi voimakkaita pesuaineita, koska ne voivat vahingoittaa laitetta.
- Puhdistusaineiden ja -nesteiden käytön yhteydessä on seurattava käytettyjen tuotteiden omia ohjeita, sekä käytettävä tarpeen vaatiessa henkilönsuojaimia.
- Älä imuroi materiaaleja, jotka voivat vahingoittaa suodattavia elementtejä (esim. lasinpaljoja, metallia, jne.)
- Älä koskaan vedä tai nosta laitetta sähköjohdosta.
- Älä upota laitetta veteen sen puhdistamiseksi äläkä pese sitä vesisuihkulla.
- Älä koskaan kohdistu suihkua virtalähteitä kohti.
- Älkää koskaan käyttäkö pumppua tyhjiälläan tai jatkuvalla käynnillä ettei se vahingoitu; noudattakaa teknisten tietojen etiketin antamia väliaikaohjeita.
- Kun lopetatte käytön, poistakaa paine hanan kautta kun kone on sammutettu.
- Ottakaa aina pistoke pois sähköverkosta ennen minkä tahansa toimenpiteen tai korjauksen suorittamista.
- Tarkista säännöllisesti syöttöjohto vaurioituneen kuten halkeamien tai vanhenemisen havaitsemiseksi. Vaihda vaurioitunut johto ennen kuin käytät laitetta uudelleen.
- Rikkoontuneen kaapelin voi vaihtaa vain teknisen huollon henkilökunta tai asiantunteva valtuutettu henkilö.
- Jos käytätte jatkojohtoja, varmistakaa että niillä on sama läpileikkaus kun syöttökaapelilla ja että ne eivät pääse kosketuksiin nesteiden tai sähköä johtavien pintojen kanssa.
- Kohon tehtävä on pysäyttää imu kun säilytysastia on täynnä tai jos se kaatuu; tarkistakaa säännöllisesti että siinä ei ole vikoja ja että sen kulku ei ole tukossa. Puhdistakaa tai vaihtakaa se tarpeen mukaan.
- Lopettakaa pesutoimenpiteet käyttämällä pumppua ½ litralta puhdasta vettä kunnes säiliö on täysin tyhjä.
- Puhdistakaa laitteen kaikki osat käytön jälkeen; tyhjentäkää säiliöt, avistelkaa suodattimet ja puhdistakaa ulkoiset osat kostealla pyyhkeellä ennen laitteen säilyttämistä.
- Puhdistusta ei saa antaa 8-vuotiaiden tai sitä vanhempien lasten suorittavaksi ilman valvontaa.
- Huolto ja korjaukset tulee antaa tehtäväksi aina erikoistuneelle henkilöstölle; mahdollisesti vaurioituneet osat tulee korvata ainoastaan alkuperäisillä varaosilla.
- HUOMIO: on kielletty suorittamasta mitään muutoksia laitteeseen. Laitteen luvaton käsittely voi aiheuttaa tulipaloja tai jopa kuolemaan johtavia vahinkoja takuun laukeamisen lisäksi.
- Valmistaja kieltäytyy kaikesta vastuusta sekä henkilö- että esinevahingoissa, jotka ovat seurausta näiden ohjeiden noudattamatta jättämisestä tai jos laitetta käytetään sopimattomalla tavalla.

MELUN TASO: Arvot mitattu normien EN 60704 - 1 (1997) / EN 60704 - 2 - 1 (2001) mukaisesti Koneen äänenpaineen tason mitta A on < 78 dB (A) Huonoissa virran syöttöolosuhteissa laite voi aiheuttaa ohimenevää jännitehäviötä.

S ANVISNINGAR SOM NOGGRANT SKA FÖLJAS

- Denna apparat är inte avsedd att användas av personer (inklusive barn fr.o.m. 8 år) med nedsatt fysisk, psykisk eller sensorisk förmåga eller av personer som saknar erforderliga kunskaper och erfarenhet om inte han först får instruktioner om användningen och använder apparaten under översyn av en säkerhetsansvarig person.
- Barn bör endast få använda apparaten under översyn av en vuxen person för att säkerställa att apparaten inte används som en leksak.
- Förpackningskomponenterna kan vara farliga (till exempel plastpåsar): de bör förvaras utom räckhåll för barn och personer eller djur som inte är medvetna om sina egna handlingar.
- Följ lokala lagstiftningar för ett korrekt bortskaffande av emballaget.
- Om apparaten inte används till de i instruktionerna avsedda ändamål, kan det leda till faror. Därför bör detta undvikas.
- VARNING: Operatörerna måste vara utbildade för att använda den här maskinen.
- VARNING: den här apparaten ska lagras på en stabil, säker och rak yta med tanke på dess vikt och endast på en stängd och fuktfri plats.
- VARNING: använd inte utomhus i låga temperaturer.
- VARNING: Rikta aldrig munstycket mot delikata kroppsdelar, såsom ögon, ören, mun o.s.v., oavsett om de tillhör personer eller djur.
- VARNING: Om apparaten är utrustad med en extra stickkontakt, använd alltid spänning som inte överskrider den på stickkontakten angivna spänningen. Detta är för att undvika brand och skador och även dödsfall.
- VARNING: Apparaten är inte avsedd för användning i område skyddade mot elektrostatiska urladdningar.
- VARNING: Använd alltid de med dammsugaren levererade borstar eller de borstar angivna i bruksanvisningen. Användningen av andra borstar kan minimera säkerheten.
- VARNING: Lämna aldrig apparaten utan tillsyn när den är igång, dra alltid stickproppen ut från vägguttaget när apparaten inte är i användning och förvara utom räckhåll för barn eller personer som inte är medvetna om sina egna handlingar.
- VARNING: Vid utsläpp av skum eller vätska, stäng av apparaten omedelbart.
- VARNING: Vid tippning, lyft apparaten upp innan avstängning.
- VARNING: När mattborsten användas, överskrid inte spänningen angiven på tillbehörets stickkontakt. Se till att inmatningsspänningen till den elektriska apparaten motsvarar denna angiven på etiketten till dammsugarens tekniska data. Om dessa anvisningar inte följs, kan detta leda till brand och dödsfall.
- VARNING: Den extra stickkontakten får endast användas då apparaten är i dammsugningsfunktion. Om dessa anvisningar inte följs, kan detta leda till brand och kan utgöra dödsfara till användaren.
- VARNING: Denna apparat är inte avsedd att suga upp farligt damm. Dammsugaren får inte suga upp ämnen som är toxiska, explosiva, brännfarliga eller glödande. Den maximala temperaturen tillåten under användningen är 40°C/104°F.
- Varje del till apparaten måste vara installerad korrekt innan användningen. Se till att alla fi lterkomponenter är korrekt och duktigt monterade.
- Apparaten ska användas, monteras, repareras och transporteras på en stabil, säker och rak yta.
- Se till att värden angivna på motorblocken motsvarar värden till nätverket som Ni ansluter apparaten till och att vägguttaget är kompatibel med stockkontakten.
- Använd inte dammsugaren till att suga upp vatten ur behållare, vaskar, bassänger, osv.
- Använd inte dammsugaren till att suga upp aggressiva rengöringsmedel därför att dem kan skada apparaten.
- För en användning av rengöringsmedel, följ instruktionerna på produkterna som används. Använd eventuellt även personliga skyddsutrustningar.
- Använd inte dammsugaren till att suga upp ämnen som kan skada filterelementerna (såsom glas, metall osv.).
- Dra eller lyft aldrig apparaten med hjälp av nålsladden.
- Sänk aldrig ned apparaten i vatten och använd aldrig vattenström till att rengöra den.
- Rikta aldrig strömmen mot elektriska utvägar.
- Använd aldrig pumpen utan ändamål eller på lång tid och observera alltid tiderna för paus på tabellen som finns i de tekniska data.
- Efter användning, lös ut lufttrycket med hjälp av handtaget efter att pumpen är avstängd.
- Dra alltid ut stickkontakten ur eluttaget innan vad som helst operation.
- Kontrollera regelbundet nåtsladden med avseende på skador, sprickor eller åldrande. Byt ut kabeln innan Ni fortsätter med apparatens användning.
- En skadad kabels skifte får endast utföras av tillverkaren eller av en auktoriserad fackman.
- Vid användning av en förlängningskabel, se till att den är kompatibel med nåtsladden och att den inte står i kontakt med vätskor eller elektriskt ledande ytor.
- Tanken upphör sin funktion när cylindern är fylld med vätskor eller vid tippning. Kontrollera regelbundet med avseende på skador och på att dess funktion inte är förhindrat. Rengör eller byt ut vid behov.
- Avsluta rengöringen vid att stänga på pumpen med 0.5 liter rent vatten tills tankens kompletta tömning.
- Rengör varje del till apparaten efter användning, skudda fi ltrarna och torka av ytorna med en fuktig trasa innan du ställer undan apparaten.
- Rengöringen får inte utföras av barn fr.o.m. 8 år förutom om de övervakas.
- Auktoriserad personal bör alltid utföra underhåll och reparation; skadade delar bör bytas ut med originalreservdelar.
- VARNING: det är absolut förbjudet att utföra ingrepp i apparaten. Otillåtna ingrepp kan leda till brand och skador och även död och de leder till att produktens garanti förfaller.
- Tillverkaren fränsäger sig allt ansvar för skador på personer eller ämne försakade av användning som inte är i enlighet med denna bruksanvisning eller av olämplig användning.

LJUDNIVÅ: Värden uppmätta enligt normerna EN 60704 - 1 (1997) / EN 60704 - 2 - 1 (2001). Mätning A av maskinens ljudtrycksnivå är < 78 dB (A). Vid ogynnsamma strömtillförsellförhållanden kan apparaten orsaka tillfälliga spänningsfall.

DK INSTRUKTIONER SOM SKAL FØLGES OMHYGGELIGT

- Apparatet må ikke bruges af personer (deri omfattet børn på 8 år og derover) med nedsat fysisk, sensorisk eller psykisk funktionsevne. Samtidig må apparatet ikke bruges af personer uden erfaring eller kendskab til apparatet, med mindre de har fået præcise instruktioner og er under opsyn af en person som har ansvaret for deres sikkerhed.
- Børn skal være under opsyn for at sikre, at de ikke leger med apparatet.
- Emballagens komponenter kan være farlige (f.eks. plastikposen). Hold dem derfor uden for børns, dyrs og andre uansvarlige personers rækkevidde.
- Følg de gældende lokale love med hensyn til bortkastning af emballagen.
- Enhver brug, som ikke er beskrevet i brugermanualen, kan være farlig og bør derfor undgås.
- ADVARSEL: Operatørerne skal være passende instrueret til betjening af denne maskine.
- ADVARSEL: Dette apparat skal opmagasineres på en passende måde med henblik på dets vægt på et stabilt og sikkert og ikke hældende plan, og kun i lukkede og fugtfri rum.
- ADVARSEL: brug ikke apparatet udendørs ved lave temperaturer.
- ADVARSEL: Rett aldrig ledningen mot delikate kropsdele som øjne, ører, mund o s v - uanset om kropsdelene hører till personer eller dyr.
- ADVARSEL: hvis apparatet har et ekstra stik må styrken angivet på stikket ikke overskrides: det kan føre til brand og selv dødelige skader på personen som bruger apparatet.
- ADVARSEL: apparatet er ikke egnet til rum som er beskyttet mod elektrostatisk udladninger.
- ADVARSEL: brug kun børster som er leveret med apparatet eller som er angivet i brugermanualen. Brugen af andre børster kan være farlig.
- ADVARSEL: Forlad aldrig apparatet uden opsyn, når det er tændt, tag stikket altid af stikkontakten, når det ikke er i brug og opbevar utilgængelig for børn eller personer som ikke er bevidst om deres egne gerninger.
- ADVARSEL: sluk for apparatet hvis der løber skum eller væske ud.
- ADVARSEL: hvis apparatet vælter skal det rejses før det slukkes.
- ADVARSEL: når tæppebankeren benyttes må styrken ikke overstige styrken som er angivet på apparatets stik til el-tilbehør. Tæk at el-værktøjets spænding svarer til spændingen som er angivet på apparatet. Hvis disse regler ikke overholdes kan det føre til brand eller selv dødelige skader på personen som bruger apparatet.
- ADVARSEL: extra tilbehørskabeln bruges bare når apparatet er i støvsugning konfiguration. Hvis brugeren ikke følger reglerne, kan brand eller skade, og også død, opstå.
- ADVARSEL: Dette apparat er ikke egnet til sugning af farlig støv. Sug ikke substanser/ glødende, brændbare, eksplosive eller giftige stoffer. Maksimaltemperaturen tilladen når apparatet er i brug er 40°C / 104°F.
- Før apparatet tages i brug, skal alle dele monteres korrekt. Tæk at filterne er påmonteret og fungerer korrekt.
- Apparatet skal anvendes, monteres og transporteres på et stabilt og sikkert ikke hældende plan.
- Kontrollér at de elektriske værdier som er på motorblokens indikator svarer til værdierne til netværket som apparatet skal slutes til og at stikkontakten passer sammen med apparatets stikk.
- Sug ikke vand op fra beholdere, håndvaske, badekar osv.
- Sug aldrig aggressive rensedmidler op: de kan beskadige apparatet.
- Hvis man bruger rengøringsmidler eller rensesvæsker, følg brugsvejledningerne på selve produkterne, også vedrørende eventuelle anvendelse af personbeskyttelsesudstyr.
- Sug aldrig genstande op som kan beskadige filterne (f.eks. glasstykker, metal osv.)
- Træk eller løft aldrig apparatet ved at hive i ledningen.
- Kom aldrig apparatet i vand under rengøringen, og anvend aldrig vandstråler.
- Pas på at vandstrålen ikke kommer i nærheden af elektricitet.
- Brug aldrig pumpen i tomgang eller kontinuerlig for at undgå beskadigelse og tag hensyn til tiderne for pause anviste i den tekniske informationen.
- Ved arbejdets ophør, loss tryket gennem at åbne ventilen når pumpen er slukket.
- Tag stikket altid væk innen hvad som helst intervention.
- Kontrollér regelmæssigt forsyningskablet for sprækker eller tegn på slitage. Udskift forsyningskablet før det bruges igen.
- Udskiftningen till en beskadiget kabel får bare udføres af tekniker eller af autoriseret reparatør.
- Under brug af en kabelforlængelse, kontrollér at den mindst har samme sektion til strømledningen og at den ikke står i kontakt med væsker eller elektrisk ledende flader.
- Flådkroppen tjener for at stoppe sugningen når tanken er fuld med væske eller i tilfælde af vending; Kontrollér jævnlig om det ikke er skader og om apparatets gang ikke har været forhindret. Fortsæt med støvsugningen eller med udskiftningen om nødvendigt.
- Slutt vaskningen gennem at sætte i gang pumpen med 0.5 liter rent vand indtil tankens fuldstændig tømning.
- Fortsæt med rengøringen af apparatets hver del efter brug; tøm tanken, ryst fi ltrene og rengør fl aderne ved at tørre dem af med en fugtig klud før apparatet sættes på plads.
- Rengøringen må ikke foretages af børn på 8 år og derover uden opsyn.
- Vedligeholdelse og reparation skal altid udføres af fagfolk. Eventuelle ødelagte dele må kun erstattes af originale reservedele.
- ADVARSEL: det er forbudt at fingerere ved apparatet: det kan føre til brand eller selv dødelige personskader og forfald af garantien.
- Fabrikanten frasiger sig ethvert ansvar for skader på personer eller ting som følge af manglende overholdelse af disse instruksjoner eller uhensigtsmæssig brug af apparatet.

STØJNIVEAU: Værdier målt i overensstemmelse med normerne EN 60704 - 1 (1997) / EN 60704 - 2 -1 (2001). Målingen A af maskinens lydtrykniveau er < 78 db (A) Ved utilstrækkelig strømtilførsel kan apparatet medføre midlertidige spændingsfald.

- Αυτή η συσκευή δεν προορίζεται για χρήση από άτομα (συμπεριλαμβανομένων παιδιών από 8 χρόνων και άνω) με μειωμένες φυσικές, αντιληπτικές ή διανοητικές ικανότητες ή χωρίς εμπειρία και γνώση, εκτός κι αν έχουν λάβει οδηγίες σχετικά με τη χρήση της συσκευής και ελέγχονται από ένα υπεύθυνο άτομο για την ασφάλειά τους.
- Τα παιδιά θα πρέπει να ελέγχονται ούτως ώστε να είναι σίγουρο ότι δεν παίζουν με τη συσκευή.
- Τα μέρη της συσκευασίας μπορούν να αποτελέσουν δυνητικούς κινδύνους (π.χ. πλαστική σακούλα): επομένως να αποθηκεύετε μακριά από τα παιδιά και από άλλα πρόσωπα ή ζώα τα οποία δεν έχουν επίγνωση των πράξεών τους.
- Για την ορθή απόρριψη της συσκευασίας ακολουθείται τις τοπικές νομοθεσίες.
- Οποιαδήποτε χρήση είναι διαφορετική από εκείνη που είναι ενδεδειγμένη στο παρόν εγχειρίδιο μπορεί να αποτελέσει ένα κίνδυνο, συνεπώς πρέπει να αποφεύγεται.
- ΠΡΟΣΟΧΗ: Οι υπεύθυνοι χειριστές πρέπει να είναι επαρκώς καταρτισμένοι για τη χρήση αυτής της μηχανής.
- ΠΡΟΣΟΧΗ: αυτή η συσκευή πρέπει να είναι αποθηκευμένη έχοντας υπόψιν το βάρος της σε μια σταθερή επιφάνεια, σίγουρη και μη κεκλιμένη - μόνο σε κλειστούς χώρους και χωρίς υγρασία.
- ΠΡΟΣΟΧΗ: Να μη χρησιμοποιείται σε ανοιχτό χώρο σε συνθήκες χαμηλής θερμοκρασίας.
- ΠΡΟΣΟΧΗ: Μην κατευθύνετε ποτέ το στόμιο εισρόφησης προς ευαίσθητα μέρη του σώματος - ανθρώπων ή ζώων - όπως μάτια, αυτιά, στόμα, κτλ.
- ΠΡΟΣΟΧΗ: αν η συσκευή είναι εξοπλισμένη με μία συμπληρωματική πρίζα, μην ξεπερνάτε την ισχύ που αναφέρεται στη πρίζα. Η μη τήρηση αυτού του κανόνα μπορεί να προκαλέσει πυρκαγιές και ζημιές ακόμη και θανατηφόρες στον χρήστη.
- ΠΡΟΣΟΧΗ: η συσκευή δεν είναι κατάλληλη για χώρους που προστατεύονται από τις ηλεκτροστατικές εκφορτώσεις.
- ΠΡΟΣΟΧΗ: χρησιμοποιείτε μόνο τις παρεχόμενες με τη συσκευή βούρτσες ή εκείνες που καθορίζονται στο εγχειρίδιο οδηγιών. Η χρήση άλλων βουρτσών μπορεί να θέσει σε κίνδυνο την ασφάλεια.
- ΠΡΟΣΟΧΗ: Μην αφήνετε τη συσκευή σε λειτουργία αφύλακτη, να την αποσυνδέετε πάντα από τη παροχή ρεύματος όταν δεν τη χρησιμοποιείτε και σε κάθε περίπτωση κρατείστε την μακριά από παιδιά ή άτομα χωρίς συνείδηση των πράξεών τους.
- ΠΡΟΣΟΧΗ: στη περίπτωση διαφυγής αφρού ή υγρού τη σβήνετε αμέσως.
- ΠΡΟΣΟΧΗ: στη περίπτωση ανατροπής συνιστάται να ανασκηνώσετε τη συσκευή πριν τη σβήσετε.
- ΠΡΟΣΟΧΗ: όταν χρησιμοποιείτε το εξάρτημα για το κτύπημα των ταπήτων, μη ξεπερνάτε την ισχύ που αναφέρεται επάνω στη συμπληρωματική πρίζα εξαρτημάτων του απορροφητήρα. Βεβαιώστε ότι η τάση τροφοδοσίας του ηλεκτρικού εργαλείου αντιστοιχεί σε όσα αναφέρονται στην ετικέτα τεχνικών στοιχείων του απορροφητήρα. Η παράλειψη τήρησης αυτών των κανόνων μπορεί να προκαλέσει πυρκαγιές και ζημιές ακόμη και θανατηφόρες στο χρήστη.
- ΠΡΟΣΟΧΗ: η συμπληρωματική πρίζα εξαρτημάτων χρησιμοποιείται αποκλειστικά όταν η συσκευή είναι σε λειτουργία εισρόφησης σκόνης. Η μη τήρηση αυτών των προδιαγραφών μπορεί να προκαλέσει ατυχήματα έως και θανατηφόρα για τον χρήστη.
- ΠΡΟΣΟΧΗ: Αυτή η συσκευή είναι ακατάλληλη για εισρόφηση επιβλαβών για τον χρήστη σκόνης. Μην τη χρησιμοποιείτε σε πυρκαγιωμένες, εύφλεκτες, εκρηκτικές ή τοξικές ουσίες ή μείγματα. Η μέγιστη θερμοκρασία χρήσης είναι 40°C / 104° F.
- Πριν χρησιμοποιηθεί η συσκευή πρέπει να συναρμολογηθούν σωστά όλα της τα μέρη. Επιπλέον πρέπει να γίνει έλεγχος για να επιβεβαιωθεί ότι τα στοιχεία φιλτραρίσματος είναι σωστά συναρμολογημένα και αποδοτικά.
- Η συσκευή πρέπει να χρησιμοποιείται, να συναρμολογείται, να επισκευάζεται και να μεταφέρεται σε μια σταθερή επιφάνεια, σίγουρη και μη κεκλιμένη.
- Βεβαιωθείτε πως οι ηλεκτρικές τιμές αναγραφόμενες στο τμήμα του κινητήρα ανταποκρίνονται σ'αυτές του δικτύου στο οποίο πρόκειται να συνδέσετε τη συσκευή και πως η πρίζα είναι κατάλληλη.
- Μην απορροφάτε νερό από δοχεία, νεροχύτες, λεκάνες, κλπ.
- Μην απορροφάτε επιθετικά απορρυπαντικά γιατί θα μπορούσαν να καταστρέψουν τη συσκευή.
- Για τη χρήση απορρυπαντικών ή υγρών καθαρισμού, ακολουθήστε τις επιπλέον οδηγίες παρούσες στα χρησιμοποιούμενα προϊόντα, συμπεριλαμβανομένης της χρήσης μέσων ειδικής προστασίας.
- Μην απορροφάτε υλικά που μπορούν να χαλάσουν τα στοιχεία φιλτραρίσματος (π.χ. κομμάτια γυαλιού, μετάλλου κλπ.)
- Μην τραβάτε ποτέ ή σηκώνετε τη συσκευή χρησιμοποιώντας το ηλεκτρικό καλώδιο.
- Μην βυθίζετε τη συσκευή στο νερό για το καθάρισμά και μη τη πλένετε με εκτόξευση νερού.
- Μην κατευθύνετε ποτέ την εκτόξευση επάνω σε ηλεκτρικές πηγές.
- Μη χρησιμοποιείτε ποτέ την αντλία στο κενό ή σε συνεχή κύκλο για να αποφύγετε βλάβες και σεβαστείτε τους χρόνους παύσης που αναγράφονται στην ετικέτα με τα τεχνικά δεδομένα.
- Στο τέλος της εργασίας, αποσυνδέστε τη συσκευή ενεργοποιώντας τη στρόφιγγα με την αντλία απενεργοποιημένη.
- Αποσυνδέστε πάντα τη συσκευή απ'την παροχή ρεύματος πριν πραγματοποιήσετε οποιοδήποτε είδος παρέμβαση.
- Ελέγχετε συστηματικά το καλώδιο τροφοδοσίας αναζητώντας ζημιές, όπως σκασίματα ή παλίνωση. Αντικαθίστε το καλώδιο πριν το ξαναχρησιμοποιήσετε.
- Η αντικατάσταση του καταστραμμένου καλωδίου πρέπει να γίνεται από την υπηρεσία της τεχνικής βοήθειας είτε από προσωπικό πλήρως εξουσιοδοτημένο με αναγνωρισμένους τίτλους.
- Χρησιμοποιώντας ηλεκτρικές προεκτάσεις, σιγουρευτείτε πως αυτές έχουν τουλάχιστον την ίδια τομή του καλωδίου παροχής και πως δεν έρχονται σε επαφή με υγρά ή επιφανείες αγνώστου.
- Το φλοπέρ έχει τη λειτουργία του να διακόπτει την εισρόφηση όταν ο βραχίονας είναι γεμάτος υγρό ή σε περίπτωση ανατροπής. Ελέγχετε τακτικά πως δεν παρουσιάζει βλάβες και πως δεν παρεμποδίζεται η πορεία του. Προχωρήστε στον καθαρισμό του ή στην αντικατάστασή του όταν αυτό είναι απαραίτητο.
- Ολοκληρώστε τη διαδικασία πλυσίματος θέτοντας σε λειτουργία την αντλία με ½ λίτρο καθαρό νερό μέχρι το πλήρες άδειασμα της δεξαμενής.
- Προβείτε στον καθαρισμό κάθε τμήματος της συσκευής μετά τη χρήση. Αδειάστε τις δεξαμενές, νιώστε τα φίλτρα και περάστε τις επιφανείες με ένα υγρό ύφασμα πριν τις επανατοποθετήσετε.
- Η καθαριότητα της δεν πρέπει να γίνεται από παιδιά 8 ετών και άνω αν δεν παρακολουθούνται.
- Οι συντηρήσεις και οι επισκευές πρέπει να εκτελούνται πάντα από εξειδικευμένο προσωπικό και τα μέρη που ίσως χαλάσουν πρέπει να αντικατασταθούν μόνο με αυθεντικά ανταλλακτικά.
- ΠΡΟΣΟΧΗ: απαγορεύεται οποιοδήποτε τροποποίηση στη συσκευή. Η παραβίαση μπορεί να προκαλέσει, πυρκαγιές, ζημιές ακόμη και θανατηφόρες στον χρήστη και την ακύρωση της εγγύησης.
- Ο κατασκευαστής δεν φέρει καμία ευθύνη για ζημιές που προκλήθηκαν σε πρόσωπα ή πράγματα μετά την έλλειψη τήρησης αυτών των οδηγιών ή αν η συσκευή χρησιμοποιείται με τρόπο παράλογο.

ΘΡΥΒΟΣ: Αξίες οι οποίες μετρήθηκαν σύμφωνα με τους κανόνες EN 60704 - 1 (1997)/EN 60704 - 2 - 1 (2001). Η μέτρηση Α του επιπέδου ακουστικής πίεσης της μηχανής είναι < 78 dB (A). Υπό αρνητικής συνθήκες τροφοδοσίας, η συσκευή μπορεί να προκαλέσει παροδικές πτώσεις τάσης.



INDICAÇÕES A SEREM OBSERVADAS ESCRUPULOSAMENTE

- Este aparelho não deve ser usado por pessoas (Incluindo crianças de 8 ou mais anos de idade) com reduzidas capacidades físicas, sensoriais ou mentais, ou sem experiência ou conhecimento, a menos que tenham recebido instruções relativas ao uso do aparelho e sejam controladas por um responsável pela segurança.
- As crianças devem ser controladas de forma que não brinquem com o aparelho.
- Os componentes da embalagem podem apresentar um perigo potencial (ex: saco de plástico): logo colocar longe do alcance das crianças e de outras pessoas ou animais não conscientes das próprias acções.
- Para o descarte adequado das embalagens siga as leis locais.
- Qualquer utilização diferente daqueles indicados neste manual pode constituir um perigo, logo deve ser evitado.
- ATENÇÃO: Os operadores devem ser adequadamente instruídos no uso desta máquina.
- ATENÇÃO: este aparelho deve ser armazenado tendo em conta seu peso em um plano estável, seguro e não inclinado apenas em ambientes fechados e secos.
- ATENÇÃO: Não usar ao ar livre em condições de baixas temperaturas.
- ATENÇÃO: Não direcionar o orifício de aspiração a partes delicadas do corpo - de pessoas ou animais - como olhos, orelhas, boca, etc.
- ATENÇÃO: se o aparelho vem com uma tomada suplementar, não superar a potência indicada na tomada. Não observar estas regras pode causar incêndios e danos mortais ao usuário.
- ATENÇÃO: o aparelho não deve ser usado em ambiente protegido contra as descargas electrostáticas.
- ATENÇÃO: usar somente as escovas fornecidas com o aparelho ou aquelas especificadas no manual de instruções. O uso de outras escovas pode comprometer a segurança.
- ATENÇÃO: não abandonar o aparelho em funcionamento, retirar sempre o plugue da corrente elétrica após o desligamento e mantê-lo sempre longe do alcance de crianças ou de pessoas não conscientes dos próprios atos.
- ATENÇÃO: no caso de fuga de espuma ou líquido desligar imediatamente.
- ATENÇÃO: em caso de capotamento, recomenda-se a levantá-la antes de desligar o motor.
- ATENÇÃO: quando se utiliza o batedor de tapetes, não superar a potência indicada na tomada acessórios suplementares do aspirador. Garantir que a tensão de alimentação do utensílio eléctrico corresponda a indicada na etiqueta dos dados técnicos do aspirador. Não observar estas regras pode causar incêndios e danos mortais ao usuário.
- ATENÇÃO: a tomada acessórios suplementar deve ser utilizada exclusivamente quando o aparelho é confi gurado para aspiração de pó. Não observar essas regras pode causar incêndios e danos possivelmente mortais ao usuário.
- ATENÇÃO: esse aparelho não é adequado para aspirar pó de natureza perigosa. Não aspirar substâncias/misturas incandescentes, inflamáveis, explosivas ou tóxicas. A temperatura máxima durante o uso é 40°C / 104°F.
- Antes de ser utilizado o aparelho deve ser montado correctamente. Além disso verificar que os elementos

filtrantes (por ex. saco de papel, cartucho filtro etc.) estejam correctamente montados e sejam eficientes.

- O aparelho deve ser utilizado, montado, reparado e transportado em um piso estável e seguro não inclinado.
- Certifi car-se que os valores indicados no motor (na placa de dados técnicos) correspondem aos da rede à qual se pretende conectar o aparelho e que a tomada seja compatível com o plugue do aparelho.
- Não aspirar água de recipientes, pias, banheiras, etc.
- Não aspirar detergentes agressivos porque podem danifi car o aparelho.
- Para o uso de detergentes ou líquidos para limpeza, siga as instruções adicionais presentes nos produtos utilizados, inclusive o eventual uso de dispositivos de proteção individual.
- Não aspirar materiais que podem danifi car os elementos filtrantes (ex: pedaços de vidro, metais, etc.)
- Nunca puxar ou levantar o aparelho puxando-o pelo cabo eléctrico.
- Não imergir o aparelho na água para a limpeza, nem lavá-lo com jactos de água.
- Não direccionar o fluxo de electricidade fontes.
- Não usar a bomba inutilmente ou continuamente para não danifi cá-la e respeitar os tempos de pausa descritos na etiqueta de dados técnicos.
- Após o uso, descarregar a pressão acionando a torneira com a bomba desligada.
- Sempre remover o plugue da tomada antes de efetuar qualquer tipo de intervenção.
- Controlar regularmente o cabo de alimentação procurando danos, como gretas ou o envelhecimento. Substituir o cabo antes de usar mais vezes.
- A substituição do cabo danificado deve ser efetuada por um serviço de assistência técnica ou por pessoal competente autorizado com qualifi cação reconhecida.
- Utilizando extensões eléctricas, assegurar-se que estas sejam compatíveis com o cabo de alimentação e que não entrem em contato com líquidos ou superfícies condutoras.
- A esfera flutuante tem a função de interromper a aspiração quando o barril estiver cheio de líquido ou em caso esse seja derrubado; verificar regularmente que não apresente danos e que não tenha sua mobilidade impedida. Efetuar a limpeza ou substituição sempre que for necessário.
- Terminar as operações de lavagem ativando a bomba com ½ litro de água limpa até o completo esvaziamento do tanque.
- Efetuar a limpeza de todas as partes do aparelho após o uso; esvaziar os tanques, chacoalhar os fi ltros e passar um pano úmido sobre a superfície antes de armazená-lo.
- A limpeza não deve ser feita por crianças de 8 anos ou mais se não forem supervisionados.
- Manutenção e reparações devem ser feitas somente por pessoal especializado; as partes eventualmente quebradas devem ser substituídas somente com peças originais.
- ATENÇÃO: é proibida qualquer modifi cação no aparelho. A modifi cação pode causar incêndios, danos mesmo mortais ao usuário além de terminar a garantia.
- O fabricante declina toda e qualquer responsabilidade por danos causados a pessoas ou coisas quando não se respeitam estas instruções ou se o aparelho é usado de forma irracional.

RUÍDO: Os valores têm sido medidos em conformidade com as normas EM 60704 - 1 (1997) / EM 60704 - 2 - 1 (2001). O valor da medida A do nível de pressão acústica da máquina é < 78 dB (A) em condições de alimentação desfavoráveis, o aparelho pode provocar caídas de tensão transitórias.

CZ TYTO POKYNY MUSÍ BÝT PŘÍSNĚ DODRŽOVÁNY

- Tento přístroj není určený pro použití osobami (včetně dětí od 8 let) se sníženými fyzickými, smyslovými nebo duševními schopnostmi, bez zkušenosti a znalosti, pokud neobdržely instrukce ohledně použití přístroje a nejsou kontrolovány osobou odpovědnou za jejich bezpečnost.
- Děti musí být pod dozorem, aby si nehrály s přístrojem.
- Části obalu mohou představovat zdroje potenciálního nebezpečí (např. plastický sáček): uložte je proto mimo dosah dětí a jiných osob či zvířat, které si neuvědomují dosah vlastních činů.
- Pro správnou likvidaci obalu se řiďte místními zákony.
- Použití, které není popsáno v této příručce, může představovat nebezpečí, proto je třeba mu zamezit.
- **POZOR:** Operátoři musí být adekvátně seznámeni s používáním tohoto přístroje.
- **POZOR:** toto zařízení se musí skladovat vzhledem k jeho hmotnosti na stabilní a bezpečné ploše bez sklonu, pouze v uzavřených prostorech bez vlhkosti.
- **POZOR:** nepoužívat v otevřených prostorech pokud je okolní teplota nízká.
- **POZOR:** Nemířít nikdy hubici odsavače proti citlivým oblastem těla – proti osobám a zvířatům – jako jsou oči, uši, ústa, apod.
- **POZOR:** pokud je zařízení opatřeno přídavnou zásuvkou, nepřekračujte výkon uvedený na zásuvce. Pokud nejsou dodrženy tyto pokyny, hrozí nebezpečí požáru nebo úrazů uživatele, které mohou být ii smrtelné.
- **POZOR:** přístroj není vhodný pro prostředí chráněné proti elektrostatickým výbojům
- **POZOR:** používejte pouze kartáče dodané s přístrojem nebo ty, které jsou určeny v příručce s instrukcemi. Použití jiných kartáčů by mohlo ohrozit bezpečnost.
- **POZOR:** nenechat nikdy zapnutý přístroj bez dohledu. V případě, že přístroj není používán, odpojit z elektrického proudu a v každém případě musí být uschován z dosahu dětí a neschopných osob.
- **POZOR:** v případě úniku kapaliny nebo pěny okamžitě přístroj vypněte.
- **POZOR:** V případě převrácení doporučujeme před vypnutím přístroj zvednout.
- **POZOR:** Pokud používáte klepač koberců, dbejte na to, aby nebyl překročen výkon uvedený na zásuvce přídavného příslušenství vysavače. Zkontrolujte, zda napájecí napětí přístroje odpovídá údajům uvedeným na identifikačním štítku vysavače. Pokud nejsou dodrženy tyto pokyny, hrozí nebezpečí požáru nebo úrazů uživatele, které mohou být ii smrtelné.
- **POZOR:** doplňková pomocná zásuvka musí být používána pouze v případě, že přístroj je nastaven pro odsávání prachu. Nedodržením těchto zásad může být zapříčiněn požár a osoba, která používá přístroj si může zapříčinít i smrtelné zranění.
- **POZOR:** Tento přístroj není vhodný k odsávání nebezpečných prachů. Nepoužívat k odsávání rozžhavených, zápalných, výbušných a toxických látek/směsí. Doporučená maximální teplota k použití je 40°C / 104°F.
- Před použitím musí být přístroj kompletně a správně smontovaný. Zkontrolujte také, zda jsou správně namontovány filtrační prvky a zda jsou tyto prvky účinné.
- Zařízení musí být používáné, instalováné, skladováné a dopravováné na stabilní a bezpečné ploše bez sklonu.
- Ujistit se, že elektrické hodnoty uvedené na bloku motoru odpovídají hodnotám sítě, ke které chceme připojit zařízení a zkontrolovat, že zásuvka je konformní se zástrčkou přístroje.
- Nevysávejte vodu z nádob, umývadel, van, nádrží apod.
- Nevysávejte agresivní mycí prostředky, mohly by poškodit přístroj.
- Pro použití přípravků a tekutin k čištění stroje dodržujte podrobný přiložený návod k použití, který obsahuje také informace o ochranných osobních prostředcích.
- Nevysávejte předměty, které by mohly poškodit filtrační prvky (například kusy skla, kovu apod.)
- Nikdy nepoužívejte síťový kabel k tahání nebo zvedání přístroje.
- Neponořujte přístroj do vody určené k čištění a neumývejte ho proudem vody.
- Nikdy nesměřujte proud vody na zdroje elektrického proudu.
- Nepoužívat nikdy pumpu naprázdno nebo nepřetržitě, protože by mohlo dojít k poškození. Dodržovat doporučené přestávky uvedené na štítku s technickými údaji.
- Po zakončení práce odtlakovat za pomoci kohoutku, pumpa musí být vypnutá.
- V případě jakéhokoliv zásahu odpojit vždy zástrčku ze zásuvky.
- Pravidelně kontrolujte síťový kabel, zda není poškozený, popraskaný nebo opotřebovaný. Pokud je kabel poškozen, vyměňte ho.
- Výměna poškozeného elektrického kabelu musí být vždy provedena v servisním technickém středisku nebo osobami kvalifikovanými a autorizovanými pro tento typ zásahů.
- Je vybaven plovákem, který přeruší odsávání v případě, že je plná nádrž nebo v případě, že se převrátil; kontrolovat pravidelně, že není poškozená a zabránit předem prokluzu. Přikročit k očištění a v případě potřeby k výměně.
- Před ukončením čištění zapnout pumpu s ½ litrem čisté vody až do úplného vyprázdnění nádrže.
- Po každém použití očistit veškeré části zařízení, vyprázdnit nádrže, vytřepat filtry a před uschováním omýt vlhkým hadrem všechny části.
- Čištění nesmí vykonávat děti od 8 let bez dozoru.
- Údržba a opravy musí provádět pouze odborný personál; případně poškozené komponenty musí být nahrazeny pouze originálními náhradními díly
- **POZOR:** je zakázána jakákoliv úprava přístroje. Úprava přístroje může způsobit kromě vypršení záruční lhůty požáry nebo úrazy uživatele, které mohou být ii smrtelné.
- Výrobce odmítá nést odpovědnost za škody na zdraví osob nebo na věcech způsobené nedodržením těchto instrukcí, nebo pokud byl přístroj použit nevhodným způsobem.

HLUČNOST: Hodnoty byly naměřeny podle norem EN 60704 - 1 (1997) / EN 60704 - 2 - 1 (2001). Měření A hodnoty akustického tlaku stroje je < 78 dB (A). VV nepříznivých podmínkách napájení přístroj může způsobit dočasné výpadky napětí.

- See seade ei ole mõeldud kasutamiseks inimeste (sealhulgas alates 8-aastased lapsed) poolt, kes on vähenenud füüsiliste, sensoorsete või vaimsete võimetega või kellel puudub kogemus ja teadmised seadme tööst, välja arvatud juhul, kui nad saavad juhiseid seadme kasutamiseks ning nende tegevust juhib nende turvalisuse eest vastutav isik.
- Lapsi tuleb kontrollida, et nad seadmega ei mängiks.
- Pakkematerjali detailid võivad kätkeada endas võimalikke ohte (nagu näiteks plastikkotid): need tuleb hoida eemal laste, kui ka loomade ja oma tegevusest mitteteadlike inimeste haardeulatusest.
- Pakendi nõuetekohaseks kõrvaldamiseks järgige riigisisesed õigusakte.
- Igasugune kasutamine, mis erineb käesolevas juhendis toodud, võib endas kätkeada ohtu ning seega tuleks seda vältida.
- **TÄHELEPANU!** Seadme kasutajad peavad olema vastavalt instrueeritud.
- **TÄHELEPANU!** Kõnealust seadet tuleb hoida üksnes kuivas siseruumis tasasel ja kindlal pinnal otseasendis, arvestades seadme kaalu.
- **TÄHELEPANU!** Mitte kasutada välitingimustes madalatel temperatuuridel.
- **TÄHELEPANU:** Ärge suunake imiava kunagi inimeste või loomade õrnade kehaosade (silmad, kõrvad, suu jne) poole.
- **TÄHELEPANU:** kui seade on varustatud lisapistikuga, ärge ületage pistikul märgitud voolutugevust. Selle juhise mittetäitmine võib põhjustada tulekahjusid ja kahjustusi, mis võivad kasutajale isegi eluohtlikud olla.
- **TÄHELEPANU:** seade ei sobi kasutamiseks aladel, mis on kaitstud elektrostaatilise maanduse eest.
- **TÄHELEPANU:** kasutage ainult seadmega kaasasolevaid või kasutusjuhendis näidatud harjasid. Muude harjade kasutamine võib teie ohutuse kaalule panna.
- **TÄHELEPANU:** Ärge jätke töötavat aparati järelevalveta. Kui te seda ei kasuta, võtke pistik alati pesast välja ning hoidke aparati alati lastele või oma tegevuse eest mitte vastutavatele isikutele kättesaamatus kohas.
- **TÄHELEPANU:** vahu või vedeliku eraldumisel lülitage seade koheselt välja.
- **TÄHELEPANU:** ümberkukkumise korral tõstke seade enne väljalülitamist üles.
- **TÄHELEPANU:** vaibapuhastaja kasutamisel ei tohi ületada aspiraatoriga kaasasoleval lisapistikul märgitud voolutugevust. Kindlustage, et elektririista toitepinge vastab aspiraatori tehnilise info lipikul toodule. Nende juhiste mittetäitmine võib põhjustada tulekahjusid ja kasutajale eluohtlikke vigastusi tekitada.
- **TÄHELEPANU:** Lisaseadmete pistikupesa tohib kasutada ainult siis, kui aparaat on pandud tolmuimeemiseadistusele. Nende reeglite rikkumine võib põhjustada tulekahju ja kasutajat lausa surmavalt vigastada.
- **TÄHELEPANU:** See aparaat ei sobi ohtliku tolmu kogumiseks. Ärge imege sellega hõõguvaid, kergesti süttivaid, plahvatusohtlikke ega mürgiseid aineid/segusid. Suurim lubatud kasutustemperatuur on 40 °C / 104 °F.
- Iga seadme osa tuleb enne selle kasutamist korrektselt ühendada. Lisaks sellele kindlustage, et filtreerimiskomponendid on korrektselt ja toimivalt sisestatud.
- Seadet tuleb kasutada, kokku panna, parandada ja transportida tasasel ja kindlal pinnal otseasendis.
- Kontrollige, et mootoriplokkile märgitud elektrilised näitajad vastaksid selle võrgu omadele, kuhu aparati tahetakse ühendada, ja et pistikupesa sobiks aparadi pistikuga.
- Ärge imege vett mahutitest, kraanikaussidest, valamutest jne.
- Ärge imege tugevaid puhastusaineid, kuna need võivad seadet kahjustada.
- Puhastusvahendite või vedelike kasutamisel juhinduge nende pakendil toodud teabest, sh isikukaitselahendite kasutamisega seotud teabest.
- Ärge imege materjale, mis võivad kahjustada filtrisüsteemi elemente (näiteks klaas, metall jne.).
- Ärge kunagi tõmmake või tõstke seadet elektrikaablist.
- Ärge sukeldage seadet vette ning ärge kasutage selle puhastamiseks veepihusteid.
- Ärge kunagi suunake veejuga elektrililika poole.
- Ärge kasutage pumpa tühjalt või pidevalt, et seda mitte kahjustada, ning pidage kinni tehniliste andmete sildil esitatud puhkeaeagadest.
- Töö lõppedes laske rõhk välja, pöörates kraani, kui pump on välja lülitatud.
- Enne, kui teete aparadi kallal mis tahes töid, võtke pistik vooluvõrgust välja.
- Kontrollige regulaarselt toitekaablit kahjustuste, pragude või vananemise osas. Asendage kaabel enne edasist kasutamist.
- Kui kaabel on kahjustatud, tuleb see välja vahetada tehnilises teeninduses või tunnustatud kvalifitseeritud spetsialistide poolt.
- Kui kasutate pikendusjuhtmeid, kontrollige, et nende ristlõige oleks sama mis toitekaabli ja et nad ei puutuks kokku vedelike ega elektrit juhtivate pindadega.
- Ujuki ülesanne on peatada imemine, kui vaat on vedelikku täis või kui see läheb ümber; kontrollige regulaarselt, et ujukil ei esineks kahjustusi ja et ta liiguks vabalt. Kui vaja, puhastage ujukit või vahetage see välja.
- Pesemise lõpetamisel laske pumbal enne paagi täielikku tühjendamist poole liitri puhta veega töötada.
- Pärast kasutamist puhastage kõiki aparadi osi; enne selle ärapanemist tühjendage paagid, raputage filtreid ja pühkige kõiki pindu niiske lapiga.
- Alates kaheksandast eluaastast soovivad lapsed seadet järelevalve all puhastada.
- Hooldust ja parandamist peab alati läbi viima spetsialiseerunud personal; kahjustada saanud komponent tuleb asendada originaalvaruosaga.
- **TÄHELEPANU:** seadme omavoliinne muutmine on keelatud. Lubamatu muutmine võib põhjustada tulekahjusid ja kasutajale eluohtlikke vigastusi tekitada ning garantiitühistada.
- Tootja taganeb vastutusest kahjustuste eest, mis on tekitatud käesolevate juhiste mittearvestamisel inimeste või tehnikud olukordade poolt või seadme põhjendamatult kasutamise tõttu.

MÜRATASE: Väärtused mõõdetud vastavalt EN 60704 -1 (1997) / EN 60704 - 2 -1 (2001) reeglitele. Masina helirõhu taseme mõõt A on < 78 dB (A) Sobimatu toite tingimustel võib masin põhjustada ajutisi pingelanguseid.

- Niniejszy sprzęt nie powinien być używany przez osoby (Włącznie z dziećmi od lat 8 wzwyż) o niepełnych zdolnościach fizycznych, sensorycznych lub umysłowych, lub bez doświadczenia i znajomości, chyba że otrzymały one instrukcje odnośnie użytkowania sprzętu i są kontrolowane przez osobę odpowiedzialną za ich bezpieczeństwo.
- Dzieci powinny znajdować się pod kontrolą, tak aby mieć pewność, że nie bawią się sprzętem.
- Składniki opakowania mogą stanowić potencjalne niebezpieczeństwo (np. worek plastikowy): chronić je zatem przed dziećmi i innymi osobami lub zwierzętami nieświadomymi swoich czynów.
- Dla poprawnego usunięcia pustego opakowania należy przestrzegać przepisów lokalnych.
- Każde użycie odmienne od wskazanego w niniejszym podręczniku może stanowić niebezpieczeństwo, dlatego trzeba go unikać.
- UWAGA: operatorzy muszą zostać odpowiednio przeszkoleni w zakresie korzystania z tego urządzenia.
- UWAGA: urządzenie musi być przechowywane, zważywszy na jego wagę, na powierzchni stabilnej, bezpiecznej i niepochyłej, jedynie w miejscach zamkniętych i pozbawionych wilgoci.
- UWAGA: nie używać na dworze oraz w kondykcjach niskich temperatur.
- UWAGA: nie należy nigdy kierować otworów ssących w stronę części tak zwanych delikatych –osob lub zwierząt –oczw –uszow, ust i tak dalej.
- UWAGA: jeżeli sprzęt wyposażony jest w dodatkowe gniazdko, nie przekraczać wartości mocy wskazanej na gniazdku. Nieprzestrzeganie tej normy może spowodować pożar i szkody nawet ze skutkiem śmiertelnym dla użytkownika.
- UWAGA: sprzęt nie jest zdalny do pomieszczeń chronionych przed wyładowaniami elektrostatycznymi.
- UWAGA: używać jedynie szczotek dostarczonych ze sprzętem lub wymienionych w podręczniku z instrukcją. Użycie innych szczotek może być niebezpieczne.
- UWAGA: nie należy zostawiać bez opieki urządzenia podczas jego funkcjonowania, należy zawsze odłączyć wtyczkę od prądu elektrycznego podczas nieużytku oraz należy trzymać go zdala od dzieci.
- UWAGA: w przypadku uchodzenia piany lub cieczy, wyłączyć natychmiast.
- UWAGA: w przypadku wyrócenia zaleca się podnieść sprzęt przed wyłączeniem go.
- UWAGA: podczas używania trzepaczki do dywanów nie przekraczać mocy przytoczonej na dodatkowym gniazdku dla osprzętu przy odkurzaczu. Upewnić się czy napięcie zasilania urządzenia elektrycznego odpowiada napięciu przytoczonemu na etykiecie danych technicznych odkurzacza. Nieprzestrzeganie tych reguł może spowodować pożar i szkody nawet ze skutkiem śmiertelnym dla użytkownika.
- UWAGA: To urządzenie nie nadaje się do odkurzania niebezpiecznego (szkodliwego) kurzu. Nie odkurzać substancji/mieszanek żazacych się, łatwopalnych, wybuchowych, toksycznych. Maksymalna temperatura dopuszczalna do użytku to 40°C / 104°F.
- Przed rozpoczęciem użycia każda część sprzętu musi być

właściwie zamontowana. Ponadto upewnić się, czy elementy filtrujące są właściwie zamontowane i sprawne.

- Upewnić się czy wartości elektryczne przedstawione na bloku silnika odpowiadają na te w sieci na której ma się zamiar podłączyć urządzenie.
- Nie wysysać wody ze zbiorników, zlewów, wanien, itp.
- Nie wysysać silnych detergentów, ponieważ mogłyby uszkodzić odkurzacz.
- Przy użyciu detergentów oraz płynów niezbędnych do czyszczenia, należy kierować się dodatkowymi instrukcjami znajdującymi się na produktach używanych oraz należy przestrzegać ewentualny uzytek dyspozycjonkow protekcji indywidualnej.
- Nie wysysać materiałów, które mogą uszkodzić elementy filtrujące (np. odłamków szkła, metalu, itp.)
- Nigdy nie ciągnąć ani nie podnosić sprzętu używając kabla elektrycznego.
- Nie zanurzać sprzętu w wodzie dla wyczyszczenia go ani nie myć go pod bieżącą wodą.
- Nie kierować nigdy strumienia na źródła prądu elektrycznego.
- Nie używać nigdy pompy na pusto lub w cyklu kontynuującym ,zeby nie uszkodzić oraz należy wykonywać przerwy zgodnie z zaleceniami opisanymi na etykiecie danych technicznych.
- Na koniec pracy ,należy wyładować (wypuścić) ciśnienie posługując się kranikiem przy pompie wylaczonej.
- Wyciągnąć zawsze wtyczkę z kontaktu przed wykonaniem jakiegokolwiek interwencji.
- Regularnie sprawdzać kabel zasilania w celu poszukiwania uszkodzeń, takich jak pęknięcia lub zużycie. Wymienić kabel przed ponownym użyciem.
- Wymiana kabla uszkodzonego musi być wykonana przez serwis asystencji technicznej lub przez personel wykalfifi kowany.
- Przy użyciu przedluzaczy elektrycznych, należy upewnić się czy one mają tą sama sekcję zasilania oraz ażeby nie doszły do kontaktu z płynami oraz powieszczniami przewodzącymi.
- Pływak ma funkcje zatrzymująca ssanie podczas gdy trzon jest pelen płynu (w przypadku wyrócenia); należy kontrolować regularnie czy nie istnieja jakiegokolwiek uszkodzenia i zablokowania. Należy zczyszc lub wymieniać, wtedy kiedy zaistnieje taka potrzeba.
- Zakonczyć operację czyszczenia włączając pompe z ½ litrem wody czystej az do kompletnego opustoszenia zbiornika.
- Należy zczyszc urządzenie po kazdym użyciu; odwrócić zbiorniki, wtrzepać filtry i oczyszc sierka wilgotna powierzchnie przed ponownym ich umieszczeniem.
- Czyszczenia nie powinny wykonywać bez nadzoru dzieci od 8 lat wzwyż.
- Konserwacja i naprawa muszą być przeprowadzane zawsze przez personel wyspecjalizowany; części, które ewentualnie się zepsują, zastępuje się jedynie oryginalnymi częściami zamiennymi.
- UWAGA: zabrania się jakiegokolwiek modyfikacji sprzętu. Naruszenie może spowodować pożar, szkody nawet ze skutkiem śmiertelnym dla użytkownika, a ponadto utratę gwarancji.
- Producent nie ponosi żadnej odpowiedzialności za szkody wyrządzone osobom lub rzeczom w następstwie nieprzestrzegania tych instrukcji lub gdy sprzęt jest używany w sposób nieracjonalny.

HAŁĄSLIWOŚĆ: Wartości mierzone zgodnie z normami EN 60704 - 1 (1997) / EN 60704 - 2 - 1 (2001). Zmierzenie A poziomu ciśnienia akustycznego maszyny wynosi < 78 dB(A). W niekorzystnych warunkach napięcia, sprzęt może spowodować przejciowe spadki napięcia.

TIETO POKYNY MUSIA BYŤ BEZPODMIENEČNE DODRŽÍVANÉ

- Tento prístroj nie je určený pre použitie osobami (vrátane detí od 8 rokov) so zníženými fyzickými, zmyslovými alebo duševnými schopnosťami, alebo osobami, ktoré nemajú potrebné skúsenosti a znalosti, pokiaľ neodobrali inštrukcie pre použitie prístroja a nie sú pod dozorom osoby zodpovednej za ich bezpečnosť.
- Deti musia byť pod dozorom, aby sa nehrali s prístrojom
- Časti obalu môžu predstavovať zdroj potenciálneho nebezpečenstva (napr. plastikové vrečky): uložte ich preto mimo dosahu detí a iných osôb, ktoré si neuvedomujú dosah vlastného konania, či zvierat.
- Na správnu likvidáciu obalu je potrebné sa riadiť miestnou legislatívou.
- Je potrebné zabrániť takému použitiu výrobku, ktoré nie je popísané v tejto príručke. Môže predstavovať nebezpečenstvo.
- **POZOR:** Operátori musia byť adekvátne inštruovaní o používaní tohto prístroja.
- **POZOR:** toto zariadenie musí byť skladované so zreteľom na jeho hmotnosť, na stabilnej a bezpečnej ploche bez sklonu, len v uzavretom priestore bez vlhkosti.
- **POZOR:** nepoužívať vonku pri nízkej teplote ovzdušia.
- **POZOR:** Nemieriť ústím sätia smerom na citlivé miesta tela - osôb alebo zvierat, ako sú oči, uši, ústa apod.
- **POZOR:** pokiaľ je zariadenie vybavené prídavnou zásuvkou, neprekračujte výkon uvedený na zásuvke. Pokiaľ nie sú dodržané tieto pokyny, hrozí nebezpečenstvo požiaru alebo úrazov užívateľa, aj smrteľných.
- **POZOR:** prístroj nie je vhodný pre prostredie chránené proti elektrostatickým výbojom
- **POZOR:** používajte iba kľeфы dodané s prístrojom alebo tie, ktoré sú uvedené v inštruktážnej príručke. Použitie iných druhov kľeфы by mohlo ohroziť bezpečnosť.
- **POZOR:** nenechávať prístroj v chodu bez dozoru, v prípade, že není používaný treba vždy vytiahnuť zástrčku zo zásuvky, prístroj musí byť v každom prípade v bezpečnej vzdialenosti z dosahu detí a nesvojprávných osôb.
- **POZOR:** v prípade úniku kvapaliny alebo peny prístroj okamžite vypnite.
- **POZOR:** v prípade prevrátenia odporúčame pred vypnutím prístroj zdvihnúť.
- **POZOR:** Pri používaní vyklepávača kobercov, dbajte na to, aby nebol prekročený výkon uvedený na zásuvke prídavného príslušenstva vysávača. Skontrolujte, či napájacie napätie prístroja zodpovedá údajom uvedeným na identifikačnom štítku vysávača. Pokiaľ nie sú dodržané tieto pokyny, hrozí nebezpečenstvo požiaru alebo úrazov užívateľa, aj smrteľných.
- **POZOR:** pomocnú zásuvku na prídavné zariadenia treba používať výhradne s vypnutým spotrebičom, ktorý je v konfi gurácii na vysávanie prachu. nedodržanie týchto pokynov môže mať za príčinu vznik požiarov a škody pre užívateľa- a to aj smrteľné.
- **POZOR:** tento prístroj nie je vhodný k odsávaniu nebezpečného úrazu. Nevsávať vybušné, horľavé, zápalné a jedovaté látky/ zmesi . Maximálna prípustná teplota pre prevádzku je 40°C / 104°F.
- Okrem toho je treba skontrolovať, či sú správne namontované filtračné prvky (napr. papierové vreče, vložka filtra atd.) a či sú účinné.
- Zariadenie musí byť používané, inštalované, skladované a dopravované na stabilnej a bezpečnej ploche bez sklonu.
- Vždy sa presvedčiť, či hodnoty pre elektrické údaje ktoré sú na bloku motora odpovedajú hodnotám hodnota pre sieť ju ktorej má byť spotrebič pripojený a či je zásuvka vhodná pre tento typ zástrčky.
- Nevsávajte vodu z nádob, umývadiel, vaní, nádrží apod.
- Nevsávajte agresívne mycie prostriedky, mohli by poškodiť prístroj.
- Pri používaní s čistiacimi prostriedkami alebo s tekutinami na čistenie postupovať podľa pokynov, ktoré sú na použitých prostriedkoch, vrátani používania odporúčaných pomôcok individuálnej ochrany.
- Nevsávajte predmety, ktoré by mohli poškodiť filtračné prvky (napríklad kusy skla, kovu a pod.)
- Nikdy nepoužívajte sieťový kábel na ťahanie alebo zdvíhanie prístroja.
- Neponárajte prístroj do vody určenej na čistenie a neumývajte ho prúdom vody.
- Nikdy nesmerujte prúd vody na zdroje elektrického prúdu.
- Nikdy nenechávať čerpadlo bežať naprázdno alebo na nepretržitý cyklus. Zabráni sa tým jeho poškodeniu. Rešpektovať časové prestávky, ktoré sú uvedené na štítku technických údajov prístroja.
- Na záver práce s prístrojom otvoriť kohút pri vypnutom čerpadle a vypustiť tlak ktorý je vo vnútri.
- Pred zahájením akejkoľvek úpravy treba vždy vytiahnuť zástrčku zo zásuvky el prúdu.
- Pravidelne kontrolujte či sieťový kábel nie je poškodený, popraskaný alebo opotrebovaný. Pokiaľ je kábel poškodený, vymeňte ho.
- Výmenu poškodeného prívodnej šnúry smie robiť iba servisná opravovňa alebo kvalifi kovany technický personál, ktorý má potrebné vzdelanie.
- Pri použití predlžovacej šnúry treba vždy skontrolovať, či má táto najmenej ten istý priemer ako prívodná šnora, a zabezpečiť, aby nedošlo ku kontaktu s kvapalinami a iným vodivým povrchom.
- Plovák má funkciu zastaviť mánie v prípade, že sud je plný kvapaliny alebo v prípade, že došlo k jeho prevráteniu, treba vykonávať pravidelnú kontrolu, či sa nevyskytlo poškodenie a či je plovák voľne pohyblivý. Podľa potreby urobiť vyčistenie alebo výmenu.
- Dokončiť proces umývania tak, že se čerpadlo nechá bežať naplnené ½ litrom čistej vody, až do úplného vyprázdnenia nádrže.
- Čerpadlo a všetky jeho časti treba pred uložením vyčistiť po každom jeho použití, vyprázdniť nádrže, vyklepať fi litre a všetky povrchy otríeť vlhkou handrou.
- Čistenie nesmú vykonávať deti od 8 rokov bez dozoru.
- Udržbu a opravy smie robiť iba odborný personál; prípadné poškodené komponenty musia byť nahradené iba originálnymi náhradnými dielmi
- **POZOR:** je zakázaná akákoľvek úprava prístroja. Úprava prístroja môže spôsobiť okrem ukončenia záručnej lehoty požiar alebo úrazy užívateľa, aj smrteľné.
- Výrobca odmieta niešť zodpovednosť za škody na zdraví osôb alebo na majetku spôsobené nedodržaním týchto inštrukcií, alebo v prípade, že bol prístroj použitý nevhodným spôsobom.

HLUČNOSŤ: Hodnoty boli namerané podľa noriem EN 60704 - 1 (1997) / EN 60704 - 2 - 1 (2001). Meranie A hodnoty akustického tlaku stroja je < 78 db (A). V nepriaznivých podmienkach napájania prístroj môže spôsobiť dočasné výpadky napätia.

- Ovaj uređaj ne smiju koristiti osobe (uključujući djecu od 8 godina i stariju) smanjenih fizičkih, osjetilnih ili mentalnih sposobnosti, osobe bez primjerenog iskustva i znanja, osim ako nisu primile upute bitne za korištenje te su pod neposrednim nadzorom osobe odgovorne za njihovu sigurnost.
- Djeci nije dopušteno igrati se uređajem.
- Dijelovi ambalaže su potencijalna opasnost za sigurnost (npr. plastične vrećice): treba ih držati podalje od djece, osoba i životinja nesvjesnih svojih postupaka.
- Ambalažu valja zbrinuti na zakonom propisani način.
- Drugačije korištenje od načina opisanog u ovom priručniku može predstavljati opasnost i stoga ga valja izbjegavati.
- UPOZORENJE: Korisnici moraju biti propisno obučene o načinu korištenja ovih uređaja.
- UPOZORENJE: Ovaj uređaj, s obzirom na težinu, mora biti pohranjen na čvrstom, stabilnom, sigurnom i ne nagnutom mjestu, u zatvorenom prostoru te okolini bez vlage.
- UPOZORENJE: Uređaj nemojte koristiti na otvorenom kada su temperature niske.
- UPOZORENJE: Nikada ne usmjeravajte usisni otvor uređaja prema osjetljivim dijelovima tijela - osoba ili životinja - kao što su oči, uši, usta, itd.
- UPOZORENJE: Ako je aparat opremljen s dodatnim utikačem, nemojte utikač preopteretiti snagom većom od one koja je navedena na utikaču. Nepoštivanje ovog pravila može izazvati požar, ili druge štete smrtonosne za korisnika.
- UPOZORENJE: Uređaj nije prikladan za područja koja su zaštićena od elektrostatičkog pražnjenja.
- UPOZORENJE: Isključivo koristite četke isporučene s uređajem ili one koje su navedene u uputama za korištenje. Korištenje drugih četki može ugroziti sigurnost.
- UPOZORENJE: Ne ostavljajte uređaj da radi bez nadzora, kad ga ne koristite izvucite utikač iz utičnice i pohranite ga van dohvata djece ili osoba nesvjesnih svojih postupaka.
- UPOZORENJE: U slučaju otpuštanja pjene ili tekućine odmah isključiti.
- UPOZORENJE: U slučaju prevrtanja uređaj ispravite prije isključivanja.
- UPOZORENJE: Prilikom korištenja dodatka za čišćenje tepiha pazite da snaga ne prijeđe dopuštenu vrijednost naznačenu na dopunskom utikaču. Osigurajte da jačina napajanja odgovara onaj označenoj u tehničkim podacima usisivača. Nepoštivanje ovog pravila može uzrokovati požar, štete smrtonosne za korisnika.
- UPOZORENJE: dodatni pribor se smije koristiti kada je uređaj namješten za usisavanje prašine. Nepoštivanje ovog pravila može uzrokovati požar, štete smrtonosne za korisnika.
- UPOZORENJE: Ovaj uređaj nije prikladan za prikupljanje opasne prašine. Nemojte usisavati toksične, eksplozivne, zapaljive ili užarene tvari. Maksimalna dozvoljena temperatura je 40 ° C / 104 ° F.
- Svi dijelovi uređaja moraju biti pravilno sastavljeni prije korištenja. - Nadalje, provjerite da su filterski elementi učinkovito postavljeni.
- Uređaj treba koristiti, instalirati, popravljati te se njime služiti na stabilnom, sigurnom i nenagnutom mjestu.
- Provjerite odgovaraju li podaci navedeni na motoru usisivača (na etiketi s tehničkim podacima) elektromreži na koju ga spajate te je li utikač usisivača kompatibilan s utičnicom.
- Nemojte koristiti vodu iz spremnika, umivaonika, posuda i dr.
- Ne koristite agresivne deterdžente, jer mogu oštetiti uređaj.
- Za korištenje deterdženata ili tekućina za čišćenje slijedite dodatne upute na uređaju, uključujući moguću uporabu osobnih zaštitnih sredstava.
- Nemojte usisavati materijale koji bi mogli oštetiti filtere usisivača (poput stakla, metala i dr).
- Nikad nemojte dizati ili povlačiti usisavač za električni kabeli.
- Ne uranjajte uređaj u vodu i niti ga ispirite mlazom vode.
- Nikada ne usmjeravajte mlaz vode prema izvorima struje.
- Ne koristite pumpu beskorisno ili neprekidno te poštujuete vrijeme pauze opisano u tehničkim podacima.
- Nakon korištenja otpustite pritisak pomoću pipe, s isključenom pumpom.
- Prije obavljanja bilo kakve radnje na usisivaču uvijek izvucite utikač iz utičnice.
- Redovito kontrolirati električni kabel od oštećenja, pukotina, znakove starenja. Prije daljnjeg korištenja zamijenite ga novim.
- Zamjenu oštećenog kabela treba povjeriti tehničkoj podršci ili kompetentnoj ovlaštenoj osobi s odgovarajućim kvalifikacijama.
- Ako koristite produžni kabel on mora odgovarati usisivaču i neka ne dodiruje vlažne i vodljive površine.
- Senzor razine (plovak) mora raditi kako bi se usisavanje zaustavilo kada je spremnik pun tekućine ili u slučaju prevrtanja; izvršite rutinsko čišćenje i provjeru je li oštećen te ga zamijeni ako je potrebno.
- Završite čišćenje ulijevanjem ½ litre bistrer vode te uključite pumpu dok se spremnik u potpunosti ne isprazni.
- Nakon korištenja uređaja očistite svaki njegov dio; ispraznite spremnike, otriesite filtere te prije spremanja prebrišite vlažnom krpom.
- Djeca od 8 godina i starija ne smiju čistiti usisivač bez nadzora odraslih osoba.
- Samo specijalizirano osoblje smije održavati i popravljati uređaj; svi oštećeni dijelovi moraju biti zamijenjeni originalnim rezervnim dijelovima.
- UPOZORENJE: Zabranjeno je obavljati izmjene na aparatu. Nestručni zahvati mogu izazvati požar i štete smrtonosne korisnika te dovode do gubitka jamstva.
- Proizvođač ne snosi nikakvu odgovornost za štetu uzrokovanu osobama ili stvarima ako se korisnik nije pridržavao ovih uputa ili ako je uređaj nerazumno koristio.

- Naprava ni namenjena uporabi s strani ljudi (vključno z otroki od 8 let naprej) z zmanjšanimi fizičnimi, senzoričnimi ali umskimi sposobnostmi ali brez izkušenj in znanj, če niso bili ustrezno usposobljeni za uporabo naprave in delajo pod nadzorom osebe, odgovorne za njihovo varnost.
- Otroke je treba nadzorovati, da se ne bi igrali z napravo.
- Deli embalaže lahko predstavljajo nevarnosti (npr. plastična vrečka): hranite jih izven dosega otrok, živali in oseb, ki se ne zavedajo svojih dejanj.
- Za pravilno odlaganje embalaže sledite lokalni zakonodaji
- Izogibajte se vsakršni uporabi, drugačni od navedene v teh navodilih za uporabo, saj lahko predstavlja nevarnost.
- POZOR: Upravljalci morajo biti ustrezno poučeni glede uporabe tega stroja.
- POZOR: ta naprava mora biti glede na svojo težo shranjena na stabilni, varni in ravni površini samo v zaprtih in suhih prostorih.
- POZOR: ne uporabljajte na odprtem pri nizkih temperaturah
- POZOR: Sesalne odprtine ne smete nikoli usmerjati proti nežnim delom telesa - ljudi ali živali - kot so na primer oči, ušesa, usta itd
- POZOR: če je naprava opremljena z dodatno vtičnico ne presežite moči, navedene na vtičnici. Neupoštevanje tega predpisa lahko povzroči požare in smrtne poškodbe uporabnika.
- POZOR: naprava ni primerna za prostore, ki so zaščiteni pred električnim razelektrjenjem.
- POZOR: uporabljajte samo krtače, ki so priložene napravi ali navedene v navodilih za uporabo. Uporaba drugih krtač lahko ogrozi varnost.
- POZOR: Naprave ne puščajte brez nadzora med delovanjem, vedno izvlcite vtič iz električne vtičnice v primeru uporabe in ga hranite izven dosega otrok in oseb, ki se ne zavedajo svojih dejanj.
- POZOR: v primeru iztekanja pene ali tekočine ugasnite motor.
- POZOR: v primeru prevračanja, dvignite napravo preden ugasnete motor.
- POZOR: ob uporabi stepalke za preproge ne presežite moči, navedene na vtičnici za dodatno opremo. Prepričajte se, da je napajalna napetost elektro-oročja skladna s podatki na etiketi, kjer so navedeni tehnični podatki o sesalniku. Neupoštevanje teh pravil lahko povzroči požare in smrtne poškodbe uporabnika.
- POZOR: Dodatni vtič za dodatno opremo se lahko uporabi samo, kadar je naprava v konfiguraciji za sesanje prahu. Neupoštevanje teh pravil lahko povzroči požare in smrtne poškodbe uporabnika.
- POZOR: Ta naprava ni primerna za sesanje nevarnega prahu. Ne sesajte žarečih, vnetljivih, eksplozivnih in strupenih snovi/zmesi. Najvišja dovoljena temperatura za uporabo je 40 °C / 104 °F.
- Naprava mora biti pred uporabo pravilno nameščena na vseh svojih delih. Preverite, ali so filtrirni deli pravilno nameščeni in učinkoviti.
- napravo lahko uporabljate, nameščate, popravljate in premikate na stabilni, varni in ravni površini.
- Prepričajte se, da so električne vrednosti, navedene na skupini motorja (na tablici s tehničnimi podatki), skladne z vrednostmi omrežja, na katero bo naprava priključena, in da je vtičnica skladna z vtičem naprave.
- Ne sesajte vode iz zbiralnikov, umivalnikov, kadi itd.
- Ne uporabljajte ali sesajte agresivnih detergentov, ker lahko poškodujejo napravo.
- Za uporabo detergentov ali tekočin za čiščenje sledite dodatnim navodilom na uporabljenih izdelkih, vključno z morebitno rabo osebnih zaščitnih sredstev.
- Ne sesajte materialov, ki lahko poškodujejo filtrirne dele (npr. koščki stekla, kovine itd.).
- Ne vlecite ali dvigujte naprave z električnim kablom.
- Pri čiščenju potaplajte naprave v vodo, prav tako ga ne čistite z vodnimi curki.
- Čurka nikoli ne usmerjajte na vire elektrike.
- Črpalke nikoli ne uporabljajte v prazno ali z neprekinjenim ciklom, da je ne poškodujete in upoštevajte potrebne premore, navedene na nalepki s tehničnimi podatki.
- Ob koncu dela tlak sprostite s pomočjo pipe pri ugasnjeni črpalki.
- Pred kakršnim koli posegom vedno izključite vtič iz električne vtičnice.
- Redno preverjajte napajalni kabel, da ni poškodovan z rezi, odrgninami, razpokami oz. da ni dotrajan. Zamenjajte kabel, preden napravo ponovno uporabite.
- Zamenjavo poškodovanega kabla mora opraviti tehnična služba ali usposobljeno in pooblaščen osebje.
- Pri uporabi električnih podaljškov se prepričajte, da imajo ti vsaj enak del napajalnega kabla in da ne pridejo v stik s tekočino ali prevodnimi površinami.
- Senzor nivoja (plovec) ima funkcijo ustavljanja sesanja, ko je posoda napolnjena s tekočino ali se prevrača; normalno nadaljujete s čiščenjem, hkrati pa pazite, da ni poškodb in ga po potrebi zamenjajte.
- Zaključite pranje tako, da črpalko zažene z ½ litra čiste vode, do popolne izpraznitve rezervoarja
- Nadaljujete s čiščenjem vseh delov naprave po uporabi; spraznite rezervoarje, stresite filtre in površine, preden jo shranite, obrišite z vlažno krpo.
- Čiščenja ne smejo opravljati otroci stari 8 let in več brez nadzora.
- Vzdrževanje in popravila lahko opravijo le s strani proizvajalca pooblaščen osebe ali s priznano kvalifikacijo; če se deli pokvarijo, jih je treba zamenjati le z originalnimi.
- POZOR: prepovedano je kakršno koli spreminjanje na stroju. Zloraba razveljavi garancijo proizvajalca in lahko povzroči požar in poškodbe in celo smrt uporabnika.
- Proizvajalec ne prevzema odgovornosti za poškodbe oseb ali premoženja, zaradi neupoštevanja teh navodil ali če se naprava uporablja nerazumno.

HRUP: Vrednosti izmerjene v skladu s predpisi EN 60704 - 1 (1997) / EN 60704 - 2 - 1 (2001). Meritev A nivoja zvočnega pritiska stroja je < 78 dB (A). Pri neugodnih pogojih napajanja lahko naprava povzroči prehodne padce napetosti.

MODELLI CON SERBATOIO ESTERNO / MODELS WITH EXTERNAL TANK

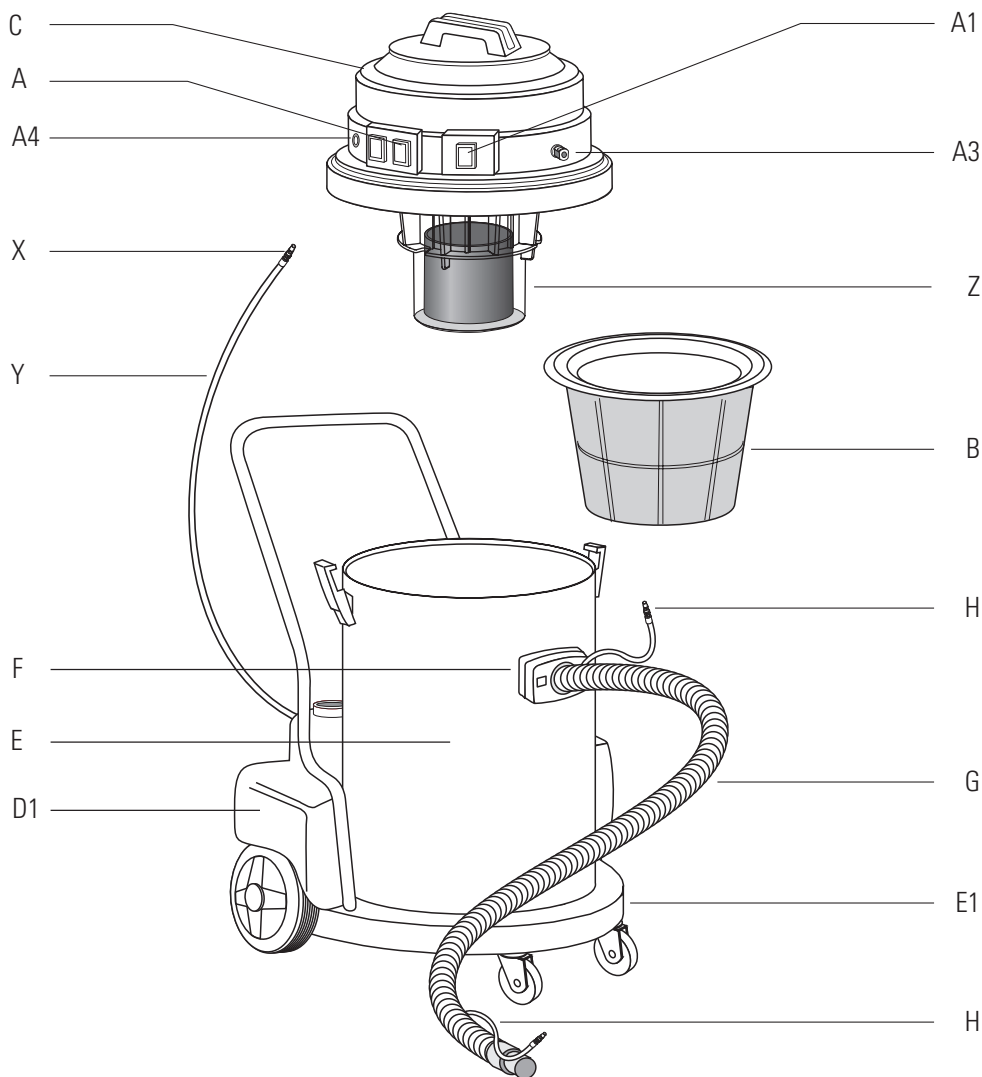

N.B. I disegni degli apparecchi sotto riportati sono puramente indicativi.
 N.B. Drawings above reported are merely indicative.
 N.B. Les dessins des appareils reportés ci-dessous sont purement indicatifs.
 N.B. Die oben aufgeführten Zeichnungen sind nur Indikativ.
 N.B. Los dibujos que siguen a continuación son meramente indicativos.
 N.B. Bovenstaande tekeningen zijn enkel ter verduidelijking.
 N.B. Tegningene over er indikative.
 N.B. Yläpuolella olevat kuvat ovat ainoastaan viiteellisiä.

OBS! Biderna som visas, kan avvika från din utrustning, men ger dig vägledning.
 N.B. Ovenstående tegninger er kun vejledende.
 ΖΗΜΕΙΩΣΗ: τα σχέδια των συσκευών που αναφέρονται παρακάτω είναι καθαρά ενδεικτικά.
 N.B. Os esquemas mencionados são meramente indicativos.
 POZN. Niže uvedené zobrazení přístrojů jsou pouze informativní.
 N.B. Üalfoodud joonised on ainult osutavad.
 N.B. Rysunki sprzętów zamieszczone poniżej są przybliżone.
 POZN. Dolu uvedené zobrazenie prístrojov je iba informatívne.
 N.B. Gornji crteži indikativnog su karaktera.
 POZOR Slike spodaj navedenih naprav so zgolj informativne.

MODELLI CON SERBATOIO INTERNO / MODELS WITH INTERNAL TANK

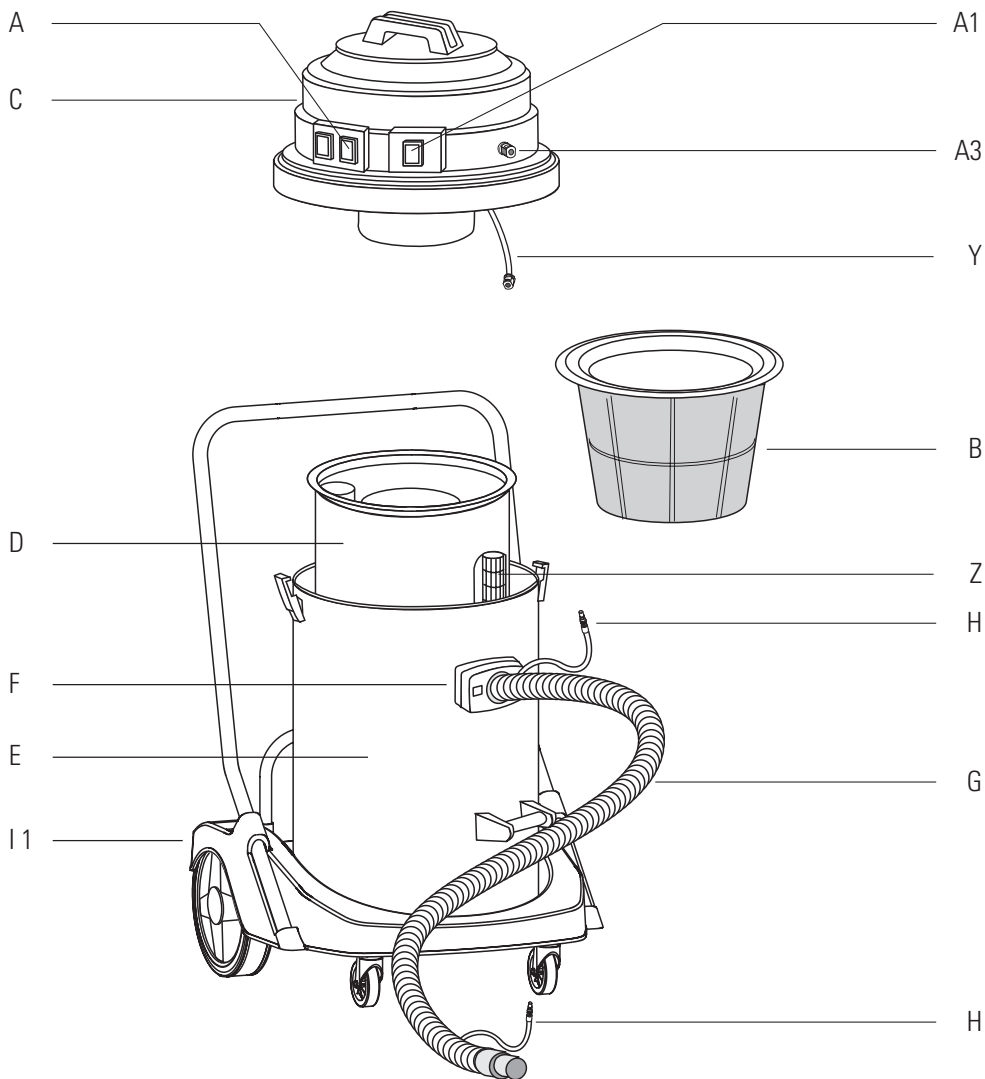

N.B. I disegni degli apparecchi sotto riportati sono puramente indicativi.
 N.B. Drawings above reported are merely indicative.
 N.B. Les dessins des appareils reportés ci-dessous sont purement indicatifs.
 N.B. Die oben aufgeführten Zeichnungen sind nur Indikativ.
 N.B. Los dibujos que siguen a continuación son meramente indicativos.
 N.B. Bovenstaande tekeningen zijn enkel ter verduidelijking.
 N.B. Tegningene over er indikative.
 N.B. Yläpuolella olevat kuvat ovat ainoastaan viiteisiä.

OBS! Biderna som visas, kan avvika från din utrustning, men ger dig vägledning.
 N.B. Ovenstående tegninger er kun vejledende.
 ΖΗΜΕΙΩΣΗ: τα σχέδια των συσκευών που αναφέρονται παρακάτω είναι καθαρά ενδεικτικά.
 N.B. Os esquemas mencionados são meramente indicativos.
 POZN. Niže uvedené zobrazení přístrojů jsou pouze informativní.
 N.B. Üaltoolud joonised on ainult osutavad.
 N.B. Rysunki sprzętów zamieszczone poniżej są przybliżone.
 POZN. Dolu uvedené zobrazenie prístrojov je iba informatívne.
 N.B. Gornji crteži indikativnog su karaktera.
 POZOR Slike spodaj navedenih naprav so zgolj informativne.

- | | |
|---|---|
| I - ACCESSORI ASPIRAZIONE STANDARD/
OPTIONAL | I - ACCESSORI ESTRAZIONE STANDARD/OPTIONAL |
| GB - ACCESSORIES FOR ASPIRATION STANDARD/
OPTIONAL | GB - EXTRACTION ACCESSORIES STANDARD/
OPTIONAL |
| F - ACCESSOIRES ASPIRATION STANDARD/
OPTIONAL | F - ACCESSOIRES EXTRACTION STANDARD/OPTIONAL |
| D - STANDARD/OPTIONAL
ASPIRATIONSZUBEHOERTEILEN | D - STANDARD/OPTIONAL
AUSZUGSZUBEHOERTEILEN |
| E - ACCESSORIOS ASPIRACIÓN ESTÁNDAR/
OPTATIVO | E - ACCESSORIOS EXTRACCIÓN ESTÁNDAR/ OPTATIVO |
| NL - STANDAARD/OPTIONELE ZUIGHULPSTUKKEN | NL - STANDAARD/OPTIONELE
EXTRACTIEHULPSTUKKEN |
| N - SUGEUTSTYR STANDARD/OPTIONAL | N - EKSTRAKSJONSUTSTYR STANDARD/OPTIONAL |
| FIN - IMU VAKIOVARUSTEET / LISÄVARUSTEET | FIN - SUIHKU VAKIOVARUSTEET / LISÄVARUSTEET |
| S - UPPSUGNINGSTILLBEHÖR STANDARD/
TILLVAL | S - EXTRAKTIONSTILLBEHÖR STANDARD/
TILLVAL |
| DK - STANDARD/OPTIONAL SUGEUDSTYR | DK - STANDARD/OPTIONAL
EKSTRAKTIONSUDSTYR |
| GR - ΣΤΑΝΤΑΡΝΤ/ ΠΡΟΕΡΑΙΤΙΚΑ ΕΞΑΡΤΗΜΑΤΑ | GR - ΣΤΑΝΤΑΡΝΤ/ ΠΡΟΕΡΑΙΤΙΚΑ ΕΞΑΡΤΗΜΑΤΑ |
| P - ACESSÓRIOS ASPIRAÇÃO
STANDARD OPCIONAL | P - ACESSÓRIOS EXTRACÇÃO STANDARD/
OPCIONAL |
| CZ - STANDARDNÍ/VOLITELNÉ PŘÍSLUŠENSTVÍ PRO
VYSÁVÁNÍ | CZ - STANDARDNÍ/VOLITELNÉ PŘÍSLUŠENSTVÍ PRO
EXTRAKCI |
| EST - STANDARDSED/VALIKULISED IMEMISTARVIKUD | EST - STANDARDSED/VALIKULISED
EEMALDAMISTARVIKUD |
| PL - OSPRZĘT DO ODKURZANIA STANDARD /
OPTIONAL | PL - OSPRZĘT DO WYCIĄGANIA STANDARD /
OPTIONAL |
| SK - ŠTANDARDNÉ/VOLITELNÉ PRÍSLUŠENSTVO NA
VYSÁVANIE | SK - ŠTANDARDNÉ/VOLITELNÉ PRÍSLUŠENSTVO NA
EXTRAKCIU |
| HR - DODACI USISAVAČU STANDARDNI / IZBORNI | HR - DODACI VAĐENJE STANDARDNI / IZBORNI |
| SLO - STANDARDNA/DODATNA OPREMA ZA SESANJE | SLO - STANDARDNA/DODATNA OPREMA ZA IZVLEČENJE |

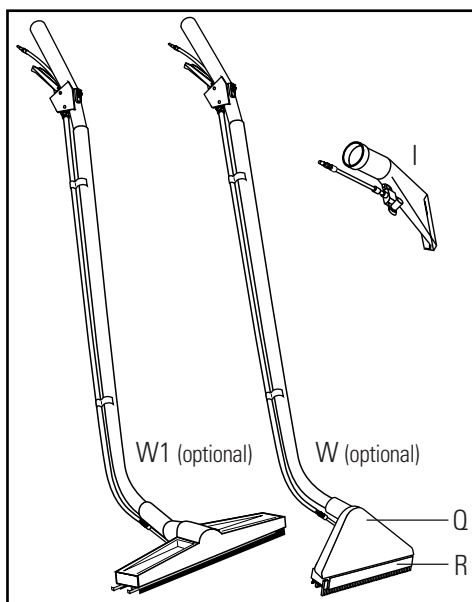
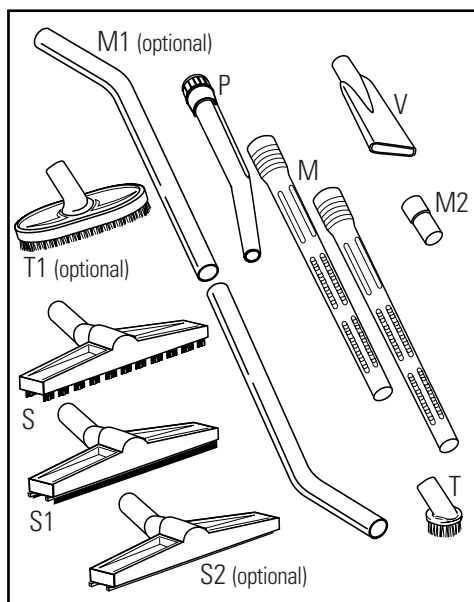

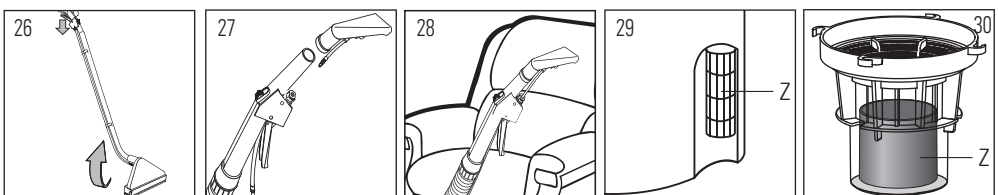
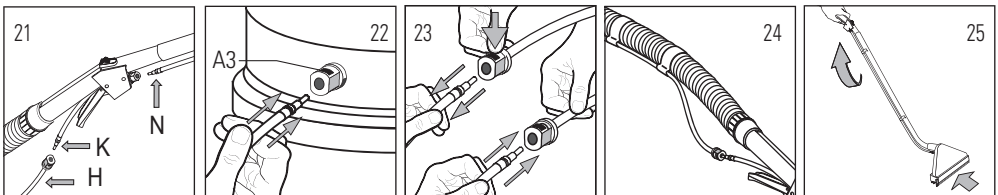
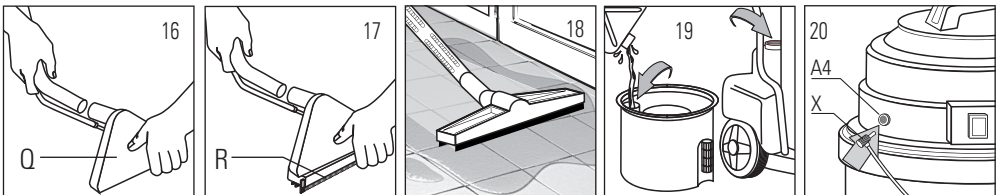
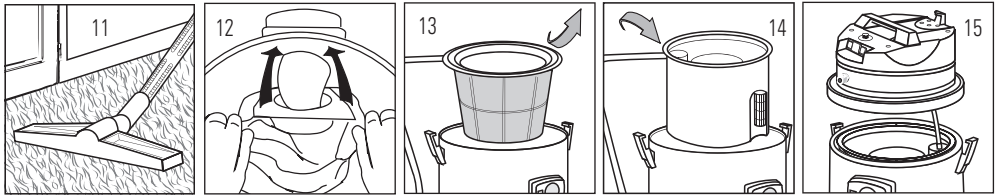
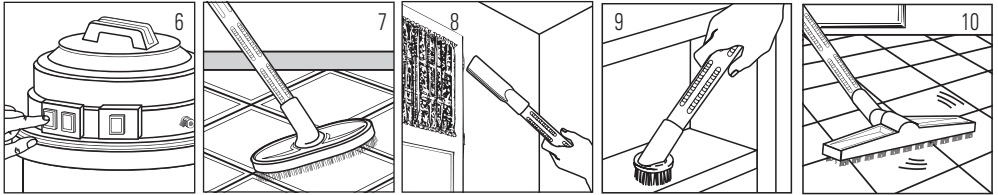
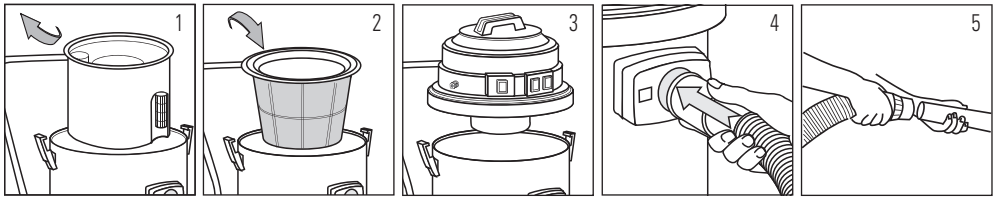



(SERBATOIO ESTERNO)

- A - Interruttore motore 
- A1 - Interruttore pompa 
- A3 - Attacco rapido (USCITA)
- A4 - Attacco rapido (ENTRATA)
- B - Filtro in panno
- C - Blocco motore
- D1 - Serbatoio esterno
- E - Fusto
- E1 - Carrello market
- F - Bocchettone di aspirazione
- G - Tuboflex
- H - Tubo idrolitico
- Y - Tubo di aspirazione
- Z - Galleggiante

(SERBATOIO INTERNO)

- A - Interruttore motore 
- A1 - Interruttore pompa 
- A3 - Attacco rapido (USCITA)
- B - Filtro in panno
- C - Blocco motore
- D - Serbatoio detergente con valvola liquidi
- E - Fusto

ASPIRAZIONE POLVERE

- Togliere il serbatoio con valvola per liquidi D (ove esistente) (fig.1)
- Inserire il filtro in panno B nel fusto E (fig.2)
- Montare la testa di aspirazione C sul fusto E e serrare i ganci (fig.3)
- Inserire il tubo flessibile G nel bocchettone di aspirazione F (fig.4)
- Inserire nell'estremità del tubo flessibile l'impugnatura P e le prolunghe M o M1 (fig.5)
- Collegare l'accessorio più adatto (S-S2-T-T1-V)
- Attivare l'aspirazione premendo l'interruttore rosso A, dopo aver collegato l'apparecchio ad una presa idonea (fig.6)
- Esempi di utilizzo come aspirapolvere (figg. 7-8-9-10-11)
- Se è previsto l'uso del filtro in carta, inserirlo nel fusto calzandolo sul deflettore (Fig. 12).

ASPIRAZIONE LIQUIDI

- Togliere il filtro in panno B dal fusto E (fig.13)
- Per i modelli con serbatoio interno, inserire il serbatoio con valvola per liquidi D (fig.14)
- Per i modelli con serbatoio esterno, applicare sotto la testa il cestello antischiuma con galleggiante (fig.30)
- Montare la testa di aspirazione C sul fusto inserendo la sonda Y nell'apposita apertura del serbatoio D e serrare i ganci (fig.15)
- Inserire il tubo flessibile G nel bocchettone di aspirazione F (fig.4)
- Inserire nell'estremità del tubo flessibile l'impugnatura P e le prolunghe (M o M1) (fig.5)
- Inserire nell'estremità della prolunga la spazzola ventosa S1 oppure la bocchetta Q applicandovi sotto il frontale liquidi R (figg.16-17) per aspirare liquidi da pavimenti.
- Attivare l'aspirazione premendo l'interruttore rosso A, dopo aver collegato l'apparecchio ad una presa idonea (fig.6)
- Esempio di utilizzo come aspiraliquidi (fig.18)

LAVAGGIO CON SISTEMA INIEZIONE-ESTRAZIONE

- Togliere il filtro in panno B dal fusto E (fig.13)
- Versare l'acqua nel serbatoio esterno D1 o nel serbatoio con

- F - Bocchettone di aspirazione
- G - Tuboflex
- I1 - Carrello basculante
- H - Tubo idrolitico
- Y - Tubo di aspirazione
- Z - Galleggiante

ACCESSORI ASPIRAZIONE STANDARD/OPTIONAL



- M - Tubo alluminio/plastica (2 pezzi)
- P - Impugnatura
- M1- Doppia curva Issa (OPTIONAL)
- T - Pennello
- T1 - Spazzola PVC (OPTIONAL)
- V - Lancia piatta
- M2- Riduzione PVC
- S - Spazzola Issa polvere
- S2 - Spazzola Issa moquette (OPTIONAL)
- S1 - Spazzola Issa ventosa

ACCESSORI ESTRAZIONE STANDARD/OPTIONAL



- I - Bocchetta lavapoltrone
- W - Spazzola lava tappeti 2 ugelli (OPTIONAL)
- W1- Spazzola lavapavimenti 4 ugelli (OPTIONAL)
- Q - Bocchetta
- R - Frontale liquidi

- valvola per liquidi D (fig.19) e, per i modelli con serbatoio interno, inserirlo nel fusto E (Fig.14).
 - Montare la testa di aspirazione C sul fusto inserendo la sonda Y nell'apposita apertura del serbatoio D e serrare i ganci (fig.15)
 - Per i modelli con serbatoio esterno collegare l'innesto X all'attacco rapido A4 posto sulla testa - ENTRATA - (fig.20)
 - Inserire il tubo flessibile G nel bocchettone di aspirazione F (fig.4)
 - Inserire nell'estremità del tubo flessibile l'impugnatura P e le prolunghe (W-W1) (pag 24)
 - Collegare il tubetto K al tubetto H e il tubetto N al raccordo frontale del rubinetto (figg.21-23)
 - Inserire l'estremità del tubetto H all'attacco rapido A3 posto sulla testa C - USCITA - (figg.22-23)
 - Fissare i tubetti H-N con le apposite clips (fig.24)
 - Attivare la pompa con l'interruttore verde A1 – 1 minuto ON / 1 minuto OFF – e il motore con l'interruttore rosso A, dopo aver collegato l'apparecchio ad una presa idonea (fig.6)
 - Premendo la leva del rubinetto, far scorrere l'accessorio appoggiato sulla superficie da lavare verso di voi (fig.25)
 - Terminata la corsa, rilasciare la leva del rubinetto e, dopo aver sollevato e allontanato l'accessorio, ripetere l'operazione precedente (fig.26)
 - Se si vogliono lavare tessuti o poltrone, sganciare dall'impugnatura P la prolunga e staccare il tubetto N dal rubinetto. Inserire la bocchetta I collegando il tubetto al raccordo frontale del rubinetto (fig.27). Per procedere al lavaggio, appoggiare la bocchetta sul tessuto e, premendo il rubinetto, tirarlo verso di sé.
 - Esempio di utilizzo della bocchetta I (fig.28)
- ATTENZIONE: PULIRE REGOLARMENTE IL GALLEGGIANTE - Z - CONTENUTO NEL SECCIO DEPURATORE -D- (fig.29) O NEL CESTELLO ANTISCHIUMA (fig.30) IN MODO CHE SCORRA FACILMENTE NELLA SUA SEDE. CONTROLLARE FREQUENTEMENTE SE CI SONO SEGNI DI DANNI.**

(EXTERNAL TANK)

- A - Motor switch 
- A1 - Pump switch 
- A3 - Quick connector (INTAKE)
- A4 - Quick connector (OUTTAKE)
- B - Cloth filter
- C - Engine block
- D1 - External tank
- E - Container
- E1 - Market trolley
- F - Aspiration inlet
- G - Flexhose
- H - Hydrolytic hose
- Y - Aspiration hose
- Z - Floater

(INTERNAL TANK)

- A - Motor switch 
- A1 - Pump switch 
- A3 - Quick connector (INTAKE)
- B - Cloth filter
- C - Engine block
- D - Detergent's tank with liquid valve
- E - Container

DUST SUCTION

- Remove the container with liquid valve D (if foreseen) (pic.1)
- Insert cloth filter B into the tank E (pic.2)
- Assemble suction head C onto the tank E and clasp the hooks (pic.3)
- Insert the hose G in the suction inlet F (pic.4)
- Insert at the other hose end handle P and extension tubes M or M1 (pic.5)
- Connect the most suitable accessory (S-S2-T-T1-V)
- Start suction by pushing the red push button A, after correctly plugging in the device (pic.6)
- Examples of use as a vacuum cleaner for dust (pics. 7-8-9-10-11)
- If a paper filter is available, insert it into the tank adjusting it on the deflector (pic.12).

LIQUID SUCTION

- Remove the cloth filter B from the tank E (pic.13)
- For models with internal holding tank, insert the tank provided with water valve D (pic.14)
- For models with external holding tank, apply the float cage equipped with the float under the motorhead (fig.30)
- Assemble suction head C onto the tank by inserting feeler Y in the suitable opening of tank D and clasp the hooks (pic.15)
- Insert hose G in the suction inlet F (pic.4)
- Insert at the other hose end handle P and extension tubes M or M1 (pic.5)
- Insert at the end of extension tube the wet tool S1 or the carpet tool Q and apply the liquid front device R (pics.16-17) to intake liquids from floors.
- Start suction by pushing the red push button A, after correctly plugging in the device (pic.6)
- Example of use as a vacuum cleaner for liquids (pic.18)

WASHING WITH INJECTION-EXTRACTION SYSTEM

- Remove cloth filter B from the tank E (pic.13)

- F - Aspiration inlet
- G - Flexhose
- I1 - Balancing trolley
- H - Hydrolytic hose
- Y - Aspiration hose
- Z - Floater

ASPIRATION ACCESSORIES - STANDARD/OPTIONAL

- M - Aluminium/plastic hose (2 pcs)
- P - Handle
- M1- Double bend Issa (OPTIONAL)
- T - Round brush
- T1 - PVC Brush (OPTIONAL)
- V - Flat lance
- M2- PVC Reduction
- S - Issa dust brush
- S2 - Issa brush for fitted carpets (OPTIONAL)
- S1 - Issa suction cap brush



EXTRACTION ACCESSORIES - STANDARD/OPTIONAL

- I - Inlet for washing armchairs
- W - Carpet tool 2 nozzles (OPTIONAL)
- W1- Brush for washing floors 4 nozzles (OPTIONAL)
- Q - Carpet tool
- R - Liquid front device



- Pour water into the external tank D1 or into the tank with liquid valve D (pic.19) and, for the models with internal tank, place it into the tank E (Pic.14)
- Assemble suction head C on the tank by inserting feeler Y in the suitable opening of tank D and clasp the hooks (pic.15).
For models with external holding tank join the connector X to the quick connector A4 placed on the motorhead - INTAKE- (pic.20)
- Insert hose G in the suction inlet F (pic.4)
- Insert at the hose end handle P and extension tubes (W-W1) (page 24)
- Link little hose K with the little hose H and N with the tap's front union (pics. 21-23)
- Insert the end of H at the quick connector A3 located on head C - OUTTAKE - (pics. 22-23)
- Fasten hoses H-N with suitable clips (pic.24)
- Start pump with green switch A1 – 1 minute ON / 1 minute OFF – and motor with red switch A, after correctly plugging in the device (pic.6)
- Push the tap's lever in order to let the accessory on the surface to be cleaned glide towards you (pic.25)
- After the running, release the tap's lever and repeat the operation after lifting and removing the accessory (pic.26)
- If you wish to clean tissues or armchairs, remove from handle P the extension and remove hose N from the tap. Insert the upholstery tool I linking the hose with the tap's front union (pic.27). In order to start washing, put the opening on the tissue, push the tap and pull it towards you.
- Example of use of opening I (pic.28)

ATTENTION: CLEAN REGULARLY THE FLOAT - Z - PLACED INSIDE THE PURIFYING BUCKET - D - (pic.29) OR INSIDE THE FLOAT CAGE (pic.30) SO THAT IT CAN FREELY MOVE IN ITS HOUSING. REGULARLY CHECK WHETHER THERE ARE ANY SIGNS OF DAMAGE.

(RESERVOIR EXTERIEUR)

- A - Interrupteur du moteur 
- A1 - Interrupteur de la pompe 
- A3 - Jonction rapide (SORTIE)
- A4 - Jonction rapide (ENTRÉE)
- B - Filtre de tissu
- C - Bloque moteur
- D1 - Réservoir extérieur
- E - Cuve
- E1 - Chariot market
- F - Goulot d'aspiration
- G - Tuyau flexible
- H - Tuyau hydrolytique
- Y - Tuyau d'aspiration
- Z - Flotteur

(RESERVOIR INTERIEUR)

- A - Interrupteur du moteur 
- A1 - Interrupteur de la pompe 
- A3 - Jonction rapide (SORTIE)
- B - Filtre de tissu
- C - Bloque moteur
- D - Cuve à détergent avec soupape pour liquides
- E - Cuve

ASPIRATION DE POUSSIERE

- Enlever la cuve à soupape pour liquides D (où existant) (fig.1)
- Introduire le filtre de tissu B dans la cuve E (fig.2)
- Monter la tête d'aspiration C dans la cuve E et fermer les crochets (fig.3)
- Introduire le tuyau flexible G dans le goulot d'aspiration F (fig.4)
- Introduire à l'extrémité du tuyau flexible la poignée P et les prolongateurs M ou M1 (fig.5)
- Enclencher l'accessoire le plus apte (S-S2-T-T1-V)
- Activer l'aspiration en appuyant sur l'interrupteur rouge A, après avoir branché l'appareil à une prise apte (fig.6)
- Exemples d'utilisation comme aspirateur de poussière (figg. 7-8-9-10-11)
- Si l'utilisation d'un filtre de papier est prévue, introduisez-le dans la cuve en le positionnant sur le déflecteur (Fig. 12).

ASPIRATION DE LIQUIDES

- Enlever le filtre de tissu B de la cuve E (fig. 13)
- Pour les modèles avec réservoir intérieur, appliquer le réservoir avec soupape pour liquides D (fig.14)
- Pour les modèles avec réservoir extérieur, appliquer sous la tête le panier anti-mousse avec flotteur (fig.30)
- Monter la tête d'aspiration C dans la cuve en introduisant la sonde Y dans l'ouverture de la cuve D et fermer les crochets (fig.15)
- Introduire le tuyau flexible G dans le goulot d'aspiration F (fig.4)
- Introduire à l'extrémité du tuyau flexible la poignée P et les prolongateurs M ou M1 (fig.5)
- Insérer à l'extrémité de la rallonge la brosse pour liquides S1 ou le suceur Q en appliquant au-dessous le panneau avec stripes R (figg.16-17) pour aspirer liquides de sols .
- Activer l'aspiration en appuyant sur l'interrupteur rouge A, après avoir branché l'appareil à une prise apte (fig.6)
- Exemple d'utilisation comme aspirateur de liquides (fig.18)

LAVAGE AVEC SYSTEME INJECTION-EXTRACTION

- Enlever le filtre de tissu B de la cuve E (fig.13)

- F - Goulot d'aspiration
- G - Tuyau flexible
- I1 - Chariot basculant
- H - Tuyau hydrolytique
- Y - Tuyau d'aspiration
- Z - Flotteur

ACCESSOIRES ASPIRATION - STANDARD/OPTIONAL



- M - Tuyau aluminium/plastique (2 pièces)
- P - Poignée
- M1- Curve double Issa (OPTIONAL)
- T - Pinceau
- T1 - Brosse PVC (OPTIONAL)
- V - Lance platte
- M2- Réduction PVC
- S - Brosse Issa poussière
- S2 - Brosse Issa moquette (OPTIONAL)
- S1 - Brosse Issa ventouse

ACCESSOIRES EXTRACTION - STANDARD/OPTIONAL

- I - Goulot pour le lavage des fauteuils
- W - Accessoire tapis à 2 injecteurs (OPTIONAL)
- W1- Brosse aux planchers 4 injecteurs (OPTIONAL)
- Q - Suceur pour la moquette
- R - Suceur frontal

- Verser l'eau dans le réservoir extérieur D1 ou dans le réservoir avec soupape pour liquides D (fig.19) et, pour les modèles avec réservoir intérieur, l'insérer dans la cuve E (fig.14).
 - Monter la tête d'aspiration C dans la cuve en introduisant la sonde Y dans l'ouverture de la cuve D et fermer les crochets (fig.15)
 - Pour les modèles avec réservoir extérieur, connecter le greffe X à la jonction rapide A4 posée sur la tête - ENTRÉE - (fig.20)
 - Introduire le tuyau flexible G dans le goulot d'aspiration F (fig.4)
 - Introduire à l'extrémité du tuyau flexible la poignée P et les prolongateurs (W-W1) (pag 24)
 - Relier le tube K avec le tube H et le tube N avec le raccord frontal du robinet (figg.21-23)
 - Introduire l'extrémité du tube H à la jonction rapide A3 qui se trouve sur la tête C - SORTIE - (figg.22-23)
 - Fixer les tubes H-N avec les clips prévues (fig.24)
 - Activer la pompe avec l'interrupteur verte A1-1 minute ON / 1 minute OFF – et le moteur avec l'interrupteur rouge A, après avoir branché l'appareil à une prise apte (fig.6)
 - En appuyant sur le levier du robinet, laisser glisser l'accessoire sur la surface à laver vers vous (fig.25)
 - Une fois terminé, laisser le levier du robinet et, après avoir soulevé et éloigné l'accessoire, répéter l'opération précédente (fig.26)
 - Lorsque l'on veut laver des tissus ou des fauteuils, enlever de la poignée P le prolongateur et enlever la tube N du robinet. Introduire le goulot I en reliant le tube avec le raccord frontal du robinet (fig.27). Pour effectuer le lavage, positionner le goulot sur le tissu et, en appuyant sur le robinet, tirez-le vers vous.
 - Exemple d'utilisation du goulot I (fig.28)
- ATTENTION: NETTOYER RÉGULIÈREMENT LE FLOTTEUR - Z - CONTENU DANS LE RÉSERVOIR DÉPURATEUR - D- (fig.29) OU DANS LE PANIER ANTIMOUSSE (fig.30) AINSI QU'IL GLISSE AISEMENT DANS SON SIÈGE. VÉRIFIER FREQUEMMENT S'IL Y A DES SIGNES DE DEGATS.**

(EXTERNER TANK)

- A - Motorschalter 
- A1 - Pumpenschalter 
- A3 - Schnellanschluss (ABLAUF)
- A4 - Schnellanschluss (EINLAUF)
- B - Filter
- C - Motor
- D1 - Externer Tank
- E - Körper
- E1 - Wagen
- F - Aspirationsaufsatz
- G - Flexschlauch
- H - Hydroschlauch
- Y - Aspirationssschlauch
- Z - Schwimmer

(INNERER TANK)

- A - Motorschalter 
- A1 - Pumpenschalter 
- A3 - Schnellanschluss (ABLAUF)
- B - Filter
- C - Motor
- D - Tank mit Flüssigkeitsventil
- E - Körper

STAUBSAUGEN

- Tank mit Flüssigkeitsventil D entfernen (wenn verfügbar) (Bild 1)
- Filter B im Körper E einsetzen (Bild 2)
- Aspirationskopf C auf dem Körper E anbauen und schließen (Bild 3)
- Flexiblen Schlauch G mit Aspirationssschlauch F verbinden (Bild 4)
- Den Griff P und das Verlängerungsstück M - M1 mit dem flexiblen Schlauch G verbinden (Bild 5)
- Das benötigte Zubehör wählen (S-SZ-T-T1-V)
- Das Gerät am Stromnetz anschließen und den Saugmotor durch Betätigung des roten Schalters A einschalten (Bild 6)
- Beispiele der Anwendung des Gerätes als Staubsauger (Bild 7-8-9-10-11)
- Bei Benutzung des Filterpapiers beachten sie das (Bild 12)

FLÜSSIGKEITEN SAUGEN

- Filter B vom Körper E entfernen (Bild 13)
- Bei den Modellen mit Innenbehälter, den Behälter mit Flüssigkeitsventil D einfügen (Bild 14)
- Bei den Modellen mit Außenbehälter, den Schaumverhüterkorb mit Schwimmer unter dem Motorkopf einbauen (Bild 30)
- Aspirationskopf C auf dem Körper anbauen und so anpassen, dass der Sensor Y im Tank D eingelegt werden kann (Bild 15)
- Flexschlauch G mit Aspirationssschlauch F verbinden (Bild 4)
- Den Griff P und das Verlängerungsstück (M - M1) mit dem Flexschlauch G verbinden (Bild 5)
- Am Ende des Verlängerungsrohrs die Wasserdüse S1 oder die Düse Q einbauen, beim Einsetzen der Leisten für Flüssigkeiten R (Bild 16-17) darunter, um Flüssigkeiten aus Böden zu saugen.
- Das Gerät am Stromnetz anschließen und den Saugmotor durch Betätigung des roten Schalters A einschalten (Bild 6)
- Beispiele der Anwendung des Gerätes als Flüssigkeitssauger (Bild 18)

WASCHEN MIT DEM INJEKTIONSAUSZUGSSYSTEM

- Filter B vom Körper E entfernen (Bild 13)

- F - Aspirationsaufsatz
- G - Flexschlauch
- I1 - Schwingwagen
- H - Hydroschlauch
- Y - Aspirationssschlauch
- Z - Schwimmer

STANDARD/OPTIONAL ASPIRATIONSZUBEHOERTEILEN

- M - Alu/Plastik Schlauch (2 Stück)
- P - Griff
- M1- Doppelte Kurve (OPTIONAL)
- T - Pinsel
- T1 - PVC Bürste (OPTIONAL)
- V - Aufsatz für Flüssigkeiten
- M2- PVC Adapter
- S - Staubbürste
- S2 - Mattebürste (OPTIONAL)
- S1 - Aufklebende Bürste



STANDARD/OPTIONAL AUSZUGSZUBEHOERTEILEN

- I - Sofaaufsatz
- W - Teppichbodenbürste 2 Löcher (OPTIONAL)
- W1- Bodenreinigungsbürste 4 Löcher (OPTIONAL)
- Q - Teppichdüse
- R - Flüssigkeitsfront



- Wasser in den Außenbehälter D1 oder in den Behälter mit Flüssigkeitsventil D (Bild 19) gießen und, bei den Modellen mit Innenbehälter, ihn im Behälter E einbauen (Bild 14).
- Aspirationskopf C auf dem Körper anbauen und so anpassen, dass der Sensor Y im Tank D eingelegt werden kann (Bild 15)
- Bei den Modellen mit Außenbehälter die X Kupplung an den Schnellanschluss A4 auf der Motorkopf anknüpfeln - EINLAUF - (Bild .20)
- Flexschlauch G mit Aspirationssschlauch F verbinden (Bild 4)
- Flexschlauch mit dem Griff P und dem Verlängerungsstück (W-W1) (Seite 24)
- Die Schläuche K, H und N an den Wasserhahn anschließen (Bild 21-23)
- Die Endung vom Schlauch H mit dem auf dem Kopf C eingerichteten Schnellanschluss A3 verbinden - ABLAUF - (Bild 22-23)
- Schlauch H-N mit den Clips befestigen (Bild 24)
- Die Pumpe wird durch den grünen Schalter A1 angeschaltet (1 Minute ON/ 1 Minute OFF) und der Motor mit dem roten Schalter A (Bild 6)
- Den Hebel drücken und das gewünschte Zubehörteil einsetzen (Bild 25)
- Den Hebel loslassen und nach Entfernung des Zubehörs den letzten Schritt wiederholen (Bild 26)
- Um Textilien und Sofas zu waschen P, O und N entfernen und mit dem Endstück I ersetzen (Bild 27). Zum Waschen legen Sie das Endstück I auf die Oberfläche, die gereinigt werden soll und ziehen den Hebel.
- Beispiele der Anwendung des Schlauch I (Bild 28)

ACHTUNG: DEN SCHWIMMER - Z - REGELMÄSSIG REINIGEN, DER IM BEHÄLTER MIT FLÜSSIGKEITSVENTIL -D- (Bild 29) ODER IM SCHAUMVERHÜTERKORB (Bild 30) LIEGT, SO DASS ER IN SEINEM GEHÄUSE LEICHT LAUFEN KANN. REGELMAESSIG REINIGEN UND KONTROLLIEREN, OB ER FREIBEWEGLICH UND SCHADLOS IST.

(TANQUE EXTERIOR)

- A - Interruptor motor 
- A1 - Interruptor bomba 
- A3 - Conector rápido (ENTRADA)
- A4 - Conector rápido (SALIDA)
- B - Filtro de paño
- C - Bloque del motor
- D1 - Tanque exterior
- E - Tonel
- E1 - Carro tipo market
- F - Golilla de aspiración
- G - Tuboflex
- H - Tubo hidrolítico
- Y - Tubo de aspiración
- Z - Flotador

(TANQUE INTERNO)

- A - Interruptor motor 
- A1 - Interruptor bomba 
- A3 - Conector rápido (ENTRADA)
- B - Filtro de paño
- C - Bloque del motor
- D - Tanque detergente con válvula para líquidos
- E - Tonel

ASPIRACIÓN DE POLVOS

- Quite el tanque que lleva la válvula para líquidos D (si se precisa) (fig.1)
- Introduzca el filtro de paño B en el tonel E (fig.2)
- Monte el cabezal de aspiración C encima del tonel E y bloquee los ganchos (fig.3)
- Introduzca el tubo flexible G en la golilla de aspiración F (fig.4)
- Introduzca en el tope del tubo flexible la empuñadura P y los alargadores M-M1 (fig.5)
- Empalme el accesorio que se precise (S-S2-T-T1-V)
- Ponga en marcha la aspiración con pulsar el interruptor rojo A, después de conectar el aparato con una toma de corriente adecuada (fig.6)
- Ejemplos de utilización como aspirador de polvos (fig. 7-8-9-10-11)
- Cuando está previsto el uso del filtro de papel, introdúzcalo en el tonel calzándolo encima del deflector (Fig. 12).

ASPIRACIÓN DE LIQUIDOS

- Quite el filtro de paño B del tonel E (fig.13)
- Para modelos con depósito interno, inserte el depósito provisto con válvula de agua D (fig.14)
- Para modelos con depósito externo, ajustar la jaula anti-espuma equipada con flotador, bajo el cabezal del motor (fig.30)
- Monte el cabezal de aspiración C encima del tonel introduciendo la sonda Y en la apertura para ello predispuesta en el tanque D y bloquee los ganchos (fig.15)
- Introduzca el tubo flexible G en la golilla de aspiración F (fig.4)
- Introduzca en el tope del tubo flexible la empuñadura P y los alargadores (M -M1) (fig.5)
- Inserte la tira de cepillo S1 o la boquilla Q al final del tubo, poniendo la inserción de la tira debajo de ella para aspirar líquidos del suelo (fig.16-17)
- Ponga en marcha la aspiración con pulsar el interruptor rojo A, después de conectar el aparato con una toma de corriente adecuada (fig.6)
- Ejemplo de utilización como aspirador de líquidos (fig.18)

LAVADO CON SISTEMA DE INYECCIÓN - EXTRACCIÓN

- Quite el filtro de paño B del tonel E (fig.13)

- F - Golilla de aspiración
- G - Tuboflex
- I1 - Carro basculante
- H - Tubo hidrolítico
- Y - Tubo de aspiración
- Z - Flotador

ACCESORIOS ASPIRACIÓN ESTÁNDAR/OPTATIVO



- M - Tubo aluminio / plástica (2 piezas)
- P - Empuñadura
- M1- Doble codo Issa (OPTATIVO)
- T - Pincel
- T1 - Cepillo PVC (OPTATIVO)
- V - Lanza llana
- M2- Reducción PVC
- S - Cepillo Issa para polvo
- S2 - Cepillo Issa para moqueta (OPTATIVO)
- S1 - Cepillo Issa de ventosa

ACCESORIOS EXTRACCIÓN ESTÁNDAR/OPTATIVO

- I - Boquilla para el lavado de butacas
- W - Accesorio para alfombra de 2 toberas (OPTATIVO)
- W1- Cepillo lavapisos de 4 toberas (OPTATIVO)
- Q - Boquilla para moqueta
- R - Frontal líquidos

- Vierta el agua en el depósito externo D1 o en el depósito con válvula de agua D (fig. 19) y, para modelos equipados con depósito interno, colóquelo en el depósito E (Fig.14)
 - Monte el cabezal de aspiración C encima del tonel introduciendo la sonda Y en la apertura para ello predispuesta encima del tanque D y bloquee los ganchos (fig.15)
 - Para modelos con depósito externo una el conector X al conector rápido A4 colocado en el cabezal de motor - SALIDA - (fig.20)
 - Introduzca el tubo flexible G en la golilla de aspiración F (fig.4)
 - Introduzca en el tope del tubo flexible la empuñadura P y los alargadores (W-W1) (Pág. 24)
 - Empalme el tubito K con el tubito H y el tubito N con el empalme frontal del grifo (fig.21-23)
 - Introduzca el tope del tubito H con el conector rápido A3 ubicado sobre el cabezal C - ENTRADA - (fig.22-23)
 - Fije los tubitos H-N con los cierres para ello predispuestos (fig.24)
 - Ponga en marcha la bomba con el interruptor verde A1 – 1 minuto ON / 1 minuto OFF – y el motor con el interruptor rojo A, después de conectar el aparato con una toma de corriente adecuada (fig.6)
 - Pulsando la palanca del grifo, deje correr el accesorio encima de la superficie por lavar hacia Ud. mismo (fig.25)
 - Al terminar el recorrido o la carrera, suelte la palanca del grifo y, después de elevar y alejar el accesorio, repita la operación anterior (fig.26)
 - De ser preciso lavar tejidos o butacas, desenganche de la empuñadura P el alargador y quite el tubito N del grifo. Introduzca la boquilla I empalmado el tubito con el empalme frontal del grifo (fig.27). Para efectuar al lavado, apoye la boquilla encima del tejido y, pulsando el grifo, hágelo hacia Ud. Mismo.
 - Ejemplo de utilización de la boquilla I (fig.28)
- ¡ATENCIÓN!: LIMPIE REGULARMENTE EL FLOTADOR - Z - SITUADO DENTRO DEL CUBO PURIFICADOR - D - (fig. 29) O DENTRO DE LA JAULA FLOTANTE (fig. 30) PARA QUE PUEDA MOVERSE LIBREMENTE EN SU ALOJAMIENTO. CONTROLE FRECUENTEMENTE POR DAÑOS.**

(EXTERN RESERVOIR)

- A - Motorschakelaar 
- A1 - Pompschakelaar 
- A3 - Snelkoppeling (UITGANG)
- A4 - Snelkoppeling (INGANG)
- B - Doekfilter
- C - Motorblok
- D1 - Extern reservoir
- E - Tank
- E1 - Marketwagen
- F - Zuigkoppelstuk
- G - Slang
- H - Waterslang
- Y - Zuigslang
- Z - Vlotter

(INTERN RESERVOIR)

- A - Motorschakelaar 
- A1 - Pompschakelaar 
- A3 - Snelkoppeling (UITGANG)
- B - Doekfilter
- C - Motorblok
- D - Reinigingsmiddelreservoir met vloeistofventiel
- E - Tank

DROOGZUIGEN

- Verwijder het reservoir met het vloeistofventiel D (indien aanwezig) (fig. 1).
- Doe het doekfilter B in de tank E (fig. 2).
- Monteer de zuigkop C op de tank E en maak de haken vast (fig. 3).
- Steek de slang G in het zuigkoppelstuk F (fig. 4).
- Schuif de handgreep P en de verlengbuizen M-M1 op het uiteinde van de slang (fig. 5).
- Sluit het meest geschikte hulpstuk aan (S-S2-T-T1-V)
- Schakel, nadat u het apparaat op een geschikt stopcontact aangesloten heeft, het zuigen in door op de rode schakelaar A te drukken (fig. 6).
- Gebruiksvoorbeelden als stofzuiger (droogzuiger) (fig. 7-8-9-10-11)
- Als het papieren filter gebruikt moet worden dan moet u dit in de tank doen en hem over het geleideprofiel heen schuiven (fig. 12).

NATZUIGEN

- Haal het doekfilter B uit de tank E (fig. 13).
- Voor de modellen met binnentank, de tank met vloeistofklep D invoeren (fig.14)
- Voor de modellen met buitentank, de antischuim korf met vlotter onder de kop plaatsen (fig.30)
- Monteer de zuigkop C op de tank, doe de zuigbuis Y in de speciale opening van het reservoir D en maak de haken vast (fig. 15).
- Schuif de slang G op het zuigkoppelstuk F (fig. 4).
- Schuif de handgreep P en de verlengbuizen (M - M1) op het uiteinde van de slang (fig. 5).
- Aan het uiteinde van de verlenging de zuignap borstel S1 of de mondopening Q invoeren met het vloeistof voorpaneel R (fig.16-17) eronder om vloeistoffen van de vloer te zuigen.
- Schakel, nadat u het apparaat op een geschikt stopcontact aangesloten heeft, het zuigen in door op de rode schakelaar A te drukken (fig. 6)
- Gebruiksvoorbeeld als natzuiger (fig.18)

REINIGEN MET SPROEI-EXTRACTIESYSTEEM

- Haal het doekfilter B uit de tank E (fig.13)
- Giet het water in de buitentank D1 of in de tank met vloeistofklep

- F - Zuigkoppelstuk
- G - Slang
- I1 - Kantelbare wagen
- H - Waterslang
- Y - Zuigslang
- Z - Vlotter

STANDAARD/OPTIONELE ZUIGHULPSTUKKEN

- M - Aluminium/plastic buis (2 stuks)
- P - Handgreep
- M1- Dubbele bocht Issa (OPTIE)
- T - Ronde borstel
- T1 - PVC borstel (OPTIE)
- V - Platte lans
- M2- PVC verloopstuk
- S - Stofborstel Issa
- S2 - Tapijtborstel Issa (OPTIE)
- S1 - Zuignapborstel Issa

STANDAARD/OPTIONELE EXTRACTIEHULPSTUKKEN

- I - Fauteuilreinigungszuigmond
- W - Tapijtreiniger met 2 sproeiers (OPTIE)
- W1- Vloerreinigungsborstel met 4 sproeiers (OPTIE)
- Q - Tapijtzuigmond
- R - Natzuighulpstuk



- D (fig.19) en, voor de modellen met binnentank giet het in het vat E (fig.14).
- Monteer de zuigkop C op de tank, doe de zuigbuis Y in de speciale opening van het reservoir D en maak de haken vast (fig.15)
- Voor de modellen met buitentank sluit de koppeling X aan de Snelkoppeling A4 op de kop - INGANG - (fig.20)
- Schuif de slang G op het zuigkoppelstuk F (fig.4).
- Schuif de handgreep P en de verlengbuizen (VV-W1) op het uiteinde van de slang (pag 24)
- Verbind de kleine buis K met de kleine buis H en de kleine buis N met de koppeling aan de voorkant van de kraan (figg.21-23)
- Steek het uiteinde van de kleine buis H in de snelkoppeling A3 op de kop C - UITGANG - (figg.22-23)
- Bevestig de kleine buizen H-N met de speciale clips (fig.24).
- Schakel de pomp in door de groene schakelaar A1 – 1 minuut op ON te zetten en 1 minuut op OFF – en schakel, nadat u het apparaat op een geschikt stopcontact aangesloten heeft, de motor met de rode schakelaar A in (afb. 6).
- Houd de hendel van de kraan ingedrukt en beweeg het hulpstuk dat op het te reinigen oppervlak steunt naar u toe (fig.25) .
- Nadat u het hulpstuk helemaal naar u toe getrokken heeft moet u de hendel van de kraan loslaten, het hulpstuk optillen, van het oppervlak afnemen en de hiervoor vermelde handeling nogmaals doen (fig.26).
- Als u bekleding of fauteuils wilt reinigen moet u de verlengbuis van de handgreep P losmaken en de kleine buis N van de kraan losmaken. Schuif de zuigmond I erop en sluit de kleine buis aan op de koppeling aan de voorkant van de kraan (fig.27). Om met het reinigen te beginnen moet u de zuigmond op de bekleding zetten, de kraan indrukken en de zuigmond naar u toe trekken.
- Gebruiksvoorbeeld van de zuigmond I (fig.28)

ATTENTIE: MAAK DE VLOTTER - Z - DIE ZICH BINNEN DE ZUIVERINGSEMMEER -D - (fig.29) OF IN DE ANTISCHUIM KORF (fig.30) BEVINDT REGELMATIG SCHOON ZODAT HIJ MAKKELIJK IN ZIJN ZITTING GLIJDT. CONTROLEER VAAK OF ER GEEN TEKENEN VAN BESCHADIGINGEN ZIJN.

(EKSTERN TANK)

- A - Motorbryter 
- A1 - Pumpebryter 
- A3 - Hurtigkobling (UTGANG)
- A4 - Hurtigkobling (INNGANG)
- B - Stofffilter
- C - Motorenhet
- D1 - Ekstern tank
- E - Beholder
- E1 - Market-vogn
- F - Sugeinntak
- G - Tuboflex
- H - Hydrolytisk slange
- Y - Sugeslange
- Z - Flottør

(INTERN TANK)

- A - Motorbryter 
- A1 - Pumpebryter 
- A3 - Hurtigkobling (UTGANG)
- B - Stofffilter
- C - Motorenhet
- D - Vaskemiddel tank med væskeventil
- E - Beholder

OPPSUGING AV STØV

- Fjerne tanken med væskeventilen D (hvor dette finnes) (fig.1)
- Før inn stofffilteret B i beholderen E (fig.2)
- Monter sugehodet C på beholderen E og stramme hektene (fig.3)
- Før inn den fleksible slangen G i sugeinntaket F (fig.4)
- Før inn håndgrepet P og forlengningene M-M1 (fig.5) i den ytterste delen på den fleksible slangen.
- Kople til det best egnede utstyret (S-S2-T-T1-V)
- Aktiver sugingen ved å trykke på den røde bryteren A, etter at du har koplet apparatet til en egnet kontakt (fig.6)
- Eksempler på bruk som støvsuger (fig. 7-8-9-10-11)
- Om det er forutsett bruk av papirfilter, sett det inn i beholderen ved å trekke det på deflektoren (Fig. 12).

OPPSUGING AV VÆSKER

- Fjerne stofffilteret B fra beholderen E (fig.13)
- For modellene med innvendig tank, innføre tanken med ventil for væske D (fig.14)
- For modellene med utvendig tank, plassere antiskumkurven med flottør under toppdelen (fig.30)
- Monter sugehodet C på beholderen ved å føre sonden Y inn i rett åpning på tanken D og stramme hektene (fig.15)
- Før inn den fleksible slangen G i sugeinntaket F (fig.4)
- Før inn håndgrepet P og forlengningene (M - M1) (fig.5) i den ytterste delen på den fleksible slangen.
- Innføre sugekoppkoden S1 ytterste på forlengelsen eller munnstykket Q ved å plassere framstykket for væske under den R (fig. 16-17) for å suge opp væske fra gulvet.
- Aktiver sugingen ved å trykke på den røde bryteren A, etter at du har koplet apparatet til en egnet kontakt (fig.6)
- Eksempler på bruk som våtsuger (fig.18)

RENGJØRING MED INJEKSJON-EKSTRAKSJON SYSTEMET

- Fjerne stofffilteret B fra beholderen E (fig.13)
- Fyll på vann i den utvendige tanken D1 eller i tanken med ventil for væske D (fig. 19) og innføre den i beholderen E

- F - Sugeinntak
- G - Tuboflex
- I1 - Horisontalt svingbar vogn
- H - Hydrolytisk slange
- Y - Sugeslange
- Z - Flottør

SUGEUTSTYR STANDARD/OPTIONAL

- M - Slange aluminium/plastikk (2 stk.)
- P - Håndgrep
- M1- Dobbel kurve Issa (OPTIONAL)
- T - Pensel
- T1 - PVC børste (OPTIONAL)
- V - Flat lansett
- M2- PVC reduksjon
- S - Issa Støvbørste
- S2 - Issa gulvteppebørste (OPTIONAL)
- S1 - Issa sugekoppbørste



EKSTRAKSJONSUTSTYR STANDARD/OPTIONAL

- I - Munnstykke lenestoler
- W - Carpet tool 2 munnstykker (OPTIONAL)
- W1- Munnstykker gulvrensjører 4 tuter (OPTIONAL)
- Q - Munnstykke for gulvtepper
- R - Væskefront



- (Fig. 14), ved modellen med innvendig tank.
- Monter sugehodet C på beholderen ved å føre sonden Y inn i rett åpning på tanken D og stramme hektene (fig.15)
- For modellene med utvendig tank, koble inntaket X til hurtigkoblingen A4 plassert på toppdelen - INNGANG - (fig.20)
- Før inn den fleksible slangen G i sugeinntaket F (fig.4)
- Før inn håndgrepet P og forlengningene (W-W1) (pag 24) i den ytterste delen på den fleksible slangen.
- Kople slangen K til slangen H og slangen N til frontkoplingsstykket kranen (fig.21-23)
- Sett den ytterste delen av slangen H på hurtigkoblingen A3 på hodet C
 - UTGANG - (figg.22-23)
- Fest slangene H-N med klemmene (fig.24)
- Aktiver pumpen med den grønne bryteren A1 – 1 minutt ON / 1 minutt OFF – og motoren med den røde bryteren A, etter at du har koplet apparatet til en egnet kontakt (fig.6)
- Når du trykker på kranspaken, la utstyret gli mot deg bortover overflaten som skal vaskes (fig.25)
- Når du har gått hele løpet ut, slipp opp kranspaken og, etter at du har løftet og fjernet utstyret, repeter dette en gang til (fig.26)
- Om det er ønskelig å rengjøre stoff eller lenestoler, hekte forlengningen fra håndgrepet P og fjern slangen N fra kranen. Sett på munnstykket I ved å kople slangen til frontkoplingsstykket på kranen (fig.27). For å fortsette vaskingen, lene munnstykket på stoffet og, ved å trykke på kranen, trekk den mot deg.
- Eksempler på bruk av munnstykket I (fig.28)

ADVARSEL: GJØR REN MED JEVNE MELLOMROM FLOTTØREN - Z - SOM BEFINNER SEG I RENSEREN -D- (fig. 29) ELLER I ANTISKUMKURVEN (fig. 30) SLIK AT DEN BEVEGER SEG ENKELT TILBAKE PÅ SIN Plass. KONTROLLER OFTE OM DET ER TEGN TIL SKADER.

(ULKOKAINEN SÄILIÖ)

- A - Moottorin kytkin 
- A1 - Pumpun kytkin 
- A3 - Pikaliitin (LÄHTÖ) 
- A4 - Pikaliitin (LÄHTÖ)
- B - Kangassuodatin
- C - Moottorin kansi
- D1 - Ulkoinen säiliö
- E - Runko
- E1 - Tarvikekori
- F - Imusuulake
- G - Tuboflex
- H - Hydrolyyttinen putki
- Y - Imuputki
- Z - Uimuri

(SISÄÄNRAKENNETTU SÄILIÖ)

- A - Moottorin kytkin 
- A1 - Pumpun kytkin 
- A3 - Pikaliitin (LÄHTÖ)
- B - Kangassuodatin
- C - Moottorin kansi
- D - Pesuainesäiliö nesteventtiilillä
- E - Runko

KUIVAIMUROINTI

- Poista nesteventtiilillä varustettu säiliö D (jos sellainen on) (kuva 1)
- Aseta kangassuodatin B runkoon E (kuva 2)
- Asenna imupää C runkoon ja lukitse kiinnittimillä (kuva 3)
- Kiinnitä letku G imusuulakkeeseen F (kuva 4)
- Kiinnitä letkun päähän kädensija P ja jatkoputket M-M1 (kuva 5)
- Kiinnitä työhön sopiva väline (S-S2-T-T1-V)
- Käynnistä imu painamalla punaista kytkintä A, kun olet ensin kytkenyt laitteen sopivaan pistorasiaan (kuva 6)
- Esimerkkejä käytöstä kuivaimurina (kuvat 7-8-9-10-11)
- Jos käytät paperisuodatinta, työnnä se runkoon ohjaimen avulla (kuva 12)

MÄRKÄIMUROINTI

- Poista kangasventtiili B rungosta E (kuva13)
- Laita sisäänrakennetulla säiliöllä varustetuissa malleissa paikalleen säiliö D, jossa on nesteille tarkoitettu venttiili (kuva14)
- Laita ulkoisella säiliöllä varustetuissa malleissa moottoriyksikön alle kellukkeella varustettu vaahdonestokori (fig.30)
- Asenna imupää C runkoon, aseta anturi Y paikalleen säiliöön D ja lukitse kiinnittimillä (kuva 15)
- Kiinnitä letku G imusuulakkeeseen F (kuva 4)
- Kiinnitä letkun päähän kädensija P ja jatkoputket (M - M1) (kuva 5)
- Aseta jatkokappaleen päähän imuharja S1 tai suutin Q, sekä nesteille tarkoitettu etukappale (kuvat 16-17) nesteiden imemiseen lattioilta.
- Käynnistä imu painamalla punaista kytkintä A, kun olet ensin kytkenyt laitteen sopivaan pistorasiaan (kuva 6)
- Esimerkki käytöstä märkäimurina (kuva.18)

PUHDISTUS IMU-SUIHKUMENETELMÄLLÄ

- Poista kangassuodatin B rungosta E (kuva13)
- Kaada vettä ulkoiseen säiliöön D1 tai nesteventtiilillä

- F - Imusuulake
- G - Tuboflex
- I1 - Kippialusta
- H - Hydrolyyttinen putki
- Y - Imuputki
- Z - Uimuri

IMU VAKIOVARUSTEET / LISÄVARUSTEET

- M - Putki alumiini/muovi (2 kpl)
- P - Kädensija
- M1- Issa kaksoisputki (LISÄVARUSTE)
- T - Sivellin
- T1 - PVC Harja (LISÄVARUSTE)
- V - Litteä suihkuputki
- M2- PVC kavennuskappale
- S - Issa Pölyharja
- S2 - Issa mattoharja (LISÄVARUSTE)
- S1 - Issa imuharja



SUIHKU VAKIOVARUSTEET / LISÄVARUSTEET

- I - Huonekalujen pesusuulake
- W - Carpet tool 2 suulaketta (LISÄVARUSTE)
- W1- Lattianpesuharja 4 suulaketta (LISÄVARUSTE)
- Q - Mattosuulake
- R - Etusuulake



- varustettuun säiliöön D (kuva 19) ja, sisäänrakennetuissa säiliöllä varustetuissa malleissa laita se säiliöön E (k. 14)
- Asenna imupää C runkoon, aseta anturi Y paikalleen säiliöön D ja lukitse kiinnittimillä (kuva 15)
- Ulkoisella säiliöllä varustetuissa malleissa kytke liitin X moottoriyksikössä olevaan liitoskohtaan A4 - LÄHTÖ - (fig.20)
- Kiinnitä letku G imusuulakkeeseen F (kuva 4)
- Kiinnitä letkun päähän kädensija P, jatkoputki (W-W1) (pag. 24)
- Liitä putki K putkeen H ja putki N hanan etuliittimeen (kuvat 21-23)
- Työnnä putken H pää päädyssä C olevaan pikaliitintään A3 - LÄHTÖ - (kuvat 22-23)
- Kiinnitä putket H-N kiinnikkeillä (kuva 24)
- Käynnistä pumppu vihreän kytkimen A1 avulla – 1 minuutti ON / 1 minuutti OFF – ja moottori punaisen kytkimen A avulla, kytkettyäsi ensin laitteen sopivaan pistorasiaan (kuva 6)
- Liikuta pestävälle pinnalle käyttämäsi välinettä itseesi päin hanan vipua painamalla (kuva 25)
- Vapauta tämän jälkeen hanan vipu, ja kun olet nostanut välineen ylös ja poistanut sen, toista edellinen toimenpide (kuva 26)
- Halutessasi puhdistaa tekstiilejä tai nojatuojeja, irrota jatkoputki kädensijasta P ja putki N hanasta. Kiinnitä suulake I yhdistämällä putki hanan etuliittimeen (kuva 27). Suorita pesu asettamalla suulake kangasta vasten, vedä hanaa itseesi päin, painaen sitä alas.
- Esimerkki suulakkeen I käytöstä (kuva 28)

HUOM: PUHDISTA SÄÄNNÖLLESTI KELLUKE - Z - PUHDISTUSLAITTEESSA -D- (kuva 29) TAI VAAHDONESTOKORISSA (kuva 30) JOTTA SE LIUKUU HELPOSTI SILLE TARKOITETULLA PAIKALLA. TARKISTA SEN KUNTO USEIN

(FÖR YTTRE TANK)

- A - Strömbrytare motor 
- A1 - Strömbrytare pump 
- A3 - Snabbkoppling (UTGÅNG)
- A4 - Snabbkoppling (INGÅNG)
- B - Tygfilter
- C - Motortopp
- D1 - Yttre tank
- E - Behållare
- E1 - Vagn
- F - Sugintag
- G - Sugslang
- H - Vätskeslang
- Y - Insugnings slang
- Z - Flottör

(FÖR INRE TANK)

- A - Strömbrytare motor 
- A1 - Strömbrytare pump 
- A3 - Snabbkoppling (UTGÅNG)
- B - Tygfilter
- C - Motortopp
- D - Tank rengöringsmedel med vätskeventil
- E - Behållare

DAMMSUGNING

- Ta bort tanken med vätskeventil D (i förekommande fall) (bild 1)
- Sätt tygfiltret B i behållaren E (bild 2)
- Montera motortoppen C på behållaren E och tryck fast hållarna (bild 3)
- Sätt sugslangen G i sugintaget F (bild 4)
- Sätt fast handtaget P och förlängningarna M-M1 (bild 5) på den yttersta delen av sugslangen.
- Välj lämpligt munstycke (S-S2-T-T1-V)
- Starta sugningen genom att trycka på den röda strömbrytare A, efter att ha kopplat apparaten till ett lämpligt uttag (bild 6)
- Exempel på dammsugningstillämpning (bild 7-8-9-10-11)
- Om ni ska använda pappersfilter, sätt den på insugningsinsatsen i behållaren bild 12).

VÄTSKEUPPSUGNING

- Ta bort tygfiltret B från behållaren E (bild 13)
- För modeller med invändig tank, sätt i tanken med vätskeventilen D (fig.14)
- För modeller med utvändig tank, placera huset för skumdämpning med flottör under huvudet (fig.30)
- Montera motortoppen C på behållaren genom att föra in sonden Y i den avpassade öppningen på behållaren D och tryck fast hållarna (bild 15)
- Sätt sugslangen G i sugintaget F (bild 4)
- Sätt fast handtaget P och förlängningarna (M - M1) (bild 5) på den yttersta delen av sugslangen.
- Sätt i borsten med sugkopp S1 på ändan av förlängningen eller munstycket Q under plasthållaren R (bild 16-17) för att suga vätskor från golv.
- Starta uppsugningen genom att trycka på den röda strömbrytaren A, efter att ha kopplat apparaten till ett lämpligt uttag (bild 6)
- Exempel på vätskeuppsugningstillämpning (bild 18)

TVÄTTNING MED INJEKTIONS- OCH EXTRAKTIONSSYSTEM

- Ta bort tygfiltret B från behållaren E (bild 13)
- Häll vattnet i den utvändiga tanken D1 eller i tanken med

- F - Sugintag
- G - Sugslang
- I1 - Tippvagn
- H - Vätskeslang
- Y - Insugnings slang
- Z - Flottör

UPPSUGNINGSTILLBEHÖR STANDARD/TILLVAL

- M - Tub alluminium/plast (2 delar)
- P - Handtag
- M1- Dubbel kurva Issa (TILLVAL)
- T - Runt borstmunstycke
- T1 - PVC munstycke (TILLVAL)
- V - Fogmunstycke
- M2- Adapter PVC
- S - Torrugsugningsmunstycke Issa
- S2 - Mattmunstycke Issa (TILLVAL)
- S1 - Våtsugningsmunstycke Issa

EXTRAKTIONSTILLBEHÖR STANDARD/TILLVAL



- I - Munstycke för tvättning av fätölj
- W - Mattmunstycke 2 spolningspipor (TILLVAL)
- W1- Golvttvättmunstycke 4 spolningspipor (TILLVAL)
- Q - Munstycke matta
- R - Frontlock vätskor

vätskeventil D (bild 19) och sätt i den i tunnan E (för modeller med invändig tank) (bild 14).



- Montera motortoppen C på behållaren genom att föra in sonden Y i den avpassade öppningen på behållaren D och tryck fast hållarna (bild 15)
- För modeller med utvändig tank, anslut kopplingen X till uttaget på huvudet A4- INGÅNG - (fig.20)
- Sätt sugslangen G i sugintaget F (bild 4)
- Sätt fast handtaget P, förlängningen (W-W1) (pag 24) på den yttersta delen av sugslangen.
- Företräna tuben K till tuben H och tuben N till kranens frontanslutningen (bild 21-23)
- Sätt den yttersta delen av tuben H i snabbkontakten A3 på motortoppen C - UTGÅNG - (bild 22-23)
- Företräna tuberna H-N med de avsedda clipsen (bild 24)
- Aktivera pumpen med den gröna strömbrytaren A1 – 1 minut ON / 1 minut OFF – och motorn med den röda strömbrytaren A, efter att ha kopplat apparaten till ett lämpligt uttag (bild 6)
- Tryck på kranens knapp samtidigt som ni för tillbehöret mot er över tvättytan (bild 25)
- När rörelsen är utförd, släpp kranknappen och, efter att ha lyft upp och fört bort tillbehöret, upprepa föregående rörelse (bild 26)
- Om ni vill tvätta textilier eller fätöljer, ta bort förlängningen från handtaget P och även tuben N från kranen. Sätt i munstycket I genom att förena tuben med frontanslutningen på kranen (bild 27). För att gå vidare med tvättningen, stöd munstycket mot tyget och dra det er samtidigt som ni trycker på kranen.
- Exempel på användning av munstycket I (bild 28)

OBSERVERA: GÖR REGELBUNDET RENT FLOTTÖREN - Z-, SOM SITTER I HINKEN FÖR RENGING -D- (bild 29) ELLER I HUSET FÖR SKUMDÄMPNING (bild 30), SÅ ATT DEN RÖR SIG LÄTT I SITT SÄTE. KONTROLLERA OFTA OM DET FINNS TECKEN PÅ SKADOR.

(UDVENDIG BEHOLDER)

- A - Motor-afbryderkontakt 
- A1 - Pumpe-afbryderkontakt 
- A3 - Hurtig tilkobling (UDGANG)
- A4 - Hurtig tilkobling (INDGANG)
- B - Stoffilter
- C - Motorblok
- D1 - Udvendig beholder
- E - Tank
- E1 - Market vogn
- F - Indsugningsmundstykke
- G - Tuboflex
- H - Hydrolytisk slange
- Y - Indsugningsslange
- Z - Svømmer

(INDVENDIG BEHOLDER)

- A - Motor-afbryderkontakt 
- A1 - Pumpe-afbryderkontakt 
- A3 - Hurtig tilkobling (UDGANG)
- B - Stoffilter
- C - Motorblok
- D - Tank til rensmiddel med væskeventil
- E - Tank

STØVSUGNING

- Fjern tanken med ventil til væsker D (hvis der er en) (fig.1).
- Indsæt stoffilteret B i hoveddelen E (fig.2).
- Montér sugehovedet C på hoveddelen E og stram krogene (fig.3)
- Sæt slangen G ind i sugemundingen F (fig.4).
- Sæt grebet P og forlængerenhederne M-M1 i enden af slangen (fig.5).
- Montér det mest egnede udstyr (S-S2-T-T1-V)
- Start sugefunktionen ved at trykke på den røde kontakt A, efter at apparatet er blevet tilsluttet en egnet stikkontakt (fig.6).
- Eksempler på brug som støvsuger (fig. 7-8-9-10-11)
- Hvis der kræves brug af papirfilter, skal dette filter trækkes hen over deflektoren i hoveddelen (Fig. 12).

VÆSKESUGNING

- Fjern stoffilteret B fra hoveddelen E (fig.13).
- På modeller med indvendig dunk, indsæt dunken med væskeventilen D (fig.14)
- På modeller med udvendig dunk, anbring skumkurven med flyder under hovedet (fig.30)
- Montér sugehovedet C på hoveddelen ved at sætte sonden Y i den specielle åbning i tanken D og stramme krogene (fig.15)
- Sæt slangen G ind i sugemundingen F (fig.4)
- Sæt grebet P og forlængerenhederne (M - M1) i enden af slangen (fig.5)
- Sæt sugekop børsten S1 eller mundstykket Q på for enden af forlænger og monter frontstykket til vand R (fig.16-17) for at sug vand op fra gulve.
- Start sugefunktionen ved at trykke på den røde kontakt A, efter at apparatet er blevet tilsluttet en egnet stikkontakt (fig.6)
- Eksempel på brug som væskesuger (fig.18)

VASK MED INDSPRØJTNINGS/UDTRÆKNINGS-SYSTEM

- Fjern stoffilteret B fra hoveddelen E (fig.13).
- Hæld vandet i den udvendige dunk D1 eller i dunken med

- F - Indsugningsmundstykke
- G - Tuboflex
- I1 - Vippevogn
- H - Hydrolytisk slange
- Y - Indsugningsslange
- Z - Svømmer

STANDARD/OPTIONAL SUGEUDSTYR

- M - Rør i aluminium/plastik (2 stykker)
- P - Håndtag
- M1- Dobbelt Issa bøjning (OPTIONAL)
- T - Lille børste
- T1 - PVC-børste (OPTIONAL)
- V - Fladt mundstykke
- M2- PVC-reduktion
- S - Issa støvbørste
- S2 - Issa tæppebørste (OPTIONAL)
- S1 - Issa sugekop-børste



STANDARD/OPTIONAL EKSTRAKTIONSUDSTYR

- I - Mundstykke til stolevask
- W - Carpet tool 2 dyser (OPTIONAL)
- W1- Gulvbørste 4 dyser (OPTIONAL)
- Q - Mundstykke til gulvtæpper
- R - Væske-frontstykke



- væskeventilen D (fig.19) og, på modeller med indvendig dunk, sæt den ind i strukturen E (Fig.14).
- Montér sugehovedet C på hoveddelen ved at sætte sonden Y i den specielle åbning i tanken D og stramme krogene (fig.15).
- På modeller med udvendig dunk kobles koblingen X til tilslutningen på hovedet A4 - INDGANG - (fig.20)
- Sæt slangen G ind i sugemundingen F (fig.4).
- Sæt grebet P, forlængerenheden (W-W1) i enden af slangen (pag 24)
- Tilslut det lille rør K til det lille rør H, og det lille rør N til hanens frontsamling (fig. 21-23)
- Indsæt enden af det lille rør H i lynkoblingen A3 på hovedet C - UDGANG - (figg.22-23)
- Fæstn de små rør H-N med de specielle clips (fig.324).
- Start pumpen med den grønne kontakt A1 – 1 minut ON / 1 minut OFF – og motoren med den røde kontakt A, efter at apparatet er blevet tilsluttet en egnet stikkontakt (fig.6).
- Tryk på hanens aftrækker, og før udstyret – støttet mod den overflade der skal vaskes – så det glider hen mod brugeren (fig.25).
- Når denne glidebevægelse er afsluttet, skal hanens aftrækker slippes, og udstyret skal løftes og fjernes, hvorefter foregående handling kan gentages (fig. 26).
- Hvis man ønsker at vaske stof eller sofaer, skal man udløse forlængerstykket fra grebet P og tage det lille rør N af hanen. Indsæt mundstykket I ved at tilslutte det lille rør til frontsamlingen på hanen (fig.27). Støt mundstykket mod stoffet under vasken, og tryk på hanen, mens der trækkes mod brugeren.
- Eksempel på brug af mundstykket I (fig.28).

OBS: RENGØR REGELMÆSSIGT FLYDEREN - Z - SOM SIDDER INDE I RENSESPANDEN -D- (fig.29) ELLER I SKUMKURVEN (fig.30) SÅLEDES AT DEN GLIDER LET NED I SIT LEJE, UNDERSØG MED JÆVNE MELLEMRUM, OM DER ER TEGN PÅ BESKADIGELSE

(ΕΞΩΤΕΡΙΚΟ ΝΤΕΠΟΖΙΤΟ)

- A - Διακόπτης μοτέρ 
- A1- Διακόπτης αντλίας 
- A3- Ταχυσύνδεσμος (ΕΞΟΔΟΣ)
- A4- Ταχυσύνδεσμος (ΕΙΣΟΔΟΣ)
- B - Πάνινο φίλτρο
- C - Μοτέρ
- D1- Εξωτερικό ντεπόζιτο
- E - Κάδος
- E1- Καρότσι αγοράς
- F - Στόμιο απορρόφησης
- G - Εύκαμπτος σωλήνας
- H - Υδρολυτικός σωλήνας
- Y - Σωλήνας απορρόφησης
- Z - Πλωτήρας

(ΕΣΩΤΕΡΙΚΟ ΝΤΕΠΟΖΙΤΟ)

- A - Διακόπτης μοτέρ 
- A1- Διακόπτης αντλίας 
- A3- Ταχυσύνδεσμος (ΕΞΟΔΟΣ)
- B - Πάνινο φίλτρο
- C - Μοτέρ
- D - Δεξαμενή απορρυπαντικού με βαλβίδα υγρών
- E - Κάδος

ΑΠΟΡΡΟΦΗΣΗ ΣΚΟΝΗΣ

- Βγάλετε τη δεξαμενή με βαλβίδα για υγρά D (όπου υφίσταται) (εικ.1)
- Βάλτε το πάνινο φίλτρο Β στο κάδο Ε (εικ.2)
- Συναρμολογήστε τη κεφαλή απορρόφησης C επάνω στο κάδο Ε και μπλοκάρτε τους γάντζους (εικ.3)
- Βάλτε τον εύκαμπο σωλήνα G στο στόμιο απορρόφησης F (εικ.4)
- Βάλτε στην άκρη του εύκαμπτου σωλήνα τη λαβή Ρ και τις προεκτάσεις M-M1(εικ. 5)
- Συνδέστε το πιο κατάλληλο εξάρτημα (S-S2-T-T1-V)
- Βάλτε σε λειτουργία την απορρόφηση πατώντας το κόκκινο διακόπτη Α, αφού πριν έχετε συνδέσει τη συσκευή με μια κατάλληλη πρίζα (εικ.6)
- Παραδείγματα χρήσης ως συσκευή απορρόφησης σκόνης (εικόνες 7-8-9-10-11)
- Αν προβλέπεται η χρήση του χάρτινου φίλτρου, το βάζετε στο κάδο και το εφορμάζετε επάνω στον εκτροπέα (Εικ. 12).

ΑΠΟΡΡΟΦΗΣΗ ΥΓΡΩΝ

- Βγάλετε το πάνινο φίλτρο Β από το κάδο Ε (εικ.13)
- Για τα μοντέλα με εσωτερικό κάδο, τοποθετήστε την ειδική δεξαμενή υγρών με βαλβίδα D (εικ.14)
- Για τα μοντέλα με εξωτερικό κάδο, τοποθετήστε - κάτω απ' την κεφαλή - το αντιαφριστικό καλάθι με πλωτήρα (εικ.30)
- Συναρμολογήστε τη κεφαλή απορρόφησης C επάνω στο κάδο βάζοντας τη βυθομετρική ράβδο Υ στο ειδικό άνοιγμα της δεξαμενής D και μπλοκάρτε τους γάντζους (εικ.15)
- Βάλτε τον εύκαμπο σωλήνα G στο στόμιο απορρόφησης F (εικ.4)
- Βάλτε στην άκρη του εύκαμπτου σωλήνα τη λαβή Ρ και τη προέκταση (M-M1) (εικ.5)
- Τοποθετήστε το πέλαμο με βεντούζα S1 ή το στόμιο Q στην άκρη της προέκτασης -κάτω απ' το ειδικό εξάρτημα R (εικ.16-17)- για την απορρόφηση υγρών από τα πατώματα.
- Βάλτε σε λειτουργία την απορρόφηση πατώντας το κόκκινο διακόπτη Α, αφού πριν έχετε συνδέσει τη συσκευή με μια κατάλληλη πρίζα (εικ.6)
- Παραδείγματα χρήσης ως συσκευή απορρόφησης υγρών (εικ.18)

ΠΛΥΣΙΜΟ ΜΕ ΣΥΣΤΗΜΑ ΕΓΧΥΣΗΣ-ΕΞΑΓΩΓΗΣ

- Βγάλετε το πάνινο φίλτρο Β από το κάδο Ε (εικ.13)

- F - Στόμιο απορρόφησης
- G - Εύκαμπτος σωλήνας
- I1 - Ανεωκατεβαζόμενο καρότσι
- H - Υδρολυτικός σωλήνας
- Y - Σωλήνας απορρόφησης
- Z - Πλωτήρας

ΣΤΑΝΤΑΡΝΤ / ΠΡΟΕΡΑΙΤΙΚΑ ΕΞΑΡΤΗΜΑΤΑ ΑΠΟΡΡΟΦΗΣΗΣ



- M - Σωλήνας απο αλουμίνιο/πλαστικό (2 κομμάτια)
- P - Λαβή
- M1- Διπλόστροφο ίσσα (ΠΡΟΕΡΑΙΤΙΚΟ)
- T - Πινέλο
- T1- Βούρτσα απο PVC (ΠΡΟΕΡΑΙΤΙΚΟ)
- V - Πλατιά λόγχη
- M2- Μείωση PVC
- S - Βούρτσα σκόνης ίσσα
- S2- Βούρτσα ίσσα για μοκέτα (ΠΡΟΕΡΑΙΤΙΚΟ)
- S1- Βούρτσα βεντούζα

ΣΤΑΝΤΑΡΝΤ / ΠΡΟΕΡΑΙΤΙΚΑ ΕΞΑΡΤΗΜΑΤΑ ΕΞΑΓΩΓΗΣ



- I - Στόμιο για το πλύσιμο πολυθρόνας
- W - Εξάρτημα για χαλιά (ΠΡΟΕΡΑΙΤΙΚΟ)
- W1- Βούρτσα για το πλύσιμο πατώματος (ΠΡΟΕΡΑΙΤΙΚΟ)
- Q - Μικρό στόμιο μοκέτας
- R - Μετώπη υγρών

- Χύστε το νερό στην εξωτερική δεξαμενή D1 ή μέσα στην ειδική δεξαμενή υγρών με βαλβίδα D (εικ.19) ή -σε ότι αφορά τα μοντέλα με εσωτερικό κάδο- στο δοχείο E (εικ.14).
 - Συναρμολογήστε τη κεφαλή απορρόφησης C επάνω στο κάδο βάζοντας τη βυθομετρική ράβδο Υ στο ειδικό άνοιγμα της δεξαμενής D και μπλοκάρτε τους γάντζους (εικ.15)
 - Βάλτε την άκρη του σωληναρίου H στο ταχυσύνδεσμο A4 που βρίσκεται επάνω στη κεφαλή C - ΕΙΣΟΔΟΣ - (εικ.20)
 - Βάλτε τον εύκαμπο σωλήνα G στο στόμιο απορρόφησης F (εικ.4)
 - Βάλτε στην άκρη του εύκαμπτου σωλήνα τη λαβή Ρ και τη προέκταση (W-W1) (Σελίδα 24)
 - Συνδέστε το σωληνάριο Κ με το σωληνάριο Η και το σωληνάριο Ν με τον εμπρόσθιο σύνδεσμο της βρύσης (εικόνες 21-23)
 - Βάλτε την άκρη του σωληναρίου H στο ταχυσύνδεσμο A3 που βρίσκεται επάνω στη κεφαλή C - ΕΞΟΔΟΣ - (εικόνες 22-23)
 - Στερεώστε τα σωληνάρια H-N με τα ειδικά clips (εικ.24)
 - Βάλτε σε λειτουργία την αντλία με το πράσινο διακόπτη A1 – 1 λεπτό ON / 1 λεπτό OFF – και το μοτέρ με το κόκκινο διακόπτη Α, αφού πριν έχετε συνδέσει τη συσκευή με μια κατάλληλη πρίζα (εικ.6)
 - Πιέζοντας το μοχλό της βρύσης, κάντε να κληθεί στο εξάρτημα που ακουμπάει επάνω στην επιφάνεια που πρόκειται να πλύνετε προς το μέρος σας (εικ.25)
 - Μετά το τέλος της διαδρομής, αφήστε το μοχλό της βρύσης και αφού πριν έχετε σηκώσει και απομακρύνει το εξάρτημα, επαναλάβετε τη προηγούμενη ενέργεια (εικ.26)
 - Αν επιθυμείτε να πλύνετε υφάσματα ή πολυθρόνες, ξεγαντζώστε από τη λαβή Ρ τη προέκταση και αποσπάστε το σωληνάριο Ν από τη βρύση. Βάλτε το μικρό στόμιο I συνδέοντας το σωληνάριο με τον εμπρόσθιο σύνδεσμο της βρύσης (εικ.27). Για να συνεχίσετε με το πλύσιμο, ακουμπήστε το μικρό στόμιο επάνω στο ύφασμα και πιέζοντας τη βρύση, τραβήξτε τη προς το μέρος της.
 - Παραδείγματα χρήσης του μικρού στόμιου I (εικ.28)
- ΠΡΟΣΟΧΗ: ΚΑΘΑΡΙΣΤΕ ΤΑΚΤΙΚΑ ΤΟΝ ΠΛΩΤΗΡΑ - Z - ΠΟΥ ΒΡΙΣΚΕΤΑΙ ΜΕΣΑ ΣΤΟΝ ΚΑΔΟ ΚΑΘΑΡΙΣΜΟΥ - D - (εικ.29) - Ή ΣΤΟ ΑΝΤΙΑΦΡΙΣΤΙΚΟ ΚΑΛΑΘΙ (εικ.30), ΓΙΑ ΝΑ ΕΠΑΝΕΡΧΕΤΑΙ ΕΥΚΟΛΑ ΣΤΗ ΘΕΣΗ ΤΟΥ. ΕΛΕΓΧΤΕ ΣΥΧΝΑ ΑΝ ΥΠΑΡΧΟΥΝ ΙΧΝΗ ΑΠΟ ΖΗΜΙΕΣ.**

(TANQUE EXTERNO)

- A - Interruptor motor 
- A1 - Interruptor pompa 
- A3 - Engate rápido (SAÍDA)
- A4 - Engate rápido (ENTRADA)
- B - Filtro de fazenda
- C - Bloque motor
- D1 - Tanque externo
- E - Tonel
- E1 - Carro market
- F - Boca de aspiração
- G - Tuboflex
- H - Tubo hidrolítico
- Y - Tubo de aspiração
- Z - Flutuador

(TANQUE INTERNO)

- A - Interruptor motor 
- A1 - Interruptor pompa 
- A3 - Engate rápido (SAÍDA)
- B - Filtro de fazenda
- C - Bloque motor
- D - Tanque detergente com válvula para líquidos
- E - Tonel

ASPIRAÇÃO DE POEIRAS

- Quite o tanque com a válvula para líquidos D (onde existente) (fig.1)
- Introduza o filtro de fazenda B no bidão E (fig.2)
- Monte o cabeçal de aspiração C acima do bidão E e feche os ganchos (fig.3)
- Introduza o tubo flexível G na boca de aspiração F (fig.4)
- Introduza na extremidade do tubo flexível o punho P e os prolongamentos M-M1 (fig.5)
- Empalme o acessório mais adequado (S-S2-T-T1-V)
- Activar a aspiração premindo o interruptor vermelho A, depois de ter ligado o aparelho a uma tomada idónea (fig.6)
- Exemplos de emprego como aspirador de poeiras (fig. 7-8-9-10-11)
- Se é previsto o emprego do filtro de papel, introduza-o no bidão calçando-o acima do deflector (Fig. 12).

ASPIRAÇÃO DE LÍQUIDOS

- Quite o filtro de fazenda B do bidão E (fig.13)
- Para os modelos com reservatório interno, inserir o reservatório com válvula para líquidos D (fig.14)
- Para modelos com reservatórios externos, aplicar sob a cabeça o cesto anti-espuma com flutuador (fig.30)
- Monte o cabeçal de aspiração C acima do bidão e introduza a sonda Y na abertura apropriada do tanque D e feche os ganchos (fig.15)
- Introduza o tubo flexível G na boca de aspiração F (fig.4)
- Introduza na extremidade do tubo flexível o punho P e o prolongamento (M - M1) (fig.5)
- Inserir à extremidade da extensão a escova ventosa S1 ou o bocal Q aplicando sob o frontal líquido R (fig. 16-17) para aspirar líquidos do piso.
- Activar a aspiração premindo o interruptor vermelho A, depois de ter ligado o aparelho a uma tomada idónea (fig.6)
- Exemplo de emprego como aspirador de líquidos (fig.18)

LAVADO COM SISTEMA DE INJECCÃO-EXTRACÇÃO

- Quite o filtro de fazenda B do bidão E (fig.13)

- F - Boca de aspiração
- G - Tuboflex
- I1 - Carro basculante
- H - Tubo hidrolítico
- Y - Tubo de aspiração
- Z - Flutuador

ACESSÓRIOS ASPIRAÇÃO STANDARD/OPCIONAL

- M - Tubo alumínio / plástica (2 peças)
- P - Punho
- M1- Dobre curva Issa (OPCIONAL)
- T - Pincel
- T1 - Escova PVC (OPCIONAL)
- V - Lança plana
- M2- Redução de PVC
- S - Escova Issa para poeira
- S2 - Escova Issa alcatifas (OPCIONAL)
- S1 - Escova Issa de ventosa



ACESSÓRIOS EXTRACÇÃO STANDARD/OPCIONAL

- I - Boquilha lavapoltronas
- W - Acessório para tapetes 2 injectores (OPCIONAL)
- W1- Escova lavapavimentos 4 injectores (OPCIONAL)
- Q - Boquilha para alcatifas
- R - Frontal líquidos



- Despejar a água no reservatório externo D1 ou no reservatório com válvula para líquidos D (fig. 19) e, para os modelos com reservatório interno, inserir no tambor E (fig. 14).
- Monte o cabeçal de aspiração C acima do bidão e introduza a sonda Y na abertura apropriada do tanque D e feche os ganchos (fig.15)
- Para os modelos com reservatório externo conectar o plugue X na conexão (Engate rápido A4) sobre a cabeça - ENTRADA (fig.20)
- Introduza o tubo flexível G na boca de aspiração F (fig.4)
- Introduza na extremidade do tubo flexível o punho P e o prolongamento (W-W1) (pag 24)
- Empalme o tubo K ao tubo H e o tubo N no empalme frontal da torneira (fig.21-23)
- Introduza a extremidade do tubo H no empalme rápido A3 situado acima do cabeçal C - SAÍDA (fig.22-23)
- Fixe os tubitos H-N com os cliques apropriados (fig.24)
- Active a pompa mediante o interruptor verde A1 - 1 minuto ON / 1 minuto OFF - e o motor com o interruptor vermelho A, depois de ligar o aparelho a uma tomada idónea (fig.6)
- Pulsando a alavanca da torneira, deixe correr o acessório apoiado acima da superfície por lavar em direcção de si mesmo (fig.25)
- Quando terminar a carreira, solte a alavanca da torneira e, depois de alçar e afastar o acessório, repita a operação anterior (fig.26)
- Se quiser lavar tecidos ou poltronas, desenganche do punho P o prolongamento e quite o tubo N da torneira. Introduza a boquilha I conectando o tubo no empalme frontal da torneira (fig.27). Para lavar, apoie a boquilha acima do tecido e, pulsando a torneira, tire-a em direcção de si mesmo.
- Exemplo de emprego da boquilha I (fig.28)

ATENÇÃO: LIMPAR REGULARMENTE O FLUTUADOR - Z - CONTIDO NO BALDE DEPURADOR - D (fig. 29) OU NO CESTO ANTI-ESPUMA (fig. 30) DE MODO QUE ESCORRA FACILMENTE EM SEU ASSENTO. CONTROLE FREQUENTEMENTE SE OCORREM DANOS.

(VNĚJŠÍ NÁDRŽKA)

- A - Vypínač motoru 
- A1 - Vypínač čerpadla 
- A3 - Rychlospojka (VÝSTUP)
- A4 - Rychlospojka (VSTUP)
- B - Textilní filtr
- C - Motor
- D1 - Vnější nádržka
- E - Těleso
- E1 - Vozík market
- F - Vysávací hubice
- G - Hadice Tuboflex
- H - Hydrolytická hadice
- Y - Vysávací hadice
- Z - Plovák

(VNITŘNÍ NÁDRŽKA)

- A - Vypínač motoru 
- A1 - Vypínač čerpadla 
- A3 - Rychlospojka (VÝSTUP)
- B - Textilní filtr
- C - Motor
- D - Nádržka na čisticí prostředek s ventilem na kapaliny
- E - Těleso

VYSÁVÁNÍ PRACHU

- Sejměte nádržku s ventilem na kapaliny D (kde se nachází) (obr. 1)
- Vložte textilní filtr B do tělesa E (obr. 2)
- Namontujte sací hlavici C na těleso E a utáhněte háčky (obr. 3)
- Nasaďte hadici G na vysávací hubici F (obr. 4)
- Nasaďte na konec hadice držadlo P a prodlužky M-M1 (obr. 5)
- Nasaďte vhodné příslušenství (S-S2-T-T1-V)
- Zapojte přístroj do vhodné zásuvky a zapněte vysávání pomocí červeného vypínače A (obr. 6)
- Příklad použití jako vysavač prachu (obr. 7-8-9-10-11)
- Pokud je požadované použití papírového filtru, nasaďte ho do tělesa vysavače na deflektor (Obr. 12).

VYSÁVÁNÍ KAPALIN

- Sejměte textilní filtr B z tělesa E (obr. 13)
- Pro modely s vnitřní nádrží: vložte nádrž s ventilem pro kapaliny D (obr. 14)
- Pro modely s externí nádrží: upevnit pod hlavu protipěnový košík s plovákem (obr. 30)
- Namontujte sací hlavici C na těleso, vložte sondu Y do příslušného otvoru v nádrže D a utáhněte háčky (obr. 15)
- Nasaďte hadici G na vysávací hubici F (obr. 4)
- Nasaďte na konec hadice držadlo P a prodlužku (M - M1) (obr. 5)
- K odsávání kapalin z podlah nasadit na konec hadice sací kartáč S1 nebo hubici Q a upevnit je pod čelní ventil pro kapaliny R (obr. 16-17).
- Zapojte přístroj do vhodné zásuvky a zapněte vysávání pomocí červeného vypínače A (obr. 6)
- Příklad použití jako vysavač kapalin (obr. 18)

ČISTĚNÉ POMOCI SYSTÉMU VSTRÍKOVÁNÍ-EXTRAKCE

- Sejměte textilní filtr B z tělesa E (obr. 13)
- Nalít vodu do externí nádrže D1 nebo do nádrže s

- F - Vysávací hubice
- G - Hadice Tuboflex
- I1 - Výklopný vozík
- H - Hydrolytická hadice
- Y - Vysávací hadice
- Z - Plovák

STANDARDNÍ/VOLITELNÉ PŘÍSLUŠENSTVÍ PRO VYSÁVÁNÍ

- M - Plastová/hliníková hadice (2 kusy)
- P - Držadlo
- M1 - Dvojitý ohyb Issa (VOLITELNÉ PŘÍSLUŠENSTVÍ)
- T - Štětec
- T1 - Kartáč PVC (VOLITELNÉ PŘÍSLUŠENSTVÍ)
- V - Plochá hubice
- M2 - Reduktor PVC
- S - Kartáč Issa na prach
- S2 - Kartáč Issa na koberce (VOLITELNÉ PŘÍSLUŠENSTVÍ)
- S1 - Kartáč Issa s přísavkou



STANDARDNÍ/VOLITELNÉ PŘÍSLUŠENSTVÍ PRO EXTRAKCI

- I - Hubice na čištění čalounění
- W - Carpet tool 2 trysky (VOLITELNÉ PŘÍSLUŠENSTVÍ)
- W1 - Kartáč na mytí podlah 4 trysky (VOLITELNÉ PŘÍSLUŠENSTVÍ)
- Q - Hubice na koberce
- R - Čelní komponent na kapaliny

- ventilem pro kapaliny D (obr. 19) a pro modely s vnitřní nádrží – vložte ji do tělesa E (obr. 14).
- Namontujte sací hlavici C na těleso, vložte sondu Y do příslušného otvoru v nádrže D a utáhněte háčky (obr. 15)
- Pro modely s externí nádrží: připojte spojku X na patku (Rychlospojka A4) na hlavě - VSTUP - (obr. 20)
- Nasaďte hadici G na vysávací hubici F (obr. 4)
- Nasaďte na konec hadice držadlo P a prodlužku (W-W1) (str. 24)
- Připojte trubičku K na trubičku H a trubičku N na čelní přípojku kohoutku (obr. 21-23)
- Nasaďte konce trubičky H na rychlospojku A3 umístěnou na hlavici C - VÝSTUP - (obr. 22-23)
- Upevněte trubičky H-N pomocí příslušných svorek (obr. 24)
- Zapojte přístroj do vhodné zásuvky a pomocí zeleného vypínače A1 – zapněte čerpadlo 1 minuta ON / 1 minuta OFF – a motor pomocí červeného vypínače A (obr. 6)
- Stiskněte páčku kohoutku, projedte směrem k sobě po umývané ploše pracovním nástrojem opřeným o podlahu (obr. 25)
- Jakmile dokončíte pohyb, uvolněte páčku kohoutku, zvedněte nástroj a natáhněte ho před sebe, opakujte předchozí operaci (obr. 26)
- Pokud chcete čistit čalounění nebo tkaniny, uvolněte z držadla P prodlužku a odpojte trubičku N z kohoutku. Nasaďte hubici I připojením trubičky na čelní přípojku kohoutku (obr. 27).
- Při mytí položte hubici na tkaninu, stiskněte kohoutek a táhněte směrem k sobě.
- Příklad použití hubice I (obr. 28)

POZOR: PRAVIDELNĚ ČISTIT PLOVÁK - Z - OBSAH V NÁDOBĚ DEPURÁTORU - D - (obr. 29) NEBO V PROTIPĚNOVÉM KOŠÍKU (obr. 30) TAK, ABY PLOVÁK LEHCE DOSEDAL DO SVĚHO SEDLA. ČASTO KONTROLUJTE, ZDA NEDOŠLO K JEHO POŠKOZENÍ.

(VÄLINE PAAK)

- A - Mootori lüliti 
- A1 - Pumba lüliti 
- A3 - Kiirühendus (VÄLJALASKEAVA)
- A4 - Kiirühendus (SISSETÖMBEAVA)
- B - Riidest filter
- C - Mootoriplokk
- D1 - Väline paak
- E - Mahuti
- E1 - Kärü
- F - Imemissisend
- G - Voolik
- H - Hüdrolüüspolümeervoolik
- Y - Imemisvoolik
- Z - Ujuk

(SISEMINE PAAK)

- A - Mootori lüliti 
- A1 - Pumba lüliti 
- A3 - Kiirühendus (VÄLJALASKEAVA)
- B - Riidest filter
- C - Mootoriplokk
- D - Puhastusaine paak koos vedelikuklapiga
- E - Mahuti

TOLMU IMEMINE

- Eemaldage mahuti koos vedelikuklapiga D (kui on olemas) (pilt 1)
- Asetage riidest filter B paaki E (pilt 2)
- Paigaldage imemis pea C paagile E ja kinnitage konksud (pilt 3)
- Sisestage voolik G imemisavasse F (pilt 4)
- Sisestage vooliku teise otsa käepide P ja pikendustoru M-M1 (pilt 5)
- Ühendage sobivaim tarvik (S-S2-T-T1-V)
- Käivitage imur punasest nupust A, kui aparaat on ühendatud sobivasse pistikupessa (pilt 6)
- Tolmuimejana kasutamise näited (pildid 7-8-9-10-11)
- Kui saadaval on paberfilter, asetage see paaki defektorile (pilt 12)

VEDELIKU IMEMINE

- Eemaldage riidest filter B paagist E (pilt 13)
- Sisepaagiga mudelite puhul kasutage ventiiliga vedelikupaaki D (pilt 14)
- Välispaagiga mudelite puhul asetage ujukiga vahutamistavastane trummel kaane alla (pilt 30)
- Paigaldage imemispea C paagile, sisestades anduri Y paagi D sobivasse avasse ja kinnitage konksud (pilt 15)
- Sisestage voolik G imemisavasse F (pilt 4)
- Sisestage vooliku teise otsa käepide P ja terastoru (M - M1) (pilt 5)
- Pange pikenduse otsa vaakumhari S1 või imur Q ning asetage see vedeliku juurde R (pildid 16 ja 17) vedeliku imemiseks pörandalt.
- Käivitage imur punasest nupust A, kui aparaat on ühendatud sobivasse pistikupessa (pilt 6)
- Vedelike imejana kasutamise näide (pilt 18)

PESEMISE SISSETÖMBAMISE-EEMALDAMISE SÜSTEEMI ABIL

- Eemaldage riidest filter B paagist E (pilt 13)
- Valage vesi välispaaki D1 või ventiiliga vedelikupaaki D

- F - Imemissisend
- G - Voolik
- I1 - Tasakaalustav kärü
- H - Hüdrolüüspolümeervoolik
- Y - Imemisvoolik
- Z - Ujuk

STANDARDSESD/VALIKULISED IMEMISTARVIKUD

- M - Alumiiniumist/plastmassist voolik (2 kt)
- P - Käepide
- M1- Kahekordne pööre Issa (VALIKULINE)
- T - Ümar hari
- T1 - PVC hari (VALIKULINE)
- V - Lame otsik
- M2- PVC reduktor
- S - Issa tolmuhari
- S2 - Issa hari vaipkatetele (VALIKULINE)
- S1 - Issa imikorkhari



STANDARDSESD/VALIKULISED EEMALDAMISTARVIKUD

- I - Sisselase tugitoolide pesemiseks
- W - Vaibatööriist 2 düüsigi (VALIKULINE)
- W1- Hari pörandate pesemiseks 4 düüsigi (VALIKULINE)
- Q - Vaibatööriist
- R - Eesseade vedelikele



- (pilt 19) ning sisepaagiga mudelite korral mahutisse E (pilt 14).
- Paigaldage imemispea C paagile, sisestades anduri Y paagi D sobivasse avasse ja kinnitage konksud (pilt 15)
- Välispaagiga mudelite korral ühendage pistik X kaane juures asuva ühendusega (Kiirühendus A4) - SISSETÖMBEAVA - (pilt 20)
- Sisestage voolik G imemisavasse F (pilt 4)
- Sisestage vooliku otsa käepide P, pikendustoru (W-W1) (lehe 24)
- Ühendage väike voolik K, H ja N kraani eesmise kinnitusega (pildid 21-23)
- Ühendage H ots C peal asuva ühendustega (Kiirühendus A3) - VÄLJALASKEAVA - (pildid 22-23)
- Kinnitage voolikud H-N sobivate klambritega (pilt 24)
- Peale seadme õigesti vooluvõrku ühendamist käivitage pump rohelise lülitiga A1 – 1 minut SISSE / 1 minut VÄLJA – ja mootor punase lülitiga A (pilt 6)
- Vajutage puhastataval pinnal oleva tarviku enda suunas libistamiseks kraani kangi (pilt 25)
- Seejärel vabastage kraani kang ja korra operatsiooni peale tarviku tõstmist ja eemaldamist (pilt 26)
- Kui soovite puhastada rätikuid või tugitooli, eemaldage pikendus käepidemelt P ja eemaldage kraaniilt voolik N.
- Paigaldage voolikut kraani eesmise kinnitusega ühendav ava I (pilt 27).
- Pesemise alustamiseks asetage ava kangale, vajutage kraanile ja tõmmake seda enda suunas.
- Ava I kasutamise näide (pilt 28)

TÄHELEPANU: PUHASTAGE KORRAPÄRASELT UJUKIT Z, MIS ASUB PUHASTUSKONTEINERIS (pilt 29) VÕI VAHUTAMISVASTASES TRUMLIS (pilt 30), ET SEE LIIGUKS KERGELT OMA PESAS. KONTROLLIGE KORRAPÄRASELT KAHJUSTUSTE JÄLGEDE SUHTES.

(ZBIORNIK ZEWNĘTRZNY)

- A - Wylłącznik silnika 
- A1 - Wylłącznik pompy 
- A3 - Szybkozłącze (WYJSCIE)
- A4 - Szybkozłącze (WEJŚCIE)
- B - Filtr z sukna
- C - Blokada silnika
- D1 - Zbiornik zewnętrzny
- E - Trzon
- E1 - Wózek market
- F - Dwuzłączka rurowa do wysysawania
- G - Przewód rurowy giętki
- H - Rura hydrolytyczna
- Y - Rura do wysysawania
- Z - Spławik

(ZBIORNIK WEWNĘTRZNY)

- A - Wylłącznik silnika 
- A1 - Wylłącznik pompy 
- A3 - Szybkozłącze (WYJSCIE)
- B - Filtr z sukna
- C - Blokada silnika
- D - Zbiornik na środek czyszczący z zaworem dla płynów
- E - Trzon

SSANIE KURZU

- Zdjąć zbiornik z zaworem dla płynów D (jeśli istnieje) (rys. 1)
- Nałożyć filtr z sukna B na trzon E (rys. 2)
- Zamontować głowicę do ssania C na trzonie E i zamknąć haki (rys. 3)
- Włożyć przewód rurowy giętki G w dwuzłączkę rurową (rys. 4)
- Nałożyć na końcówkę przewodu rurowego giętkiego uchwyt P i przedłużacz M-M1 (rys. 5)
- Podłączyć osprzęt najlepiej nadający się (S-S2-T-T1-V)
- Włączyć ssanie wciskając włącznik czerwony A, po podłączeniu sprzętu do właściwego gniazdka wtyczkowego (rys. 6)
- Przykłady użycia jako odkurzacz (rys. 7-8-9-10-11)
- Jeżeli przewidziane jest użycie filtra z papieru, nałożyć go na trzon, dopasowując do deflektora (rys. 12)

SSANIE PŁYNÓW

- Zdjąć filtr z sukna B z trzonu E (rys. 13)
- W modelach ze zbiornikiem wewnętrznym, wstawić zbiornik z zaworem do cieczy D (fig. 14)
- W modelach ze zbiornikiem zewnętrznym, umocować pod głowicą koszyk przeciwpłynowy z pływakiem (fig. 30)
- Zamontować głowicę do ssania C na trzonie umieszczając sondę Y w specjalnym otworze zbiornika D i zamknąć haki (rys. 15)
- Włożyć przewód rurowy giętki G w dwuzłączkę rurową (rys. 4)
- Nałożyć na końcówkę przewodu rurowego giętkiego uchwyt P i przedłużacz (M - M1) (rys. 5)
- By zebrać ciecz z podłogi, umiejscowić na końcówce przedłużającej szczotkę z przysawką S1 lub przysawkę Q umieszczając ją pod spód urządzenia z płynem R (rys. 16-17)
- Włączyć ssanie wciskając włącznik czerwony A, po podłączeniu sprzętu do właściwego gniazdka wtyczkowego (rys. 6)
- Przykład użycia jako sprzęt do ssania płynów (rys. 18)

MYCIE SYSTEMEM WTRYSK - WYDOBYCIE

- Zdjąć filtr z sukna B z trzonu E (rys. 13)
- Wlać wodę do zbiornika zewnętrznego D1 lub do zbiornika z zaworem do cieczy D (rys. 19) i w przypadku modelu ze zbiornikiem

- F - Dwuzłączka rurowa do wysysawania
- G - Przewód rurowy giętki
- I1 - Wózek z wagą pomostową
- H - Rura hydrolytyczna
- Y - Rura do wysysawania
- Z - Spławik

OSPRZĘT DO ODKURZANIA STANDARD / OPTIONAL

- M - Rura aluminiowa / plastikowa (2 kawałki)
- P - Uchwyt
- M1 - Łuk rurowy Issa (OPTIONAL)
- T - Pędzel
- T1 - Szczotka PVC (OPTIONAL)
- V - Lanca płaska
- M2 - Redukcja PVC
- S - Szczotka Issa do kurzu
- S2 - Szczotka Issa do wyładziny dywanopodobnej (OPTIONAL)
- S1 - Szczotka z przysawką



OSPRZĘT DO WYCIĄGANIA STANDARD / OPTIONAL

- I - Rurka do mycia foteli
- W - Carpet tool 2 dysze (OPTIONAL)
- W1 - Szczotka do mycia podłóg z 4-ma dyszami (OPTIONAL)
- Q - Ssawka do czyszczenia wyładziny dywanopodobnej
- R - Przednia część na płyny



- wewnętrznym, umieścić go w części trzonowej (rys. 14)
- Zamontować głowicę do ssania C na trzonie umieszczając sondę Y w specjalnym otworze zbiornika D i zamknąć haki (rys. 15)
- W modelach o zbiorniku zewnętrznym połączyć końcówkę X z gniazdem wtykowym znajdującym się na głowicy (Szybkozłącze A4) - WEJŚCIE - (rys. 20)
- Włożyć przewód rurowy giętki G w dwuzłączkę rurową (rys. 4)
- Nałożyć na końcówkę przewodu rurowego giętkiego uchwyt P i przedłużacz (W-W1) (stronę 24)
- Połączyć tubkę K z tubką H i tubkę N ze złączką przednią kurka (rys. 21-23)
- Włożyć końcówkę rurki H w połączenie (A3) umieszczone na głowicy C - WYJŚCIE - (rys. 22-23)
- Przymocować tubki H-N za pomocą specjalnych klipsów (rys. 24)
- Włączyć pompę za pomocą zielonego przycisku A1 – 1 minuta ON / 1 minuta OFF – i silnik za pomocą czerwonego włącznika A, po podłączeniu sprzętu do właściwego gniazdka wtyczkowego (rys. 6)
- Nacisnąć dźwignię kurka, przepuścić osprzęt położony na powierzchni do umycia ku sobie (rys. 25)
- Zakończone przejście, puścić dźwignię kurka i, po podniesieniu i przeniesieniu osprzętu, powtórzyć poprzednią operację (rys. 26)
- Jeżeli zamierza się myć tkaniny albo fotele, odhaczyć z uchwytu P przedłużacz i odłączyć tubkę N od kurka. Włożyć ssawkę I, łącząc tubkę ze złączką przednią kurka (rys. 27). Aby kontynuować mycie, położyć ssawkę na tkaninie i, naciskając kurek, przyciągnąć go do siebie
- Przykład użycia ssawki (rys. 28)

UWAGA: CZYSZCIE REGULARNIE PŁYWKĄ - Z ZNAJDUJĄCY SIĘ W KUBLE OCZYSZCZAJĄCYM - D (rys. 29) LUB W KOSZYKU PRZECIWPŁYNNYM (rys. 30), BY ZAPEWNIĆ MU PŁYNNY PORUSZANIE SIĘ W JEGO OSADZENIU. KONTROLOWAĆ CZĘSTO CZY NIE MA ŚLADÓW USZKODZEŃ.

(VONKAJŠIA NÁDRŽKA)

- A - Vypínač motora 
- A1 - Vypínač čerpadla 
- A3 - Rýchlospojka (VÝSTUP)
- A4 - Rýchlospojka (VSTUP)
- B - Textilný filter
- C - Motor
- D1 - Vonkajšia nádržka
- E - Teleso
- E1 - Vozík market
- F - Vysávacia hubica
- G - Hadica Tuboflex
- H - Hydrolytická hadica
- Y - Vysávacia hadica
- Z - Plavák

(VNÚTORNÁ NÁDRŽKA)

- A - Vypínač motora 
- A1 - Vypínač čerpadla 
- A3 - Rýchlospojka (VÝSTUP)
- B - Textilný filter
- C - Motor
- D - Nádržka na čistiace prostriedky s ventilom na kvapaliny
- E - Teleso

VYSÁVANIE PRACHU

- Odnímte nádržku s ventilom na kvapaliny D (kde sa nachádza) (obr.1)
- Namontujte textilný filter B do telesa E (obr.2)
- Namontujte saciu hlavicu C na teleso E a utiahnite háčiky (obr.3)
- Nasadte hadicu G do sacej hubice F (obr.4)
- Namontujte na koniec hadice držadlo P a predlžovačku M-M1 (obr.5)
- Namontujte vhodné príslušenstvo (S-S2-T-T1-V)
- Aktivujte vysávanie stlačením červeného vypínača A, po pripojení zariadenia k vhodnej zásuvke (obr.6)
- Príklady použitia ako vysávač prachu (obr. 7-8-9-10-11)
- Pokiaľ je požadované použitie papierového filtra, nasadte ho do telesa vysávača na deflektor (obr.12).

VYSÁVANIE KVAPALÍN

- Odnímte textilný filter B z telesa E (obr.13)
- Pre modely s internou nádržkou: vložiť nádrž s ventilom pre kvapaliny D (obr.14)
- Pre modely s externou nádržkou: upevniť pod hlavu protipenový košík s plavákom (obr.30)
- Namontujte saciu hlavicu C na teleso, vložte sondu Y do príslušného otvoru v nádržke D a utiahnite háčiky (obr.15)
- Nasadte hadicu G do sacej hubice F (obr.4)
- Namontujte na koniec hadice držadlo P a predlžovačku (M - M1) (obr.5)
- Na odsávanie kvapalín z podláh nasadiť na koniec hadice saciu kefu S1 alebo hubicu Q, upevniť ju pod čelný ventil pre kvapaliny R (obr. 16 a obr. 17).
- Aktivujte vysávanie stlačením červeného vypínača A, po pripojení zariadenia k vhodnej zásuvke (obr. 6)
- Príklady použitia ako vysávač kvapalín (obr.18)

ČISTENIE POMOCOU SYSTÉMU VSTREKOVANIE-EXTRAKCIA

- Odnímte textilný filter B z telesa E (obr.13)
- Naliať vodu do externej nádrže D1 alebo do nádrže s

- F - Vysávacia hubica
- G - Hadica Tuboflex
- I1 - Výklopný vozík
- H - Hydrolytická hadica
- Y - Vysávacia hadica
- Z - Plavák

ŠTANDARDNÉ/VOLITELNÉ PRÍSLUŠENSTVO NA VYSÁVANIE

- M - Plastová/hliníková hadica (2 kusy)
- P - Držadlo
- M1 - Dvojité ohyb Issa (VOLITELNÉ PRÍSLUŠENSTVO)
- T - Štetec
- T1 - Kefa PVC (VOLITELNÉ PRÍSLUŠENSTVO)
- V - Plochá hubice
- M2 - Reduktor PVC
- S - Kefa Issa na prach
- S2 - Kefa Issa na koberce (VOLITELNÉ PRÍSLUŠENSTVO)
- S1 - Kefa Issa s prísavkou



ŠTANDARDNÉ/VOLITELNÉ PRÍSLUŠENSTVO PRE EXTRAKCIU

- I - Hubica na čistenie čalúnenia
- W - Carpet tool 2 trysky (VOLITELNÉ PRÍSLUŠENSTVO)
- W1 - Kefa na mytie podláh 4 trysky (VOLITELNÉ PRÍSLUŠENSTVO)
- Q - Hubica na koberce
- R - Čelný komponent na vysávanie kvapalín



- ventilom pre kvapaliny D (obr.19) a pre modely s internou nádržkou – vložiť ju do telesa E (obr.14)
- Namontujte vysávaciu hlavicu C na teleso, vložte sondu Y do príslušného otvoru v nádržke D a utiahnite háčiky (obr.15)
- Pre modely s externou nádržkou: pripojiť spojku X na rychlospojku A4 na hlave - VSTUP - (obr.20)
- Nasadte hadicu G do vysávacej hubice F (obr.4)
- Namontujte na koniec hadice držadlo P a predlžovačku (W-W1) (str.24)
- Zapojte rúrku K na rúrku H a rúrku N na čelnú prípojku kohútiku (obr.21-23)
- Namontujte koniec rúrky H na rychlospojku A3 umiestnenú na hlavici C - VÝSTUP - (obr.22-23)
- Upevnite rúrky H-N pomocou príslušných svoriek (obr.24)
- Zapojte prístroj do vhodnej zásuvky a zapnite čerpadlo pomocou zeleného vypínača A1 – 1 minúta ON / 1 minúta OFF – a motor pomocou červeného vypínača A (obr.6)
- Stlačte páčku kohútika a pohybujte pracovným nástrojom položeným na podlahe smerom k sebe (obr.25)
- Ak ukončíte dráhu, uvoľnite páčku kohútika, zdvihnite pracovný nástroj, vzdialte od seba a opakujte operáciu (obr.26)
- Ak chcete čistiť čalúnenia alebo tkaniny, odpojte od držadla P predlžovačku a odpojte rúrku N z kohútika. Zapojte malú hubicu I pripojením rúrky na čelnú spojku kohútika (obr.27). Pri čistení položte hubicu na tkaninu, stlačte kohútik a ťahajte smerom k sebe.
- Príklad použitia malej hubice I (obr.28)

POZOR: PRAVIDELNE ČISTIŤ PĽAVÁK - Z - OBSAH V NÁDOBE DEPURÁTORA - D - (obr. 29) ALEBO V PROTIPENOVOM KOŠÍKU (obr. 30) TAK, ABY PĽAVÁK LAHKO DOSADAL DO SVOJHO SEDLA.
PRAVIDELNE KONTROLUJTE, ČI SA NEVYSKYTUJÚ ZNÁMKY POŠKODENIA.

(VANJSKI SPREMNIK)

- A - Prekidač motora 
- A1 - Prekidač pumpe 
- A3 - Brzi konektor (ULAZNI)
- A4 - Brzi konektor (IZLAZNI)
- B - Tekstilni filter
- C - Glava usisavača (motor)
- D1 - Vanjski spremnik
- E - Spremnik
- E1 - Kolica
- F - Usisni otvor
- G - Fleksibilna crijevo
- H - Crijevo za vodu
- Y - Usisno crijevo
- Z - Plovak

(UNUTARNJI SPREMNIK)

- A - Prekidač motora 
- A1 - Prekidač pumpe 
- A3 - Brzi konektor (ULAZNI)
- B - Tekstilni filter
- C - Glava usisavača (motor)
- D - Spremnik za detržđent s ventilom
- E - Spremnik

USISAVANJE PRAŠINE

- Uklonite spremnik s ventilom za tekućinu D (ako je isporučen) (Slika 1)
- Ubacite tekstilni filter B u spremnik E (Slika 2)
- Sastavite glavu usisavača C na spremnik E te ju učvrstite kopčama (Slika 3)
- Umetnite fleksibilno crijevo G u usisni otvor F (Slika 4)
- Umetnite plastičnu ručku P i produžnu cijev M ili M1 na drugi kraj fleksibilnog crijeva (Slika 5)
- Spojite odgovarajući nastavak za čišćenje (S-S2-T-T1-V)
- Prikjučite usisavač na mrežu pokrenite usisavanje pritiskom na crvenu tipku prekidača A (Slika 7).
- Primjer korištenja kao usisivač za prašinu (Slike 7, 8, 9, 10, 11)
- Ako koristite papirnati filter - vrećicu umetnite u spremnik podešavanjem deflektora (Slika 12)

USISAVANJE TEKUĆINE

- Odstrani tekstilni filter B iz spremnika E (Slika 13)
- Ako model ima unutrašnji spremnik D, umetnite spremnik s ventilom za tekućinu D (Slika 14)
- Ako model ima vanjski spremnik, umetnite kavez protiv pjenjenja opremljen s plovkom ispod glave usisavača (Slika 30)
- Montirajte glavu usisavača C kopčama na spremnik koristeći spojnicu Y prikladno umetnutu u otvor spremnika D (Slika 15)
- Umetnite fleksibilno crijevo G u usisni otvor F (Slika 4)
- Umetnite plastičnu ručku P i produžnu cijev M ili M1 u fleksibilno crijevo (Slika 5)
- Ako model ima vanjski spremnik, umetnite kavez protiv pjenjenja opremljen s plovkom ispod glave usisavača (Slika 30)
- Montirajte glavu usisavača C kopčama na spremnik koristeći spojnicu Y prikladno umetnutu u otvor spremnika D (Slika 15)
- Umetnite fleksibilno crijevo G u usisni otvor F (Slika 4)
- Umetnite plastičnu ručku P i produžnu cijev M ili M1 u fleksibilno crijevo (Slika 5)
- Na produžetak cijevi stavite brisač S1 ili čistač tepiha Q na koji, ako skupljate tekućinu, stavite dodatak za skupljanje tekućine R (Slike 16 i 17)
- Nakon što ste priključili uređaj na mrežu pokrenite usisavanje pritiskom na crvenu tipku A (Slika 6)
- Primjer korištenja kao usisivač tekućine (Slike 18)

- F - Usisni otvor
- G - Fleksibilna crijevo
- I1 - Kolica za ravnotežu
- H - Crijevo za vodu
- Y - Usisno crijevo
- Z - Plovak

DODACI USISAVAČU - STANDARDNI / IZBORNI

- M - Aluminijska/plastična cijev (2 kom.)
- P - Drška
- M1 - Dvostruko pregib Issa (IZBORNO)
- T - Okrugla četka
- T1 - PVC četka (IZBORNO)
- V - Tuljac
- M2 - PVC suženje
- S - Issa četka za prašinu
- S2 - Issa četka za tepisone (IZBORNO)
- S1 - Issa usisna četka

DODACI PRIBORU - STANDARDNI / IZBORNI



- I - Pribor za čišćenje fotelja
- W - Pribor za tepih 2 prskalice (IZBORNO)
- W1 - Četka za podove 4 prskalice (IZBORNO)
- Q - Dodatak za čišćenje tepiha
- R - Dodatak za skupljanje tekućine

ČIŠĆENJE SISTEMOM USISAJ - PRSKAJ



- Uklonite tekstilni filter B iz spremnika E (Slika 13)
- Uljite vodu u u vanjski spremnik D1 ili vanjski spremnik s ventilom za tekućinu D (Slika 19), a ako model ima unutarnji spremnik stavite spremnik E (Slika 14)
- Montirajte glavu usisavača C kopčama na spremnik koristeći spojnicu Y prikladno umetnutu u otvor spremnika D (Slika 15)
- Ako model ima vanjski spremnik spojite ULAZNI konektor A3 s IZLAZNIM konektorom A4 na glavu usisavača (Slika 20)
- Ubacite fleksibilnu cijev G u usisni otvor F (Slika 4)
- Umetnite plastičnu ručku P i produžnu cijev (W-W1) u fleksibilno crijevo (Slika 24)
- Spojite malo crijevo K s malim crijevima H i N na čelni konektor plastične drške s pipom (Slike 21 -23)
- Pričvrstite cijevi H - N pomoću odgovarajućih spojnica (Slika 24)
- Usisavač pripokčajte u struju, uključite pumpu prekidačem A1 -1 minuta ON / 1 minuta OFF, motor usisavača uključite crvenim prekidačem A (Slika 6)
- Pritisnite ručicu pipe te nastavak za čišćenje privlačite prema sebi prilikom čišćenja (Slika 25)
- Kad ste završili pustite ručicu pipe, pomaknite nastavak za čišćenje na novu lokaciju i ponovite radnju (Slika 26)
- Ako ćete čistiti tkanine ili fotelje odspojite dršku P od nastavka, odvojite cijev N od pipe. Pričvrstite nastavak za čišćenje tkanina I spajajući dršku s pipom (Slika 27). Pri čišćenju položite mlaznicu na tkaninu, pritisnite ručicu pipe i vucite mlaznicu u smjeru prema sebi.
- Primjer korištenja nastavka za čišćenje tkanina I (Slika 28).

UPOZORENJE: KAKO VI SE PLOVAK SLOBODNO GIBAO U SVOM KUĆISTU REDOVITO ČISTITE PLOVAK Z KOJI JE SMJEŠTEN UNUTAR SPREMNIKA D (SLIKA 29) ILI UNUTAR KAVEZA PROTIV PJENJENJA (SLIKA 30). REDOVITO PROVJERAVAJTE JESU LI SE POJAVILI ZNAKVI OŠTEĆENJA.

(ZUNANJI REZERVOAR)

- A - Stikalo motorja 
- A1 - Stikalo črpalke 
- A3 - Hitri priklop (IZHOD)
- A4 - Hitri priklop (VHOD)
- B - Filter iz blaga
- C - Enota motorja
- D1 - Zunanji rezervoar
- E - Sod
- E1 - Voziček
- F - Sesalna šoba
- G - Gibka cev
- H - Hidrolitska cev
- Y - Sesalna cev
- Z - Plovec

(NOTRANJI REZERVOAR)

- A - Stikalo motorja 
- A1 - Stikalo črpalke 
- A3 - Hitri priklop (IZHOD)
- B - Filter iz blaga
- C - Enota motorja
- D - Rezervoar za detergent z ventilom za tekočino
- E - Sod

SESANJE PRAHU

- Odstranite rezervoar z ventilom za tekočino D (kjer prisotno) (sl. 1)
- Vstavite filter iz blaga B s soda E (str. 2)
- Montirajte sesalno glavo C na sod E in zaprite kavlje (Sl. 3)
- Vstavite gibko cev G v sesalno šobo F (sl. 4)
- V konec gibke cevi vstavite ročaj P in podaljške M ali M1 (sl. 5)
- Povežite najprimernejšo opremo (S-S2-T-T1-V)
- Zaženite sesanje s pritiskom na rdeče stikalo A, potem, ko ste napravo povezali z ustrezno vtičnico (sl. 6)
- Primeri uporabe kot sesalec (sl. 7-8-9-10-11)
- Če je predvidena uporaba papirnatega filtra, ga vstavite v posodo in nastavite na ščitnik (Sl. 12).

SESANJE TEKOČIN

- Odstranite filter iz blaga B s soda E (str. 13)
- Za modele z notranjim rezervoarjem vstavite rezervoar z ventilom za tekočino D (sl. 14)
- Za modele z zunanjim rezervoarjem pod glavo namestite posodo košarico proti penjenju s plovcem (sl. 30)
- Namestite sesalno glavo C na sod, tako da vstavite sondo Y v ustrezno odprtino rezervoarja D in zatisnite kljuko (sl. 15)
- Vstavite gibko cev G v sesalno šobo F (sl. 4)
- V konec gibke cevi vstavite ročaj P in podaljške (M ali M1) (sl. 5)
- Na konec podaljška vstavite sesalno krtačo S1 ali ustje Q, tako da pod njega namestite čelno prečko za tekočino (sl. 16-17) za sesanje tekočin s tal.
- Zaženite sesanje s pritiskom na rdeče stikalo A, potem, ko ste napravo povezali z ustrezno vtičnico (sl. 6)
- Primer uporabe za sesanje tekočin (sl. 18)

- F - Sesalna šoba
- G - Gibka cev
- I1 - Nagibni voziček
- H - Hidrolitska cev
- Y - Sesalna cev
- Z - Plovec

STANDARDNA/DODATNA OPREMA ZA SESANJE

- M - Aluminijska/plastična cev (2 kosa)
- P - Ročaj
- M1 - Dvojni zavoj Issa (DODATNO)
- T - Čopič
- T1 - Krtača v PVC (DODATNO)
- V - Ploska šoba
- M2 - PVC reduktor
- S - Issa krtača za prah
- S2 - Issa krtača za tapisom (DODATNO)
- S1 - Issa sesalna krtača



















STANDARDNA/DODATNA OPREMA ZA IZVLEČENJE











- I - Ustje za čiščenje naslanjačev
- W - Krtača za čiščenje preprog z 2 šobama (DODATNO)
- W1 - Krtača za čiščenje tal s 4 šobami (DODATNO)
- Q - Ustje
- R - Čelna prečka za tekočino

PRANJE S SISTEMOM VBRIZGAVANJA-IZVLEČENJA

- Odstranite filter iz blaga B s soda E (str. 13)
- Nalijte vodo v zunanji rezervoar D1 ali v rezervoar z ventilom za tekočino D (sl. 19) in pri modelih z notranjim rezervoarjem, slednjega vstavite v sod E (sl. 14).
- Namestite sesalno glavo C na sod, tako da vstavite sondo Y v ustrezno odprtino rezervoarja D in zatisnite kljuko (sl. 15)
- Pri modelih z zunanjim rezervoarjem povežite vtič X s hitrim priklopom A4 na glavi - VHOD - (sl. 20)
- Vstavite gibko cev G v sesalno šobo F (sl. 4)
- V konec gibke cevi vstavite ročaj P in podaljške (W-W1) (str. 24)
- Povežite cevko K s cevko H in cevko N s čelnim priključkom pipe (sl. 21-23)
- Vstavite konec cevke H na hitri preklop A3 na glavi C - IZHOD - (sl. 22-23)
- Pritrdite cevke H-N z ustreznimi sponkami (sl. 24)
- Zaženite črpalke z zelenim stikalom A1 - 1 minuta ON / 1 minuta OFF - in motor z rdečim stikalom A, potem ko ste napravo povezali z ustrezno vtičnico (sl. 6)
- S pritiskom na ročico pipe potegnite priključek, položen na površino za pranje proti sebi (sl. 25)
- Ob koncu poti spustite ročico pipe in po tem, ko ste priključek dvignili in potisnili od sebe, ponovite prejšnji postopek (sl. 26)
- Če želite prati blago ali naslanjače, odklopite ročaj P podaljška in iztaknite cevko N s pipe. Vstavite ustje I tako da cevko povežete na čelni priključek pipe (sl. 27). Pranje nadaljujte tako, da ustje položite na blago in s pritiskom na pipo, ga potegnite proti sebi.
- Primer uporabe ustja I (sl. 28)

POZOR: REDNO ČISTITE PLOVEC - Z - V ČISTILNEM VEDRU - D (sl. 29) ALI V KOŠARICI PROTI PENJENJU (sl. 30), TAKO DA SE LAHKO PROSTO PREMIKA V SVOJEM LEŽIŠČU. POGOSTO PREVERJAJTE, DA NI POŠKODBA

-  Non gettare gli apparecchi elettrici tra i rifiuti domestici.
 In accordo alla Direttiva Europea 2012/19/UE sulle apparecchiature elettriche ed elettroniche di scarto (RAEE) e la sua adozione da parte del diritto nazionale, gli apparecchi elettrici che non siano più funzionali all'uso devono essere raccolti separatamente e indirizzati allo smaltimento ecologico.
-  Do not dispose of power tools into household waste!
 According to the European Directive 2012/19/EU on waste electrical and electronic equipment (WEEE) and its incorporation into national law, power tools that are no longer suitable for use must be separately collected and sent for recovery in an environmental-friendly manner.
-  Ne pas jeter les appareils électriques dans les ordures ménagères.
 Selon la Directive Européenne 2012/19/UE sur les appareillages électriques et électroniques rebutés (RAEE) et sur son adoption de la part du droit national, les appareils électriques qui ne fonctionnent plus doivent être récoltés séparément et dirigés vers le traitement écologique.
-  Elektrogeräte nicht mit dem Hausmüll entsorgen.
 In Übereinstimmung mit der Europäischen Richtlinie 2012/19/EU über Elektro- Elektronik-Altgeräte (WEEE) und ihrer Einführung in das Landesrecht, müssen Elektro-Altgeräte getrennt gesammelt und einer umweltfreundlichen Entsorgung übergeben werden.
-  No tire los aparatos eléctricos dentro de la basura doméstica.
 De acuerdo con la Directiva Europea 2012/19/UE sobre los residuos de aparatos eléctricos y electrónicos (RAEE), y su adopción por parte de la legislación nacional, los aparatos eléctricos que ya no resulten funcionales para su uso deben recogerse de forma separada y enviarse para su eliminación ecológica al lugar correspondiente.
-  Gooi geen elektrische toestellen weg in het huishoudelijk afval.
 In overeenstemming met de Europese Richtlijn 2012/19/EU betreffende afgedankte elektrische en elektronische apparatuur (AEEA) en diens toepassing in de nationale wetgeving, moeten elektrische apparaten die niet meer bruikbaar zijn afzonderlijk ingezameld worden en verzonden worden naar plaatsen voor ecologisch vriendelijke recyclage.
-  Kast ikke apparatene sammen med husholdningsavfall.
 I samsvar med de Europeiske Direktivene 2012/19/EU vedrørende elektrisk og elektronisk avfall (WEEE) og i henhold til nasjonale lover og regler, må elektriske apparat som ikke lenger fungerer kildesorteres og avfallsbehandles på en mest mulig miljøvennlig måte.
-  Älä heitä sähkölaitteita kotitalousjätteen joukkoon!
 Sähkö- ja elektroniikkaromun hävittämistä (WEEE) koskevan eurooppalaisen direktiivin 2012/19/EU ja vastaavan kansallisen lain mukaan käyttökeltovottomat sähkölaitteet tulee kerätä erikseen ja kierrättää ympäristöä kunnioittaen.
-  Skaffa inte bort elektriska produkter tillsammans med hushållsavfall.
 I enlighet med europadirektivet 2012/19/EU om avfall som utgörs av eller innehåller elektriska eller elektroniska produkter (WEEE) och i överensstämmelse med den nationella lagen, ska elektriska produkter som inte längre kan användas samlas in separat och överlämnas för en miljövänlig återvinning.

-  El-skrot må ikke bortskaffes som usorteret husholdningsaffald.
I henhold til EU-direktiv 2012/19/EU om elektrisk og elektronisk udstyr (WEEE), implementeret i national lovgivning, skal el-skrot bortskaffes adskilt fra det almindelige husholdningsaffald via indsamlingsstederne.
-  Μην ρίχνετε τις ηλεκτρικές συσκευές στα οικιακά απόβλητα.
Σύμφωνα με την Ευρωπαϊκή Οδηγία 2012/19/ΕΕ σχετικά με τα απόβλητα ειδών ηλεκτρικού και ηλεκτρονικού εξοπλισμού (ΑΗΗΕ) και την ενσωμάτωσή της στην εθνική νομοθεσία, οι ηλεκτρικές συσκευές που δεν είναι πλέον κατάλληλες για χρήση πρέπει να συλλέγονται χωριστά και να προορίζονται για οικολογική διάθεση.
-  Não jogar no lixo doméstico os aparelhos eléctricos.
De acordo com a Norma Europeia 2012/19/UE sobre as aparelhagens eléctricas e electrónicas de refugo (RAEE) e a sua adopção pela jurisprudência nacional, os aparelhos eléctricos que não estejam em condições de uso devem ser recolhidos separadamente e enviados a eliminação ecológica.
-  Nevyhazujte vyřazené elektrospotřebiče do komunálního odpadu!
Ve smyslu normy směrnice 2012/19/EU o likvidaci elektrických a elektronických zařízení (OEEZ) a o implementaci směrnice do národní legislativy musí být vyřazené elektrospotřebiče sbírány odděleně a zaslány do zařízení zajišťujícího ekologickou recyklaci.
-  Elektriseadmeid ei tohi kõrvaldada majapidamisjäätmetega!
Vastavalt Euroopa direktiivile 2012/19/EL elektriilise ja elektroonilise varustuse jäätmete kohta ja selle liitmisele riiklike seadustega, tuleb kasutamiseks kõlbmatud elektriseadmed kõrvaldada sorteeritud jäätmetena keskkonnasõbralikul viisi.
-  Nie wyrzucać sprzętu elektrycznego razem z domowymi odpadkami!
Zgodnie z normą dyrektywy 2012/19/UE o odpadkach w rodzaju aparatury elektrycznej i elektronicznej (RAEE), i poprzez dokonanie przyjęcia norm do prawa państwowego, sprzęt elektryczny i elektroniczny już nieprzydatny musi być zbierany oddzielnie i wysyłany do ponownego użycia ekologicznego.
-  Nevyhádzajte vyradené elektrospotrebiče do komunálneho odpadu!
V zmysle normy smernice 2012/19/EU o likvidácii elektrických a elektronických zariadení (OEEZ) a o implementácii smernice do národnej legislatívy musia byť vyradené elektrospotrebiče zberané oddelene a zaslané do zariadenia, ktoré zaisťuje ekologickú recykláciu.
-  Električnih orodij ne zavržite med gospodinjske odpadke!
V skladu z Direktivo 2012/19/EU Evropskega parlamenta in Sveta o odpadni električni in elektronski opremi (WEEE) in z njeno vključitvijo v nacionalno zakonodajo je treba električno orodje, ki ni več uporabno, zbirati ločeno in poslati v reciklažo na okolju prijazen način.
-  Ne bacajte dijelove za napajanje u kućni otpad!
Prema europskoj Direktivi 2012/19 / EU o otpadu električne i elektroničke opreme (WEEE) i njezinoj provedbi putem nacionalnih normi, električni uređaji koji više nisu prikladni za korištenje prikupljaju se odvojeno te šalju na reciklažu gdje će biti zbrinuti na ekološki prihvatljiv način.
-  Električnih naprav ne zavržite med gospodinjske odpadke.
v skladu z evropsko direktivo 2012/19/EU o električnih napravah in odpadnih električnih napravah (OEEO) in njenim sprejetjem v državni zakonodaji je treba električne naprave, ki niso več v uporabi, zbirati ločeno, da bi se le-te ekološko odstranilo.

EC DECLARATION OF CONFORMITY
CE DICHIARAZIONE DI CONFORMITA'
2006/42/CE - 2014/30/UE - 2011/65/CE

We/noi:

IP Cleaning S.r.l.
via E.Fermi,2
26022 Castelveverde (Cremona) - ITALY

declare under our responsibility that the product
dichiariamo sotto la nostra responsabilità che il prodotto

to which this declaration relates is in conformity with the following standards or other normative document(s):
al quale questa dichiarazione si riferisce, è conforme alle seguenti norme:

- IEC 60335 -1:2010+A1:2013
- IEC 60335 - 2 - 68:2013
- IEC 62233: 2008
- EN 55014 - 1:2006+A1:2009+A2:2011
- EN 55014 - 2:1997+A1:2001+A2:2008
- EN 61000 - 3 - 2: 2014
- EN 61000 - 3 - 3: 2013

Following the provisions of the Directives: 2006/42/EC (Machinery directive)
2014/30/UE (Electromagnetic compability EMC) - 2011/65/EC (Directive RoHS II)
in base a quanto previsto dalle Direttive: 2006/42/CE (Direttiva macchine)
2014/30/UE (Compatibilità elettromagnetica EMC) - 2011/65/CE (Direttiva RoHS II)

Person authorised to compile the technical file
Persona autorizzata a compilare il fascicolo tecnico
IP Cleaning S.r.l.

Via E.Fermi, 2 26022 Castelveverde (Cremona) - ITALY

Legal Representative
Rappresentante legale
Federico De Angelis

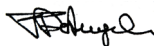

19483-06
PLDC03522-06

Castelveverde 01/12/2017



Integrated
Professional
Cleaning

IP Cleaning S.r.l.

Sede Legale/Amministrativa - Registered Office/Administration

V.le Treviso, 63 - 30026 Summaga di Portogruaro (Venice) Italy
Tel. +39 0421 205511 Fax +39 0421 204227

Sede produttiva - Production premises

Via E.Fermi,2 - 26022 Castelveverde (Cremona) Italy
Tel. +39 0372 424611

Fax Export: +39 0372.429398 Italia: +39.0372.429392

Internet address: <http://www.ipcworldwide.com>