

SOLUCIONES DE HIGIENE

TOOLS



IPC



IPC

Un protagonista en el mercado de la limpieza profesional.

#01



#1 FABRICANTE ITALIANO

IPC es el fabricante número 1 de máquinas y equipos para la limpieza profesional en Italia, y el tercero en Europa.

#02



AMPLIA GAMA

IPC ofrece una gama completa de equipos profesionales incluyendo mopas y bastidores, carros profesionales, equipos para la limpieza de ventanas y cristales.

#03



DISTRIBUCIÓN GLOBAL

Distribuidas en más de 120 países, **IPC** cuenta con nueve filiales internacionales concentradas en la venta y post-venta.

#04



COMPROMETIDO CON EL MEDIOAMBIENTE

El grupo, centrado en tecnologías sostenibles, ha desarrollado una línea de producto que utiliza plástico reciclado, preservando así el medio ambiente y sus preciosos recursos.

IPC SIEMPRE CONTIGO EN PC, TABLET Y SMARTPHONE

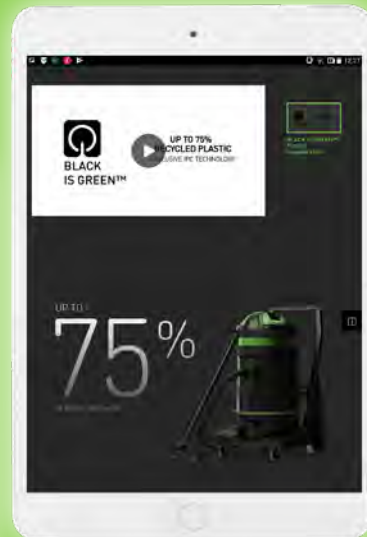
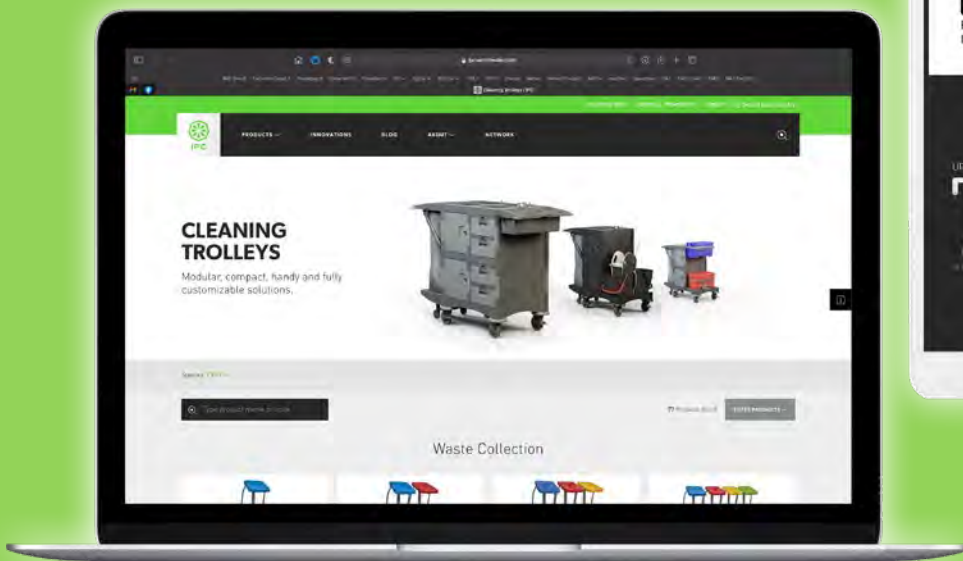

DESCARGA NUESTRA APP
IPC CATALOGUES APP
VISITA NUESTRA WEB
IPCWORLDWIDE.COM/ES



VISITA NUESTRA WEB IPCWORLDWIDE.COM/ES

Fácil acceso a fichas de productos, fotografías y videos desde cualquier dispositivo.



DESCARGA NUESTRA APP IPC CATALOGUES

Una vez descargados, los catálogos siempre están disponibles, incluso sin conexión.



REGÍSTRESE EN NUESTRA WEB PARA RECIBIR NUESTRAS NEWSLETTERS

Manténgase actualizado sobre nuestras últimas noticias, nuevos productos y eventos.



SÍGUENOS

www.linkedin.com/company/ipcworldwide/
www.youtube.com/c/IPCWorldwide/
www.instagram.com/ipcworldwide/
www.ipcworldwide.com/it/blog/

CONTACTA CON NOSOTROS

info@ipcleaning.net





UN P ADEL

DESAFIANDO NUEVOS RETOS DE LIMPIEZA

El concepto de limpieza evoluciona constantemente, así como los requisitos de higiene que son cada vez más exigentes y requieren soluciones más efectivas. IPC, consciente de los últimos desarrollos en las actividades de limpieza, se ha comprometido a encontrar soluciones integradas capaces de aumentar los estándares de higiene y responder a las últimas prácticas de limpieza preventiva, en particular en aquellas áreas y actividades que están evolucionando más rápidamente. Un paso adelante, con un compromiso renovado y una mirada hacia el futuro, para proteger a las comunidades de todo el mundo.



PASO ANTE



pag 7

MOPAS Y BASTIDORES

pag 41

BAYETAS Y ABRASIVOS

pag 44

SISTEMAS DE RECOGIDA

pag 50

CARROS DE LIMPIEZA

pag 118

GAMA CLEANO

pag 128

LIMPIEZA CRISTALES

pag 134

DISPENSADORES

pag 143

SECAMANOS

MOPAS Y BASTIDORES

Los bastidores IPC combinan ergonomía, productividad y eficiencia. Bastidores específicos para todas las necesidades: con cinta autofijable, aletas o bolsillos. Fabricados para alcanzar incluso los puntos más difíciles.

- RESISTENTE
- LIGERO
- ERGONÓMICO
- FÁCIL DE USAR
- RECICLABLE

LA GAMA DE BASTIDORES MÁS COMPLETA DEL MERCADO.

BARRIDO

MINIMIZANDO LA PROPAGACIÓN DE POLVO EN EL AIRE.

El barrido se puede realizar en **SECO** o **HÚMEDO**

01



PARA UN BARRIDO EN SECO

los recambios en algodón o acrílico están disponibles en varios tamaños y se utilizan con bastidores articulados adecuados.

02



PARA UN BARRIDO EN HÚMEDO

el bastidor se utiliza con paños desechables impregnados (con aceites minerales).

TÉCNICA RECOMENDADA:

retroceder hacia la entrada de la estancia realizando un movimiento en "S"

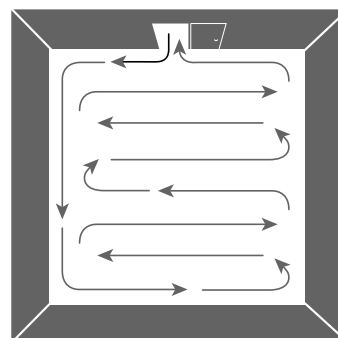

Se recomienda utilizar siempre un paño a la vez, reemplazándolo si es necesario (dependiendo de la cantidad de suciedad, pero sin superar los 40/60 m²) y sin levantar la herramienta durante la operación de barrido.

MOPA TIJERA COMPLETA



CÓDIGO	CM	UDS./CAJA	VERSIÓN	MANGO
SCOP 00058	105	6	ALGODÓN ESTÁNDAR	REFORZADO

Recambios con botones.

SIMPLY/FASTY

ESCOBA, RECOGEDOR CON TAPA BASCULANTE Y MANGO

CÓDIGO
PAT00008.0006

DIMENSIÓN
71 cm

UNIDADES/CAJA
10



COMPONENTES	CÓDIGO	UNIDADES/CAJA
Escoba	SCOP00064	10
Recogedor 71 cm	PAT00002.0006	10

RECAMBIO MOPA ALGODÓN PARA BASTIDOR TIJERA



CÓDIGO	CM	UNIDADES/CAJA
FRAN00042	105	12

COMPONENTES:

MANGO CROMADO PARA BASTIDOR TIJERA

CÓDIGO
MANI00004

● 0009

UNIDADES/CAJA
10

VERSIÓN
ESTÁNDAR



PATINES

CÓDIGO
PMLA95924

CM
105

UNIDADES/CAJA
10



ROTULA

PARA PATINES BASTIDOR TIJERA

CÓDIGO
PMLA00257

UNIDADES/CAJA
10





LAMIRAIL / EVOSLIDE
CON CAUCHO

CÓDIGO
ATPA02096.IP09

DIMENSIÓN
55 cm

UNIDADES/CAJA
10

TIPO DE RECAMBIO:
DESECHABLE

TIPO DE LIMPIEZA:
POLVO

CÓDIGO
ATPA02097.IP09

DIMENSIÓN
90 cm

UNIDADES/CAJA
1

CARACTERÍSTICAS

- **ALTO RENDIMIENTO**
- **CONVENIENTE:** se puede utilizar tanto en superficies horizontales como verticales
- **ERGONÓMICO:** estructura ligera de aluminio
- **INNOVADOR:** gracias a su sistema de deslizamiento y su mecanismo de "apertura y cierre" asegura una perfecta limpieza también en zonas de difícil acceso



FOTO. 1
Bloquear y desbloquear el sistema para posicionar la articulación



FOTO. 2
Moviendo la articulación a derecha o izquierda según necesidad



FOTO. 3
Gracias al reducido espesor (25 mm) es posible limpiar debajo de muebles bajos

LAMIWELL / EVOWELL
CON GOMA



CÓDIGO	CM	UNIDADES/CAJA
ATPA02073.IP09	55	10

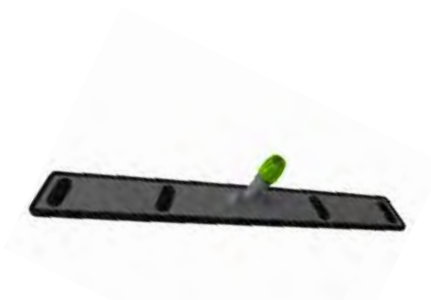

CÓDIGO	CM	UNIDADES/CAJA
ATPA02092.0015	90	1

SOPORTE PARA GASA
CON ESPUMA



CÓDIGO	CM	UNIDADES/CAJA
ATPA02074.0009	40	10
ATPA02215.0009	55	10

DESECHABLES

SUPER STICKY

CÓDIGO
PANN00073

DIMENSIÓN
9 m
(perforado
cada 15 cm)

UNIDADES/CAJA:
1 ud.



ROLLO BAYETA DESECHABLE

CÓDIGO
PANN00124

● IP02 ● IP15

DIMENSIÓN
(perforado
cada 23 cm)

UNIDADES/CAJA:
1 ud.



PAÑO MONOUSO TNT

CÓDIGO
PANN00016

DIMENSIÓN
30x40 cm

UNIDADES/CAJA
25 uds.

60% Viscosa
40% Poliéster



PAÑO MULTIUSO DESECHABLE

CODICE
PANN00135

DIMENSIÓN
30x30 cm

UNIDADES/CAJA
50 uds.

Uso: adecuado para limpiar y desinfectar superficies, incluido el cristal.



PAÑO "DRY WIPE"

CODICE
PANN00127

DIMENSIÓN
13x42 cm

UNIDADES/CAJA
20 uds. (10 packs)

Uso: adecuado para la limpieza de suelos y superficies verticales.



PAÑO "WET WIPE ECO" IMPREGNADO

CODICE
PANN00130

DIMENSIÓN
13x42 cm

UNIDADES/CAJA
20 uds. (10 packs)

Uso: adecuado para la limpieza de suelos y superficies verticales.



PAÑO DESECHABLE "STEAM"

CODICE
PANN00137

DIMENSIÓN
42x12 cm

UNIDADES/CAJA
20 uds.

Utilizable con generadores de vapor.



GASA MICROFIBRA DESECHABLE

CÓDIGO
PANN00129

DIMENSIÓN
42x14 cm

UNIDADES/CAJA
50 uds (12 packs)

Uso: adecuado para quitar el polvo, lavar y retener la suciedad del suelo.



100% Poliéster

ROLLO GASA MOPA TST

CÓDIGO
PANN00122

DIMENSIÓN
45x500 cm

UNIDADES/CAJA
5 uds



PAÑOS IMPREGNADOS

PAÑO IMPREGNADO VISCOSA CALIDAD ESTÁNDAR

CÓDIGO	CM	UNIDADES/CAJA
PANN00033	60x22	50
PANN00005	60x30	50

100% viscosa



PAÑO POLIPROPILENO TEXIS

CÓDIGO	CM	UNIDADES/CAJA
PANN00010	60x22	1000
PANN00011	60x30	800

100% polipropileno



PAÑO IMPREGNADO POLIPROPILENO

CÓDIGO	CM	UNIDADES/CAJA
PANN00003	60x22	1000
PANN00004	60x30	800

100% polipropileno



PAÑO PRE-IMPREGNADO "HAVANA"

CÓDIGO	CM	UNIDADES/CAJA
PANN00067	60x17	100

100% polipropileno



PAÑO IMPREGNADO "MASSLINN" ANTIMICROBIANO

CÓDIGO	CM	UNIDADES/CAJA
PANN80004	61x61	500

Aprox: 88% fibras (Viscosa y Poliéster)
12% ligante con propiedades antimicrobianas



PLUMERO FLEXIBLE "FLEX DUSTY" CON RECAMBIO DE MICROFIBRA

CÓDIGO
SCOV00003

DIMENSIÓN
72 cm

UNIDADES/CAJA
10



- FLEXIBLE**

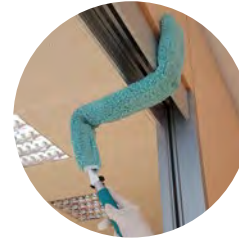
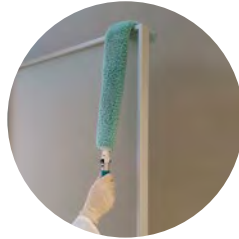

- ADECUADO TAMBIÉN PARA MANGO TELESCÓPICO**

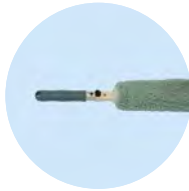

PLUMERO "FLEX DUSTY" SÓLO BASTIDOR

CÓDIGO
LAFN20294

DIMENSIÓN
72 cm

UNIDADES/CAJA
10



RECAMBIO DE MICROFIBRA PARA PLUMERO "FLEX DUSTY"

CÓDIGO
SCOV00004

UNIDADES/CAJA
25



PLUMERO ACRÍLICO MULTIUSO

CÓDIGO
SCOV00001

UNIDADES/CAJA
100



JUNTA GIRATORIA PARA PLUMERO "FLEX DUSTY"

CÓDIGO
RACC00004.0003

UNIDADES/CAJA
10



LAVADO Y DESINFECCIÓN

PARA LAVADOS MANUALES
de suelos y paredes:

01

BASTIDOR DE PLÁSTICO
con mopa plana

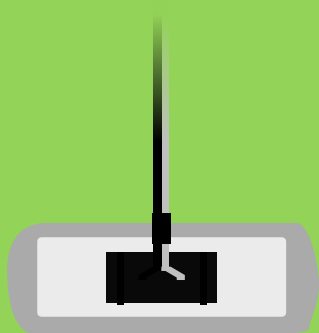

02

BASTIDORES DE ALUMINIO O PLÁSTICO CON CINTA AUTOFIJABLE Y MOPA PLANA

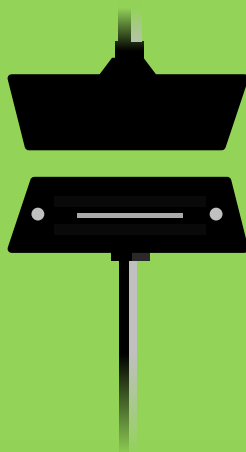

03

SOPORTE DE FREGONA INDUSTRIAL



TÉCNICA RECOMENDADA

retroceder hacia la entrada de la estancia realizando un movimiento en "S".



DURANTE EL LAVADO, LA MOPA PLANA O LA FREGONA INDUSTRIAL SE ENJUAGAN FRECUENTEMENTE (la frecuencia depende de la suciedad y del tipo de suelo) y se utiliza el escurridor.

EN CASO DE DESINFECCIÓN O DE RIESGO DE CONTAMINACIÓN BACTERIANA, LOS RECAMBIOS DE MOPA están equipados con bolsillos o cinta autofijable y deben ser reemplazados para cada estancia o después de haber limpiado un área de unos 20/25 m².

CUANDO SE UTILIZAN DESINFECTANTES, ASEGÚRESE DE QUE EL SUELO SE QUEDE MOJADO UNOS MINUTOS (EN CUALQUIER CASO, SIGA LAS INSTRUCCIONES DE LA ETIQUETA DEL PRODUCTO).



TIPOS DE RECAMBIO:
Mopas con cinta autofijable y desechables

TIPO DE LIMPIEZA:
Lavado y desinfección

CARACTERÍSTICAS

- **LIMPIEZA EN CUALQUIER LUGAR:** llega a las zonas más inalcanzables gracias a su sistema deslizante "apertura\cierre" UNLOCK
- **INNOVADOR:** el bloqueo lateral permite también una cómoda limpieza de superficies verticales
- **ERGONÓMICO:** el bastidor está hecho de aluminio, material extremadamente ligero y por lo tanto particularmente fácil de manejar. Además, la junta deslizante permite limpiar todos aquellos puntos que requieren una tensión física.
- **MÁXIMA HIGIENE Y LIMPIEZA:** las mopas son removibles con el pie



RAIL / SLIDE

CÓDIGO	CM	UNIDADES/CAJA
ATPA02034	40	10
ATPA02037	60	10
ATPA02038	80	10
ATPA02033	100	10

● 0009 ● 0015

CÓDIGO	CM	UNIDADES/CAJA
ATPA00034	40	10
ATPA00037	60	10
ATPA00038	80	10
ATPA00033	100	5

● 0002 ● 0004

Los bastidores con el color antiguo estarán disponibles hasta agotar existencias.

ACCESORIOS:

**ESPUMA NEGRA
PARA BASTIDOR AUTOFIJABLE**



CÓDIGO	CM	UNIDADES/CAJA
SPUG00006	40	10
SPUG00007	60	10
SPUG00008	80	10

BASTIDOR CON CINTA AUTOFIJABLE

CÓDIGO
ATPA00125

● 0015 ● 0002

DIMENSIÓN
40 cm

● 0009 ● 0004

UNIDADES/CAJA
10



TIPO DE RECAMBIO: Mopas con cinta autofijable
PROCESO DE LIMPIEZA: Lavado y Desinfección

ACCESORIOS:

RECAMBIO FIBRA ABRASIVA

PARA BASTIDOR AUTOFIJABLE

CÓDIGO	CM	UNIDADES/CAJA
SPUG00004	40	25
SPUG00005	60	25



TIPO DE RECAMBIO: Mopas con cinta autofijable
PROCESO DE LIMPIEZA: Lavado y Desinfección

SPEEDCLEAN / BOOK

CÓDIGO
ATPA00012

CODICE
ATPA00014

DIMENSIÓN: 40 cm

DIMENSIÓN: 50 cm

UNIDADES/CAJA: 10

UNIDADES/CAJA: 10

● 0015 ● 0002
● 0009 ● 0004

● 0015 ● 0002
● 0009 ● 0004



TIPOS DE RECAMBIO: Mopas con bolsillos, aletas, bolsillos y aletas
TIPO DE LIMPIEZA: Lavado y Desinfección

DUPLEX

CÓDIGO	CM	UNIDADES/CAJA	VERSIÓN
ATPA02090.0009	30	10	
ATPA02089.0009	30	10	CON SISTEMA DE BLOQUEO
ATPA02080.0009	40	10	
ATPA02084.0009	40	10	CON SISTEMA DE BLOQUEO



CARACTERÍSTICAS

- PRÁCTICO Y EFICAZ:**
 innovador mecanismo con muelles de acero inoxidable que permiten un uso rápido del bastidor mediante una simple presión en el suelo
- LIMPIEZA DE ALTO RENDIMIENTO**
 en todo tipo de superficies



OLYMPIC/ONE

CÓDIGO
ATPA00066

- 0615 ● 0602
- 0609 ● 0604

DIMENSIÓN
40 cm

UNIDADES/CAJA
10



CARACTERÍSTICAS

- **HIGENICO:** El sistema de doble apertura evita al operario tocar la mopa sucia después de su uso.
- **CINCO BASTIDORES EN UNO:** Se puede utilizar con las aletas clásicas, aletas con 2 anillos, aletas con 3 anillos, bolsillos y aletas, cinta autofijable y desechables.
- **INNOVADOR:** la palanca de bloqueo permite también la fácil limpieza de superficies verticales.

OLYMPIC/ONE PREMIUM

CÓDIGO
ATPA00146

- 1315 ● 1302
- 0609 ● 1304

DIMENSIÓN
40 cm

UNIDADES/CAJA
10



TIPO DE LIMPIEZA:
Lavado y Desinfección



- **MULTIFUNCIONAL:** limpieza de paredes, suelos, escaleras, polvo, etc...
- **100% RECICLABLE**
- **DURADERO:** materiales resistentes
- **AÚN MÁS FUERTE EN LA VERSIÓN PREMIUM** para garantizar una resistencia extra y una vida útil más larga
- **EXCELENTES RESULTADO EN COMBINACIÓN CON LAS MOPAS CON ALETAS "SPECIAL"**

TIPOS DE RECAMBIOS:



AUTOMATIK/NO TOUCH

CÓDIGO	CM	UNIDADES/CAJA
ATPA00063	42 x 9	40

- 0506 ● 0206 ● 0906 ● 0406



TIPOS DE RECAMBIO: Mopas con bolsillos, Mopas con aletas
TIPO DE LIMPIEZA: Lavado y Desinfección

NEW SANI / NO TOUCH

CÓDIGO	CM	UNIDADES/CAJA
ATPA00064	40 x 11	20

- 1506 ● 0206 ● 0906 ● 0406



TIPOS DE RECAMBIO: Mopas con bolsillos, Mopas con aletas
TIPO DE LIMPIEZA: Lavado y Desinfección

NUEVO

SAFE T

El bastidor SAFE T es el sistema de limpieza innovador, práctico, higiénico y rápido apto para el uso de mopas con bolsillos. Gracias al nuevo sistema de liberación "sin contacto" el operario nunca entra en contacto con la mopa usada y la libera directamente en el contenedor de residuos accionando el mango de plástico especial.

PATENTE
PENDIENTE

BASTIDOR HIGIÉNICO "SAFE T" PARA MOPAS HÚMEDAS

CÓDIGO	CM	UNIDADES CAJA
ATPA00214.0027	40	10

El CÓDIGO ATPA00214 sólo incluye el bastidor. Los mangos se venden por separado.

MANGO DE ALUMINIO

CÓDIGO	DIMENSIÓN	UNIDADES CAJA
MANI00079	2,1 x 100 cm	10

● 0009 ● 0015

MANGO EXTENSIBLE DE ALUMINIO

CÓDIGO	DIMENSIÓN	UNIDADES CAJA
MANI00033	2 x 70 cm	20

● 0009 ● 0015

DISPONIBLE A PARTIR DE: JUNIO 2021



CARACTERÍSTICAS

- **SIN CONTACTO:** sin contacto con la mopa usada
- **HIGIÉNICO:** sin riesgo de contaminación bacteriana
- **ERGONÓMICO:** el operario no se tiene que agachar para colocar el recambio de mopa limpio ni para recoger la mopa usada, manteniendo siempre una postura correcta
- **INSTANTÁNEO:** el sistema de liberación "sin contacto" de la mopa usada es muy rápido
- **COMPACTO:** gracias el mango telescópico se puede transportar en espacios pequeños, además de ahorrar espacio de embalaje.
- **ECOLÓGICO:** todos los materiales con los que está fabricados son reciclables.

El código ATPA00214 incluye solo el bastidor. Los mangos se venden por separado.

¿QUÉ ES LA MICROFIBRA?

La microfibrilla es una fibra sintética muy fina y fuerte, generalmente compuesta de dos polímeros - poliéster y poliamida - unidos en un solo hilo.

El poliéster tiene un efecto electrostático que capta y retiene el polvo. La poliamida tiene una potencia de absorción que, combinada con el agua, facilita y permite la eliminación de la suciedad y el desengrasado de cualquier tipo de superficie, sin dejar marcas o manchas.

La innovación de este hilo está en el hecho de que es extremadamente fino. Esta característica permite que las **FIBRAS PENETREN EN LAS MÁS PEQUEÑAS DE LAS GRIETAS**, dando como resultado una **ACCIÓN EN PROFUNDIDAD** y eliminando partículas aún más pequeñas de suciedad, polvo, polen y bacterias.

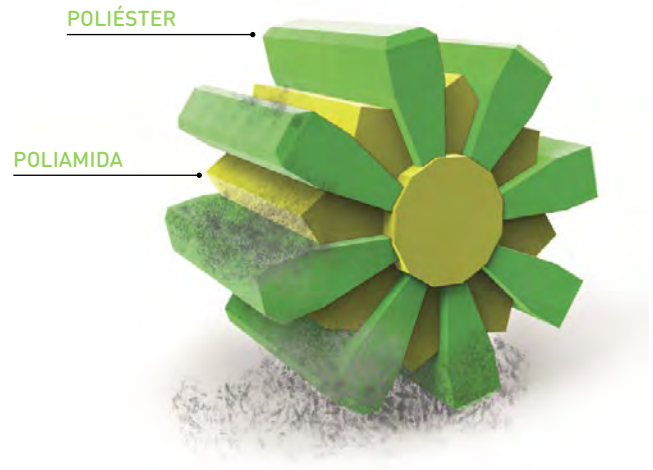

GROSOR

La microfibrilla es dos veces más fina que la seda, tres veces más fina que el algodón con una densidad igual o menos de 1 decitex*.

Debido a su delgadez **LA MICROFIBRA ENTRA PROFUNDAMENTE EN LOS ESPACIOS DE LAS SUPERFICIES MÁS IRREGULARES**, Capaz de eliminar incluso las partículas más pequeñas de suciedad y polvo.

* 1 Decitex (dtex) corresponde a 10 km de fibra en 1 gr, e indica cuántos metros de una determinada fibra están contenidos en un solo gramo.

GROSOR DE LAS FIBRAS

- MONOFILAMENTO POLYPRO (46 dtex) Ø 80 µm
- PELO HUMANO (51 dtex) Ø 70 µm
- MONOFILAMENTO DE POLIÉSTER (44 dtex) Ø 64 µm
- LANA (26 dtex) Ø 50 µm
- POLIÉSTER CLÁSICO (4 dtex) Ø 19 µm
- ALGODÓN (3,2 dtex) Ø 16,5 µm
- SEDA (1,17 dtex) Ø 12,9 µm
- MICROFIBRA DE POLIÉSTER (0,78 dtex) Ø 8,5 µm
- MICROFIBRA DE POLIÉSTER (0,56 dtex) Ø 7,2 µm
- MICROFIBRA 80/20 (0,20 dtex) Ø 4,4 µm
- MICROFIBRA 70/30 (0,15 dtex) Ø 3,8 µm
- TELARAÑA (0,14 dtex) Ø 3,6 µm

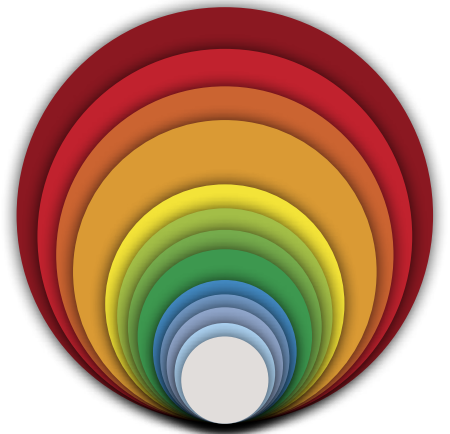

Si se compara con las fibras clásicas, la microfibrilla tiene una mayor **CAPACIDAD MECÁNICA** de eliminación de suciedad: **SU ALTA DENSIDAD PERMITE ELIMINAR CUALQUIER TIPO DE SUCIEDAD.**

DENSIDAD

A MAYOR DENSIDAD, MAYOR CAPACIDAD ABSORBENTE.

El número de fibras por centímetro cuadrado denota una excelente limpieza con microfibrillas. De 100.000 a 250.000 fibras, este alto número de fibras refleja alta calidad y altas prestaciones.

El tejido de la microfibrilla crea una red de espacio libre, **UNA AMPLIA RED**, cuya densidad le permite absorber la suciedad superficial más rápido.

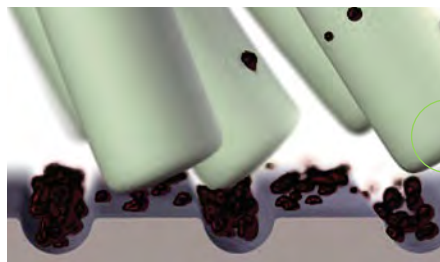

Fibra Clásica

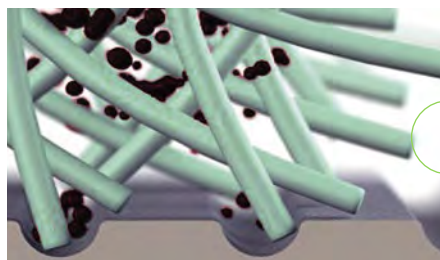

Microfibrilla

VENTAJAS



LIMPIEZA

Alta capacidad de limpieza, altamente eficaz en suciedad micro, **incluso sin detergentes.**



AHORRO

Permite **ahorrar tiempo y trabajo** ((mínimo el 30%). **Buena relación calidad/precio**



USO

Puede ser utilizada en todas las superficies **incluso las más delicadas.**



DURADERA

La microfibra se puede **utilizar muchas veces** con un simple lavado (manual o en lavadora) manteniendo sus características inalteradas.



RESULTADO

Seca rápidamente y es **muy absorbente.**



ECOLÓGICA

Permite ahorrar en agua y producto químico, **reduciendo el impacto ambiental.**

INSTRUCCIONES DE LAVADO

01 LAVAR A ALTAS TEMPERATURAS

(200 ° F / 95 ° C si necesario).

02 LAVAR CON OTROS PRODUCTOS DE MICROFIBRA

Para obtener los mejores resultados, manténgalos separados de otros textiles.

03 NO UTILICE LEJÍA

Podría acortar la vida de las fibras.

04 NO UTILICE SUAVIZANTE

Podría quitarle calidad a la microfibra. Si, por error, se usa suavizante, lavar de nuevo con agua solamente.

05 NO UTILICE CLORO

06 UTILICE LA SECADORA SOLO SI ES NECESARIO

Aunque se aconseja un secado natural.

07 IMPACTO AMBIENTAL "CONTROLADO"

También disponible microfibra procedente de PET posconsumo reciclaje (Re-Mop).



TEMPERATURA MÁXIMA DE LAVADO 90° C



NO USAR LEJÍA



NO USAR SECADORA



PATENTE IPC

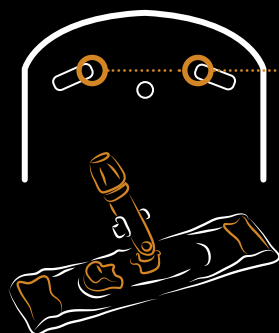

Aletas con 2 AGUJEROS

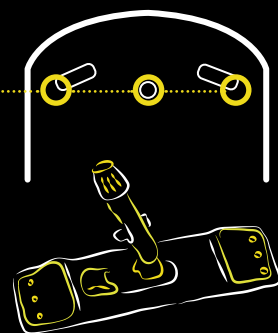

Aletas con 3 AGUJEROS

COMPATIBILIDAD MÁXIMA

ALETAS "SPECIAL"



SPEEDCLEAN / BOOK

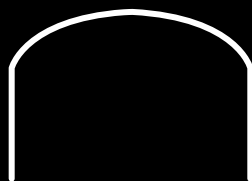

Aleta
SIN AGUJEROS



OLYMPIC / ONE

Innovaciones

01



ALETA "SPECIAL"

Detalles

02

- **NUEVAS ALETAS "SPECIAL":** las ventajas de 3 diferentes aletas en una sola.
- **COMPATIBILIDAD EXTREMA**
- **UNA SOLUCIÓN ÚNICA EN EL MERCADO**
(Patentado por IPC)
- **COMPATIBLE PARA CADA BASTIDOR** que requiera aletas sin agujeros o con 2 o 3 agujeros.

Microfibras

03

- SNOW
- HYGIENE
- SPOT
- PREMIUM HYGIENE
- LOOP
- MICROFIBRA AZUL

NUEVO

LOOP ECL

EcolabelUE es el sello de calidad ecológico de la Unión Europea que, basado en un sistema de criterios científicos selectivos, certifica el bajo impacto ambiental del producto a lo largo de todo su ciclo de vida.

AL ELEGIR ECOLABEL ESTÁ AYUDANDO A MINIMIZAR EL USO DE SUSTANCIAS PERJUDICIALES.



LOOP ECL



100% Poliéster

La microfibra blanca en bucle permite capturar y retener más suciedad, evitando así la dispersión de partículas. La capilaridad y densidad de las fibras dan al producto una alta absorbencia. Se puede utilizar en todas las superficies, mojadas y húmedas. Se recomienda para lavado y desinfección y con sistemas de pre impregnación. Bastidor con cinta autofijable disponible en seis colores diferentes para diferenciar las áreas de uso.

SUPERFICIES

Tachonado	Linóleo
Cemento	Mármol
Terracota	Baldosas
Caucho	Azulejos
Granito	Piedra
Porcelana	Pvc



ÁREAS DE EMPLEO



CARACTERÍSTICAS



NIVEL SUCIEDAD

CÓDIGO	DIMENSIÓN	UNIDADES	BASTIDOR
FRAN02000 - ● FRAN02001 - ● FRAN02002 ● FRAN02003 - ● FRAN02004 - ● FRAN02005	40 x 11 cm	100	RS/AV,DUP
● FRAN02010 - ● FRAN02011 - ● FRAN02012 ● FRAN02013 - ● FRAN02014 - ● FRAN02015	45 x 11 cm	100	RS/AV,DUP
● FRAN02020 - ● FRAN02021 - ● FRAN02022 ● FRAN02023 - ● FRAN02024 - ● FRAN02025	60 x 11 cm	50	RS
● FRAN02030 - ● FRAN02031 - ● FRAN02032 ● FRAN02033 - ● FRAN02034 - ● FRAN02035	80 x 11 cm	50	RS
● FRAN02040 - ● FRAN02041 - ● FRAN02042 ● FRAN02043 - ● FRAN02044 - ● FRAN02045	100 x 11 cm	50	RS

RECOMMENDED FRAMES



RAIL / SLIDE



ALUVEL



DUPLEX



OLYMPIC



CURVY

MOPA MICROFIBRA AZUL

CON BOLSILLOS Y ALETAS



ÁREAS DE EMPLEO



CARACTERÍSTICAS



NIVEL SUCIEDAD

SUPERFICIES

Gres
Terrazo

CÓDIGO	CM	UNIDADES/CAJA
FRAN01379	40	50

MOPA MICROFIBRA AZUL

CON CINTA AUTOFIJABLE



ÁREAS DE EMPLEO



CARACTERÍSTICAS



NIVEL SUCIEDAD

SUPERFICIES

Gres
Terrazo

CÓDIGO	CM	UNIDADES/CAJA
FRAN01794	40	50

SNOW



100% Poliéster



ÁREAS DE EMPLEO



CARACTERÍSTICAS



NIVEL SUCIEDAD

SUPERFICIES

Terracota
Granito
Linóleo
Mármol
Madera natural
Madera tratada
Pvc
Resina
Arenisca
Acero
Baldosas

CÓDIGO	DIGIT COLOR ALETA	CM	UNIDADES/CAJA	VERSIÓN	COMPATIBLE CON
					BASTIDOR
FRAN01361	● 0005	42 x 11	50	BOLSILLOS Y ALETA	AUTOMATIK / NO TOUCH
FRAN01362	● 0005	40 x 13	50	BOLSILLOS Y ALETA	AUTOMATIK / NO TOUCH
FRAN01202	○ 0001	40 x 13	50	BOLSILLOS Y ALETA "SPECIAL"	OLYMPIC / ONE / SPEEDCLEAN / BOOK
FRAN01204	○ 0001	50 x 17	50	BOLSILLOS Y ALETA "SPECIAL"	SPEEDCLEAN / BOOK
FRAN01205	○ 0001	40 x 13	50	BOLSILLOS Y ALETA "SPECIAL"	OLYMPIC / ONE / SPEEDCLEAN / BOOK
FRAN01207	○ 0001	50 x 17	50	BOLSILLOS Y ALETA "SPECIAL"	SPEEDCLEAN / BOOK
FRAN01208	○ 0001	40 x 13	50	BOLSILLOS Y ALETA "SPECIAL" DELUXE	OLYMPIC / ONE / SPEEDCLEAN / BOOK
FRAN01210	○ 0001	50 x 17	50	BOLSILLOS Y ALETA "SPECIAL" DELUXE	SPEEDCLEAN / BOOK
FRAN00974		40 x 11	50	CINTA AUTOFIJABLE	RAIL / SLIDE / DUPLEX / ALUVEL

HYGIENE

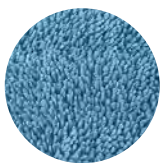

100% Poliéster



ÁREAS DE EMPLEO



CARACTERÍSTICAS

El recambio de microfibra azul de rizo, con bolsillos y aletas tiene una alta capacidad de extracción en suelos porosos y con grietas. Es resistente a la lejía y a los detergentes agresivos. Especialmente adecuado para el lavado y la desinfección en ambientes con riesgo medio-alto de contaminación.



NIVEL SUCIEDAD

SUPERFICIES

Terracota	Pvc
Granito	Resina
Linóleo	Arenisca
Mármol	Acero
Madera natural	Baldosas
Madera precabada	

CÓDIGO	DIGIT	CM	UNIDADES/CAJA	VERSIÓN	COMPATIBLE CON
					BASTIDOR
FRAN01363	● 0005	42 x 11	50	BOLSILLOS Y ALETA	AUTOMATIK / NO TOUCH
FRAN01364		40 x 13	50		
FRAN01211	○ 0001	40 x 13	50	BOLSILLOS Y ALETA "SPECIAL"	OLYMPIC / ONE / SPEEDCLEAN / BOOK SPEEDCLEAN / BOOK
FRAN01213		50 x 17	50		
FRAN01217	○ 0001	40 x 13	50	BOLSILLOS Y ALETA "SPECIAL" DELUXE	OLYMPIC / ONE / SPEEDCLEAN / BOOK SPEEDCLEAN / BOOK
FRAN01219		50 x 17	50		
FRAN00981		40 x 11	50	CINTA AUTOFIJABLE	RAIL / SLIDE / DUPLEX / ALUVEL

SPOT



85% Poliéster
15% Poliamida



ÁREAS DE EMPLEO



CARACTERÍSTICAS



NIVEL SUCIEDAD

SUPERFICIES

Tachonado	Acero
Terracota	Piedra
Goma	Baldosas

CÓDIGO	DIGIT	CM	UNIDADES/CAJA	VERSIÓN	COMPATIBLE CON
					FRAME
FRAN01365	● 0005	42 x 11	50	BOLSILLOS Y ALETA	AUTOMATIK / NO TOUCH
FRAN01366		40 x 13	50		AUTOMATIK / NO TOUCH
FRAN01220	○ 0001	40 x 13	50	BOLSILLOS Y ALETA "SPECIAL"	OLYMPIC / ONE / SPEEDCLEAN / BOOK SPEEDCLEAN / BOOK
FRAN01222		50 x 17	50		
FRAN01223	○ 0001	40 x 13	50	SÓLO ALETAS "SPECIAL"	OLYMPIC / ONE / SPEEDCLEAN / BOOK SPEEDCLEAN / BOOK
FRAN01225		50 x 17	50		
FRAN01226	○ 0001	40 x 13	50	BOLSILLOS Y ALETA "SPECIAL" DELUXE	OLYMPIC / ONE / SPEEDCLEAN / BOOK SPEEDCLEAN / BOOK
FRAN01228		50 x 17	50		
FRAN00982		40 x 11	50	CINTA AUTOFIJABLE	RAIL / SLIDE / DUPLEX / ALUVEL

GREY

RECAMBIO



ÁREAS DE EMPLEO



CARACTERÍSTICAS

- Soporte textil: Poliéster
- Bolsillos: Poliéster
- Aletas: Polipropileno
- Hilo en bucle: Poliéster, algodón, microfibra.

CÓDIGO	DIGIT	CM	UNIDADES/CAJA	VERSIÓN	COMPATIBLE CON
					BASTIDOR
FRAN00515		40 x 13	50		SANI SIMPLE
FRAN01319		50 x 17	50	BOLSILLOS	
FRAN01322	0001	40 x 13	50	BOLSILOS Y ALETAS "SPECIAL"	OLYMPIC / ONE / SPEEDCLEAN / BOOK
FRAN01324		50 x 17	50		SPEEDCLEAN / BOOK
FRAN01325	0001	40 x 13	50	SÓLO ALETAS "SPECIAL"	OLYMPIC / ONE / SPEEDCLEAN / BOOK
FRAN01327		50 x 17	50		SPEEDCLEAN / BOOK
FRAN00519		40 x 11	50		RAIL / SLIDE / DUPLEX / ALUVEL
FRAN00522		60 x 11	50	CINTA AUTOFIJABLE	RAIL / SLIDE
FRAN00524		80 x 11	50		RAIL / SLIDE
FRAN00518		100 x 11	50		RAIL / SLIDE

FREGONA INDUSTRIAL ALGODÓN CRUDO



CÓDIGO	DIMENSIÓN	UNIDADES
MOPP00265.0001	300 g	18
MOPP00011.0001	350 g	16
MOPP00015.0001	400 g	14
MOPP00018.0001	450 g	12

PINZA PLÁSTICO PARA FREGONA



CÓDIGO
MPVR94539

- 0015
- 0006
- 0009
- 0004
- 0002

PACK
200

SACO PARA LAVADO DE FREGONAS 70 LT



CÓDIGO
SACC00001

- 0001

CÓDIGO
SACC00009

- 1501
- 0201
- 0301
- 0401

FREGONA ECO NONWOVEN TIRAS ROSCA ITALIANA



CÓDIGO	DIMENSIÓN	MODELO	UNIDADES
MOPP00388	120 g	R-170	24

FREGONA TIRAS DE MICROFIBRA AZUL



CÓDIGO	DIMENSIÓN	MODELO	UNIDADES
MOPP00283	160 g	-	24

FREGONA HILO MICROFIBRA BICOLOR BLANCO / AZUL



CÓDIGO	DIMENSIÓN	MODELO	UNIDADES
MOPP00267	160 g	-	24

FREGONA PROFESIONAL SPUNLACE DOBLADO ROSCA ITALIANA



CÓDIGO	DIMENSIÓN	MODELO	UNIDADES
MOPP00412	160 g	MICRO	24
MOPP00284.0002	180 g	MICRO EXTRA	24

CUBO FREGONA ELLISSE CON ESCURRIDOR

- **PORTÁTIL Y LIGERO:**
con mango extrafuerte
- **FÁCIL:** con escurridor integrado

CUBO FREGONA ELLISSE 12 LITROS

CÓDIGO
SECC00017

● 0015 ● 0002
● 0009 ● 0004

UNIDADES/CAJA
10



CUBO FREGONA ELLISSE BLACK IS GREEN™ 12 LITROS

CÓDIGO
SECC00017.0099

UNIDADES/CAJA
10



CUBO DOBLESENO ELLISSE 2X15 LITROS

CÓDIGO
SECC00020

● 0015 ● 0002
● 0009 ● 0004

UNIDADES/CAJA
10



CUBO DOBLESENO ELLISSE 2X15 LITROS BLACK IS GREEN™

CÓDIGO
SECC00020.0099

UNIDADES/CAJA
10



ESCURRIDOR PARA CUBOS FREGONA ELLISSE

CÓDIGO
STR100002

● 0015 ● 0002
● 0009 ● 0004



ESCURRIDOR PARA CUBOS FREGONA ELLISSE

CÓDIGO
STR100002.0099



CUBO ECO 15 LITROS AZUL

CÓDIGO
SECC00146

UNIDADES/CAJA
10



CUBO ECO 15 LITROS ROJO

CÓDIGO
SECC00147

UNIDADES/CAJA
10



TRIGGY vs TRIGGY SEPARABLE

TRIGGY

CÓDIGO
ATPA00111

● 0015 ● 0002
● 0009 ● 0004

DIMENSIÓN
44x12x150 cm

UNIDADES
1



TRIGGY SEPARABLE

CÓDIGO
ATPA00147

● 0015 ● 0002
● 0009 ● 0004

DIMENSIÓN
44x12x150 cm

UNIDADES
1



CARACTERÍSTICAS

- **SISTEMA DE LIMPIEZA PROFESIONAL**
listo para usar
- **FÁCIL Y PRÁCTICO:** ideal para oficinas, sector sanitario (quirófanos), hoteles, restaurantes, autobuses y trenes
- **DISPENSA LA SOLUCIÓN DIRECTAMENTE EN EL SUELO**
a través de su pulsador
- **LARGO USO** Depósito de solución recargable de 1 litro con tapa blanda
- **MANGO ERGONÓMICO** que acelera las operaciones y reduce los esfuerzos
- **BASTIDOR INTERCAMBIABLE**

CARACTERÍSTICAS

- **RELLENO RÁPIDO:** del depósito extraíble de 500 ml
- **MANGO ERGONÓMICO**
- **ECOLÓGICO:** permite utilizar únicamente la solución de limpieza necesaria
- **BASTIDOR INTERCAMBIABLE**
- **PRÁCTICO Y ECONÓMICO**

ACCESORIOS:

DEPÓSITO

PARA TRIGGY SEPARABLE

CÓDIGO
PMVR06334.0001

CAPACIDAD
500 ml

UNIDADES
1



NUEVO

CURVY

limpiar sin esfuerzo

CURVY

Curvy es el innovador sistema que hace la limpieza más rápida, ergonómica y más eficiente.

La rapidez, ergonomía, ligereza y robustez que caracterizan a Curvy, lo convierten en una herramienta esencial para cada operario.

Ergonómico

Con el movimiento intuitivo y natural en **forma de S** de Curvy, la rotación de la muñeca y del brazo ya no es necesaria y esto reduce drásticamente la tensión sobre hombros, brazos y muñecas presente en los sistemas tradicionales, limitando las **Lesiones por Movimientos Repetitivos (R.S.I.)**.

Curvy asegura que el operario adopte una postura correcta y contribuye a su bienestar.

Disponible en dos modelos:

- 01. Mango telescópico
- 02. Mango de 3 piezas

CÓDIGO	DIMENSIÓN	TIPO MANGO
KTRI06019	40 CM	3 piezas
KTRI06020	60 CM	3 piezas
KTRI06021	40 CM	Telescópico
KTRI06022	60 CM	Telescópico

01. MANGO TELESCÓPICO

02. MANGO DE 3 PIEZAS



MANGO DE ALUMINIO CON AGUJERO

CÓDIGO
MANI00029

- 0015 ● 0002
- 0009 ● 0004

DIMENSIÓN
mm Ø23 x 145 cm

UNIDADES
60



MANGO ALUMINIO SEMIFORRADO ROSCA ITALIANA

● CÓDIGO
PRTE00042

● CÓDIGO
PRTE00043

● CÓDIGO
PRTE00039

● CÓDIGO
PRTE00040

DIMENSIÓN
mm Ø22 x 140 cm

UNIDADES
12



MANGO FIBRA DE VIDRIO

CÓDIGO
MANI00035

- 0015

DIMENSIÓN
mm Ø23,5 x 145 cm

UNIDADES
60



MANGO ALUMINIO TELESCÓPICO CON AGUJERO

CÓDIGO
MANI00032

- 0005
- 0009
- 0002
- 0004

DIMENSIÓN
2 x 100 cm

UNIDADES
20



MANGO ALUMINIO ANODIZADO ROSCA ITALIANA Y TALADRO

CÓDIGO
PRTE00044

DIMENSIÓN
mm Ø22 x 155 cm

UNIDADES
12



HARAGÁN DE POLIPROPILENO
BLACK IS GREEN™



CÓDIGO	COLOR	CM	UNIDADES
ATPA00023	● 9999	45	10
ATPA00024	● 9999	55	10
ATPA00025	● 9999	75	10



Recomendado para cualquier aplicación

HARAGAN POLIPROPILENO
CON GOMA NEGRA



CÓDIGO	COLOR	CM	UNIDADES
ATPA00023	● 1515	45	10
ATPA00024	● 1515	55	10
ATPA00025	● 1515	75	10



Recomendado para cualquier aplicación

HARAGAN METAL
CON GOMA NEGRA



CÓDIGO	CM	UNIDADES
ATPA00020	45	10
ATPA00021	55	10
ATPA00022	75	10



Apto para aplicaciones industriales

HARAGAN DE NYLON
(CON GOMA NEGRA)



CÓDIGO	COLOR	CM	UNIDADES
ATPA00101	● 1506 ● 0206	35	10
ATPA00098	● 1506 ● 0206	45	10
ATPA00099	● 1506 ● 0206	55	10
ATPA00100	● 1506 ● 0206	75	10



Recomendado para cualquier aplicación

HARAGAN DE NYLON
(CON GOMA BLANCA)



CÓDIGO	COLOR	CM	UNIDADES
ATPA00043	○ 0101	45	10
ATPA00044	○ 0101	55	10
ATPA00045	○ 0101	75	10



Apto para el sector alimentario

HARAGAN DE NYLON
(CON GOMA ROJA)



CÓDIGO	COLOR	CM	UNIDADES
ATPA00039	● 0206	45	10
ATPA00040	● 0206	55	10
ATPA00041	● 0206	75	10



Adecuado para aceites y sustancias aceitosas

HARAGÁN TELESCÓPICO MUSTIK
CON MANGO TELESCÓPICO

CÓDIGO
ATPA00178.IP06

DIMENSIÓN
35 cm

UNIDADES
1



SOPORTE GIRATORIO

PARA PADS ABRASIVOS Y PADS LIMPIACRISTALES

CÓDIGO
ATPA00076

● 0015

DIMENSIÓN
23 cm

UNIDADES/CAJA
10



SOPORTE MANUAL FIJO

PARA PADS ABRASIVOS Y PADS LIMPIACRISTALES

CÓDIGO
ATPA00078

● 0015

DIMENSIÓN
23,5 cm

UNIDADES/CAJA
10



PAD ABRASIVO

CÓDIGO
SPUG00022

○ 0001

DIMENSIÓN
25 cm

UNIDADES/CAJA
10

CÓDIGO
SPUG00001

● 0013

● 0003

● 0029



PAD MOP IPC MELAMINA

CÓDIGO BLANDO
SPPV02646

○ 0001

DIMENSIÓN
25x12 cm

UNIDADES/CAJA
10

CÓDIGO MEDIO
SUPERFICIES RUGOSAS
SPPV02647



PAD GLASS

CÓDIGO
FRAN01001

DIMENSIÓN
24 cm

UNIDADES/CAJA
50

SUPERFICIES

- Cristal
- Espejo



PAD SNOW

CÓDIGO
TESS00276

DIMENSIÓN
24 cm

UNIDADES/CAJA
50

SUPERFICIES

- Mármol
- Melaminas y laminados



PAD SPOT

CÓDIGO
TESS00290

DIMENSIÓN
24 cm

UNIDADES/CAJA
50

SUPERFICIES

- Azulejos
- Madera
- Cerámica
- Mosaico



PAD ZEBRY

CÓDIGO
TESS00316

DIMENSIÓN
24 cm

UNIDADES/CAJA
50

SUPERFICIES

- Multiuso
- Aluminio
- Acero
- Mármol
- Mosaico



SHINE

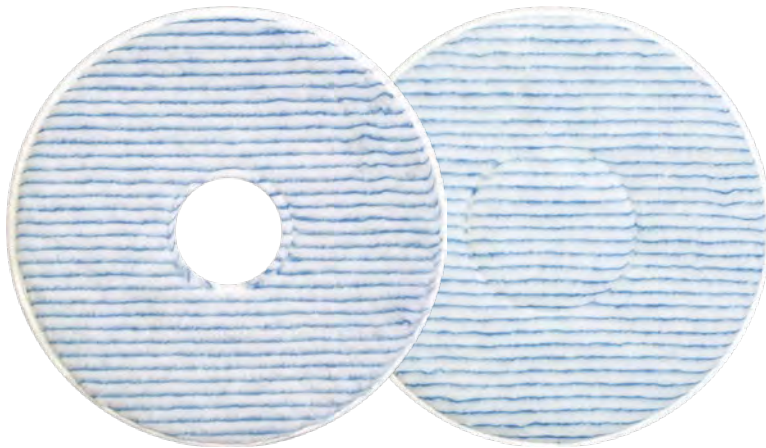

66% Poliéster, 34% Poliamida

Gracias a sus fibras especialmente adecuadas para el pulido, este pad redondo de microfibra suave de alta calidad está indicado para la limpieza y el mantenimiento de todos los suelos delicados y encerados.

SUPERFICIES

Terracota
Granito
Linóleo
Mármol
Madera natural
Madera tratada

PVC
Resina
Terrazo
Acero
Baldosas

INSTRUCCIONES DE LAVADO



PROGRAMA DE LAVADO:
Pads 40° C Estándar



TEMPERATURA DE LAVADO:
40°C



CICLOS DE LAVADO:
500



GIROS CENTRÍFUGADO:
Máximo 1100 giros/min.



CONSEJOS DE LAVADO:
No utilizar suavizantes,
lejía ni cloro



SECADO:
Secado normal (máximo 50° C).
No secar en secadora

CÓDIGO	CM	UNIDADES
SIN AGUJERO		
MOPP00246	Ø 33 cm / 13"	10
MOPP00202	Ø 43 cm / 17"	10
MOPP00206	Ø 51 cm / 20"	10
CON AGUJERO CENTRAL		
MOPP00200	Ø 33 cm / 13"	10
MOPP00203	Ø 43 cm / 17"	10
MOPP00207	Ø 51 cm / 20"	10

TREE

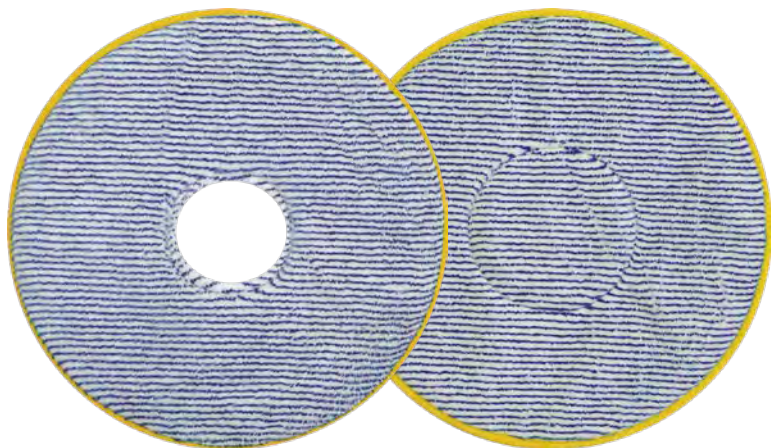

80% Poliamida, 20% Acetato

Este pad redondo de microfibra blanco-azul de pelo corto es la solución ideal para la limpieza diaria de superficies cuando no se requiere un tratamiento específico. Está especialmente indicado para superficies microporosas.

SUPERFICIES

Terracota
Granito
Linóleo
Mármol

Pvc
Resina
Arenisca
Azulejos

INSTRUCCIONES DE LAVADO



PROGRAMA DE LAVADO:
Pads 60° C Estándar



TEMPERATURA DE LAVADO:
60°C



CICLOS DE LAVADO:
300



GIROS CENTRÍFUGA:
Máximo 1100 giros/min.



CONSEJOS DE LAVADO:
No utilizar suavizantes,
lejía ni cloro



SECADO:
Secado normal (máximo 50° C).
No secar en secadora

CÓDIGO	CM	UNIDADES
SIN AGUJERO		
MOPP00302	Ø 33 cm / 13"	10
MOPP00303	Ø 43 cm / 17"	10
MOPP00221	Ø 51 cm / 20"	10
CON AGUJERO CENTRAL		
MOPP00213	Ø 33 cm / 13"	10
MOPP00217	Ø 43 cm / 17"	10
MOPP00222	Ø 51 cm / 20"	10

BEE



55% Poliamida, 45% Poliéster

Bee es un pad redondo de microfibra de pelo largo, con inserciones abrasivas de varias durezas. Está indicado para la eliminación de la suciedad más persistente, atrapada en el interior de la microfibra blanca y suave con excelentes resultados de limpieza.

SUPERFICIES

Granito
Mármol
Resina

Arenisca
Terracota
Azulejos

INSTRUCCIONES DE LAVADO



PROGRAMA DE LAVADO:
Pads 60° C Estándar



TEMPERATURA DE LAVADO:
60°C



CICLOS DE LAVADO:
300



GIROS CENTRÍFUGA:
Máximo 1100 giros/min.



CONSEJOS DE LAVADO:
No utilizar suavizantes,
lejía ni cloro



SECADO:
Secado normal (máximo 50° C).
No secar en secadora

CÓDIGO	CM	UNIDADES
SIN AGUJERO		
MOPP00188	Ø 33 cm / 13"	10
MOPP00191	Ø 43 cm / 17"	10
MOPP00195	Ø 51 cm / 20"	10
CON AGUJERO CENTRAL		
MOPP00189	Ø 33 cm / 13"	10
MOPP00192	Ø 43 cm / 17"	10
MOPP00196	Ø 51 cm / 20"	10



PAD ALGODÓN-POLIÉSTER

CÓDIGO	CM	UNIDADES
MOPP00069.0001	Ø 43 cm / 17"	10
CON PUNTAS EN BUCLE		
MOPP00070.0001	Ø 43 cm / 17"	10

BAYETAS Y ABRASIVOS

La “línea de bayetas y abrasivos” consiste en una amplia gama de productos de alta calidad y profesionalidad dirigidos a satisfacer las necesidades de muchos y diferentes perfiles de cliente.

BAYETAS

VENTAJAS

- ESTAS BAYETAS SON **IDEALES PARA CADA TIPO DE SUPERFICIES, INCLUYENDO ESPEJOS Y SUPERFICIES RUGOSAS.**

GAMA

La gama de productos se divide en 5 categorías:

- **MICROFIBRA**
- **MULTIUSO**
- **CRISTALES**
- **SUELO**
- **ABRASIVOS**

MODO DE EMPLEO

FASE 1

Elegir el color de la tela según la operación de limpieza y el área que se necesita limpiar.

Doblar la tela en 4 partes obteniendo 8 superficies húmedas logrando el máximo provecho.

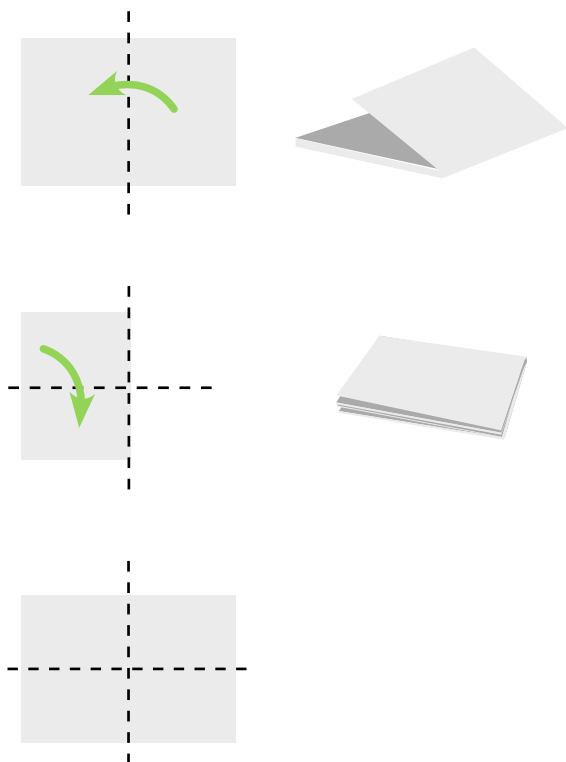

FASE 2

Pulverizar la solución sobre la tela, humedeciendo toda la superficie del paño, ambos lados.

ES PREFERIBLE pulverizar la solución directamente sobre el paño y no sobre la superficie (a menos que haya manchas especiales)

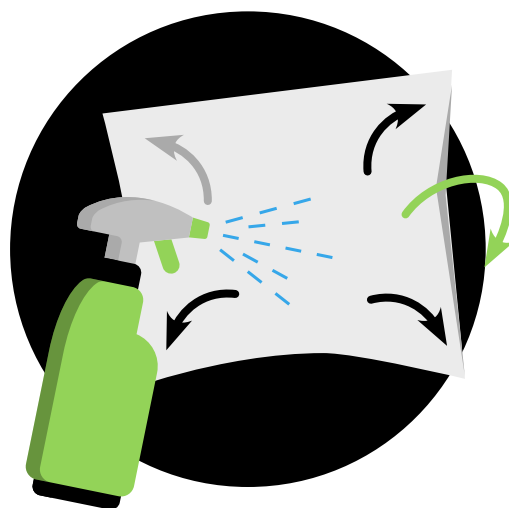

Terminada la operación de limpieza, lavar el paño y ponerlo a secar.

LOS PAÑOS DE MICROFIBRA DEBEN SER LAVADOS EN LAVADORA A ALTAS TEMPERATURAS Y CON EL DETERGENTE APROPIADO ¡NO USAR SUAVIZANTES!

PAÑO TST DE MICROFIBRA

● CÓDIGO
PANN00078

● CÓDIGO
PANN00079

● CÓDIGO
PANN00080

● CÓDIGO
PANN00081



DIMENSIÓN
40x45 cm

UDS/PAQUETE
12x10

CARACTERÍSTICAS:

- Paño de microfibra no tejido ideal para limpieza diaria
- Uso rápido y sencillo
- Ideal para superficies delicadas
- Ideal para secar utensilios de cocina

MICRO PLUS

CÓDIGO
PANN00119

● 0005 ● 0002

● 0003 ● 0004

DIMENSIÓN
38x40 cm

UDS/PAQUETE
12x10



CARACTERÍSTICAS:

- Alta absorbencia
- A prueba de detergente
- No deja marcas
- Uso en seco o húmedo
- Duradero

RAINBOW

● CÓDIGO
PANN00087

● CÓDIGO
PANN00088

● CÓDIGO
PANN00089

● CÓDIGO
PANN00090

DIMENSIÓN
36x40 cm

UDS/PAQUETE
12x10



CARACTERÍSTICAS:

- No deja marcas
- Alta capacidad de absorción
- Ideal para todo tipo de superficies
- Más volumen para una mejor eliminación de la suciedad

BAYETAS Y ABRASIVOS / CRISTALES

BAYETA CRISTALES PIEL SINTÉTICA VETRIX

● CÓDIGO
PANN00086

DIMENSIÓN
38x40 cm

UDS/PAQUETE
10x10

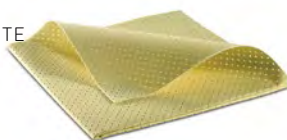

CARACTERÍSTICAS:

- Paño perforado para limpieza de cristales
- Ideal para superficies reflectantes
- Para usar con cualquier químico
- No deja marcas
- Suave y flexible para un uso fácil

BAYETAS Y ABRASIVOS / DESECHABLES

PAÑO COMPOSTABLE

CÓDIGO
PANN00075

DIMENSIÓN
35x40 cm

UDS/PAQUETE
20 uds/pack
8 pack/caja



CARACTERÍSTICAS

- **ABSORBENCIA EXTREMA**
- **BIODEGRADABLE**
- **ALGODÓN 100% NATURAL**

ÁREAS DE EMPLEO



Paño altamente absorbente para uso diario y en cualquier superficie. Ideal para una limpieza ligera, en seco y para el contacto con alimentos. Es biodegradable.

CARROS DE RECOGIDA

LINEN



LINEN es una línea de carros de limpieza diseñados específicamente para la recogida tanto de lencería como de residuos.

LINEN es ideal en el sector sanitario gracias al marco de metal tratado con Rilsan (o acero inoxidable bajo pedido) o en HORECA y colectividades.

Su característica principal es la modularidad: cada carro está montado sobre 4 ruedas de goma Ø 80 mm (soporte de nylon), paragolpes y un pedal para abrir la tapa que garantiza la máxima higiene. Cada carro se puede acoplar fácilmente a otro igual, con sólo 2 tornillos, para formar combinaciones adecuadas para cualquier necesidad de recolección.

Tanto la tapa como el saco están disponibles en diferentes colores. El saco, de plástico o poliéster lavables, tiene una capacidad de 70 litros y apoya sobre una placa de polipropileno que garantiza la máxima estabilidad del carro.

DETALLES

SOPORTE SACO 70 LTS. CON TAPA Y APERTURA DE PEDAL



TAPA DISPONIBLE EN 4 COLORES



BASE PARA SACO



EJE DE FIBRA DE VIDRIO PARA LA APERTURA DE LA TAPA



RUEDAS DE GOMA (SOPORTE DE NYLON) Ø 80 MM CON PARAGOLPES



PEDAL DE FIBRA DE VIDRIO PARA TAPA



LINEN 21

CÓDIGO
CARR00966

DIMENSIÓN
cm 45x40x101,5

UNIDADES
1



LINEN 22

CÓDIGO
CARR00971

DIMENSIÓN
cm 45x75x101,5

UNIDADES
1



LINEN 23

CÓDIGO
CARR00973

DIMENSIÓN
cm 45x110x101,5

UNIDADES
1



LINEN 24

CÓDIGO
CARR00974

DIMENSIÓN
cm 45x145x101,5

UNIDADES
1



ACCESORIOS:

TAPA LINEN 70 LT

CÓDIGO
MPVR94555

- 0015
- 0002
- 0009
- 0004



ELÁSTICO SUJETASACO

CÓDIGO
MPVR94367



Opcional

SACO PLÁSTIFICADO 70 LT.

CÓDIGO
SACC00021

- 0005
- 0002
- 0003
- 0004



Opcional

LINEN KIT DE MONTAJE

CÓDIGO
KTRI99670



ETA

ETA es la línea de recogida de residuos fabricada íntegramente en polipropileno con soporte central de aluminio para una máxima resistencia y durabilidad, práctica incluso para su uso en exteriores o en zonas con alta humedad.

Con un soporte de saco de polipropileno de 120 lt. con sistema de fijación del saco, asa de fibra de vidrio para empujar/tirar, soporte de aluminio de 45 mm., ruedas de goma de Ø 175 mm. (eje de polipropileno) y pies, ETA se utiliza como contenedor fijo para la recogida.

Están disponibles en gris o blanco (línea FOOD) para empresas relacionadas con la industria alimentaria.

ETA está fabricada con plásticos no tóxicos, no peligrosos y **100% RECICLABLES (POLIPROPILENO, ALUMINIO, FIBRA DE VIDRIO, NYLON)**. Con estos productos, IPC demuestra una vez más su compromiso con los requisitos de sostenibilidad y su compromiso de seguir los planes HACCP.

DETALLES

SOPORTE SACO DE 120 LT.
CON SISTEMA DE FIJACIÓN

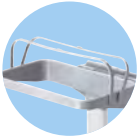

SOPORTE CENTRAL DE ALUMINIO

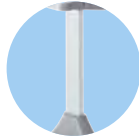

RUEDAS DE Ø 175 MM

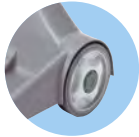

PIE



PEDAL



ASA DE EMPUJE DE FIBRA DE VIDRIO

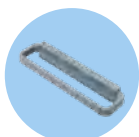

ETA

DIMENSIÓN
LxLxh
cm 50x50x94 h

PESO
8 kg

VOLUMEN
0,186 m³

ETA 1

CÓDIGO **DIGIT**
CARR00929 ● 0606
CARR00498 ○ 0101



COMPONENTES Y ACCESORIOS:

TAPA ETA 120 LT.

CÓDIGO
MPVR94671

● 0006 ○ 0001
● 0015



SACO PLASTIFICADO 120 LT. CON APERTURA FRONTAL

CÓDIGO
SACC00034

● 0006



BANDEJA

CÓDIGO
MPVR94603

● 0006 ○ 0001



**CARRO PLEGABLE
LAVANDERIA 200 LT.**

CÓDIGO
CARR03215

DIMENSIÓN:
cm 65X65X90 h

PESO:
9,81 Kg

UNIDADES:
1



**CARRO PLEGABLE
LAVANDERIA 400 LT.**

CÓDIGO
CARR03237

DIMENSIÓN:
cm 95x72x90 h

PESO:
14,52 Kg

UNIDADES:
1

SACO 200 LTS.

CÓDIGO
SACC00120

SACO 400 LTS.

CÓDIGO
SACC00122

**CONTENEDOR DE 120 LTS.
DE POLIETILENO CON TAPA Y 2 RUEDAS**

CÓDIGO
CONT00048

CAPACIDAD
120 l

UNIDADES
1

CÓDIGO PEDAL
LAFN11258

CÓDIGO
CONT00049

CAPACIDAD
240 l

UNIDADES
1

CÓDIGO PEDAL
LAFN11259

CÓDIGO
CONT00050

CAPACIDAD
360 l

UNIDADES
1



PAPELERA POLIPROPILENO NEGRA

CÓDIGO
CONT00047

CAPACIDAD
39 l

UNIDADES
1



CÓDIGO
CONT00042

CAPACIDAD
14 l

UNIDADES
1



BINNY
CON PEDAL



STD
plástico estándar



BLACK IS GREEN™
plástico reciclado

CÓDIGO	COLOR	VERSIÓN	CAP.	UNIDADES
CONT00021	○ 0001	STD	25 l	4
	● 0015			
	● 0002			
	● 0009			
	● 0004			
	○ 0199	BLACK		
	● 1599			
	● 0299			
	● 0999			
	● 0499			
CONT00022	○ 0001	STD	50 l	4
	● 0015			
	● 0002			
	● 0009			
	● 0004			
	○ 0199	BLACK		
	● 1599			
	● 0299			
	● 0999			
	● 0499			

BINNY
CON TAPA BASCULANTE



STD
plástico estándar



BLACK IS GREEN™
plástico reciclado

CÓDIGO	COLOR	VERSIÓN	CAP.	UNIDADES
CONT00011	○ 0001	STD	15 l	4
	● 0015			
	● 0002			
	● 0009			
	● 0004			
	○ 0199	BLACK		
	● 1599			
	● 0299			
	● 0999			
	● 0499			
CONT00012	○ 0001	STD	25 l	4
	● 0015			
	● 0002			
	● 0009			
	● 0004			
	○ 0199	BLACK		
	● 1599			
	● 0299			
	● 0999			
	● 0499			
CONT00013	○ 0001	STD	50 l	4
	● 0015			
	● 0002			
	● 0009			
	● 0004			
	○ 0199	BLACK		
	● 1599			
	● 0299			
	● 0999			
	● 0499			

BINNY 17



STD
plástico estándar

CÓDIGO
CONT00020
● 0015
CAPACIDAD
17 l
UNIDADES
2

BINNY 17P



STD
plástico estándar

CÓDIGO
CONT00024
● 0002
CAPACIDAD
17 l
UNIDADES
2

SMOKY

COLUMNA CON CERRADURA CON LLAVE

CÓDIGO
CONT00004

MATERIAL
Acero Inoxidable

DIMENSIÓN
Ø X h
mm 100x1100 h

UNIDADES
1



ROUND SMOKY

SEMICIRCULAR DE PARED

CÓDIGO
CONT00005

MATERIAL
Acero Inoxidable

DIMENSIÓN
Ø X h
mm 200x140 h

UNIDADES
1



SMOKY PLUS

PAPELERA Y CENICERO AUTO EXTINGUIBLE

CÓDIGO
CONT00006

MATERIAL
Acero Inoxidable

DIMENSIÓN
Ø X h
mm 250x800 h

UNIDADES
1



CARROS DE LIMPIEZA

**SOLUCIONES MODULARES PARA TODAS
LAS NECESIDADES**

La gama de carros Brix Black
is Green son la solución
ideal para todas las
aplicaciones de limpieza.
Modulares y ecológicos.



CARROS DE LIMPIEZA

CARROS DE FREGADO MINI/SMALL

CARROS CON PRENSA



UTILIZANDO EL SISTEMA CON DOBLE CUBO

evita que el agua sucia se vierta en el cubo con la solución de limpieza.

En alternativa a este carro existe la variante con un **UNICO CUBO** sobre ruedas. Se trata de un cubo (de estructura resistente) en el que las ruedas están acopladas directamente al cubo y se añade la prensa, sin chasis.

Recientemente, el carro con un único cubo ha **evolucionado en una versión a dos secciones** para una efectiva separación del agua sucia y de la limpia y, frecuentemente equipado con un tapón de drenaje para vaciar fácilmente el agua sucia.

LA FRECUENCIA DEL CAMBIO DE AGUA DEPENDE DE LA SUCIEDAD DEL SUELO.

MODO DE EMPLEO

FASE 1

Llenar de agua 2/3 del cubo azul, llenar de agua 1/3 del cubo rojo; verter en el cubo azul la dosis correcta de solución, como recomienda la etiqueta del producto químico.

FASE 2

Remojar la mopa en el cubo azul para que absorba la solución.

FASE 3

Introducir la mopa en la prensa y escurrir ligeramente.

FASE 4

Proceder con la limpieza del suelo, asegurándose de que la mopa se acople bien a la superficie y caminando hacia atrás con movimientos en "S".

FASE 5

Remojar la mopa en el cubo rojo, para diluir la suciedad acumulada.

FASE 6

Escurrir la mopa para eliminar cuanto más posible el agua y la suciedad, que será depositada en el cubo rojo.

FASE 7

Remojar la mopa en el cubo azul para absorber una cantidad suficiente de solución y repetir las operaciones de limpieza a partir del PASO 4.

CUBO MONOSENSO ECOMIX DE 25 LT. CON RUEDAS

CÓDIGO
SECC00169

- 0015 ● 0002
- 0009 ● 0004

DIMENSIÓN:
mm 540x370x810 h

UNIDADES
1



COMPONENTES	CÓDIGO	COLOR
CUBO MONOSENSO 25 LTS 4 RUEDAS Ø 80 MM 4 PARAGOLPES Ø 90 MM	SECC00008	<ul style="list-style-type: none"> ● 0015 ● 0002 ● 0009 ● 0004
PRENSA NEW LINE/STRONG	STRI00030	<ul style="list-style-type: none"> ● 0015 ● 0002 ● 0009 ● 0004
PRENSA KINETIC PLUS	STRI00072	<ul style="list-style-type: none"> ● IP09 ● IP13

CUBO DOBLESENSO 12+18 LTS. CON RUEDAS

CÓDIGO
SECC00037

- 0015 ● 0002
- 0009 ● 0004

DIMENSIÓN:
mm 360x600x820 h

UNIDADES
1



COMPONENTES	CÓDIGO	COLOR
CUBO DOBLESENSO 2X15 LTS. CON RUEDAS Ø 80 MM 4 PARAGOLPES Ø 90 MM CON AGUJERO Ø 30 MM	SECC00003	<ul style="list-style-type: none"> ● 0015 ● 0002 ● 0009 ● 0004
SOPORTE PARA PRENSA	MPVR94664	● 0006
PRENSA NEW LINE/STRONG	STRI00030	<ul style="list-style-type: none"> ● 0015 ● 0002 ● 0009 ● 0004
PRENSA KINETIC PLUS	STRI00072	<ul style="list-style-type: none"> ● IP09 ● IP13

CUBO MONOSENSO ERGONOMICO 25 LTS. CON RUEDAS

CÓDIGO
SECC00158

- 0015 ● 0002
- 0009 ● 0004

DIMENSIÓN:
mm 380x520x960 h

UNIDADES
1



COMPONENTES	CÓDIGO	COLOR
PRENSA NEW LINE/STRONG	STRI00030	<ul style="list-style-type: none"> ● 0015 ● 0002 ● 0009 ● 0004
PRENSA KINETIC PLUS	STRI00072	<ul style="list-style-type: none"> ● IP09 ● IP13

OPCIONAL	CÓDIGO	DIGIT
REJILLA SALVA RESIDUO PARA MONOSENSO DE 25 LTS.	MPVR94360	0006

TRIS3P - 25 LT. CON ASA REVERSIBLE Y CESTA

CÓDIGO
CARR02113

- 0015

DIMENSIÓN:
mm 795x845x440 h

UNIDADES
1



COMPONENTES	CÓDIGO	COLOR
BASE CON 4 RUEDAS Ø 80 MM 4 PARAGOLPES Ø 90 MM Y AGUJERO Ø 30 MM	PMVR06244	<ul style="list-style-type: none"> ● 0015 ● 0010 ● 0009 ● 0004
CUBO DE POLIPROPILENO 25 LTS.	SECC00057	● 0618
ASA PINTADA REVERSIBLE CON 2 ENCASTRES	PMLA96088	-
CESTA PARA ASA REVERSIBLE	PMVR95609	<ul style="list-style-type: none"> ● 0015 ● 0010 ● 0009 ● 0004
PRENSA NEW LINE/STRONG	STRI00030	<ul style="list-style-type: none"> ● 0015 ● 0002 ● 0009 ● 0004
PRENSA KINETIC PLUS	STRI00072	<ul style="list-style-type: none"> ● IP09 ● IP13

**TRIS2P - 2X25 LT.
CON ASA REVERSIBLE**

CÓDIGO
CARR01715

● 0015

DIMENSIÓN:
mm 810x435x880 h

UNIDADES
1



COMPONENTES	CÓDIGO	COLOR
BASE CON 4 RUEDAS DE Ø 80 MM, 4 PARAGOLPES Ø 90 MM	PMVR06244	● 0015 ● 0010 ● 0009 ● 0004
CUBO DE POLIPROPILENO 25 LTS.	SECC00057	● 0615 ● 0618
ASA PINTADA REVERSIBLE CON 2 ENCASTRES	PMLA96088	-
PRENSA NEW LINE/STRONG	STRI00030	● 0015 ● 0002 ● 0009 ● 0004
PRENSA KINETIC PLUS	STRI00072	● IP09 ● IP13
OPCIONAL	CÓDIGO	DIGIT
CESTA PARA ASA REVERSIBLE	PMVR95609	● 0015 ● 0010 ● 0009 ● 0004

**TRIS2P - 2X15 LT.
CON ASA REVERSIBLE**

CÓDIGO
CARR01716

● 0015

DIMENSIÓN:
mm 780x435x880 h

UNIDADES
1



COMPONENTES	CÓDIGO	COLOR
BASE CON 4 RUEDAS DE Ø 80 MM, 4 PARAGOLPES Ø 90 MM	PMVR06244	● 0015 ● IP02 ● 0009 ● 0004
CUBO DE POLIPROPILENO 15 LTS.	SECC00055	● 0615 ● 0618
ASA PINTADA REVERSIBLE CON 2 ENCASTRES	PMLA96088	-
PRENSA NEW LINE/STRONG	STRI00030	● IP15 ● IP02 ● IP09 ● IP04
PRENSA KINETIC PLUS	STRI00072	● IP09 ● IP13
OPCIONAL	CÓDIGO	DIGIT
CESTA PARA ASA REVERSIBLE	PMVR95609	● 0015 ● 0010 ● 0009 ● 0004

TRIS3P - 25 LT.

CÓDIGO
CARR02114

● 0015

DIMENSIÓN:
mm 530x435x880 h

UNIDADES:
1



COMPONENTES	CÓDIGO	COLOR
BASE CON 4 RUEDAS Ø 80 MM, 4 PARA- GOLPES Ø 90 MM Y AGUJERO Ø 30 MM	PMVR06248	● 0015 ● 0010 ● 0009 ● 0004
BANDEJA MM 365X90X180 H	MPVR94646	● 0015 ● 0010 ● 0009 ● 0004
CUBO DE POLIPROPILENO 25 LTS	SECC00057	● 0618
PRENSA NEW LINE/STRONG	STRI00030	● 0015 ● 0002 ● 0009 ● 0004
PRENSA KINETIC PLUS	STRI00072	● IP09 ● IP13

**TRIS2P - 2x25 LT.
CON ASA REVERSIBLE Y CESTA**

CÓDIGO
CARR02154

● 0015

DIMENSIÓN:
mm 810x435x880 h

UNIDADES:
1



COMPONENTES	CÓDIGO	COLOR
BASE CON 4 RUEDAS Ø 80 MM, 4 PARAGOLPES Ø 90 MM	PMVR06244	● 0015 ● 0010 ● 0009 ● 0004
CUBO DE POLIPROPILENO 25 LTS MM 365X90X180 H	SECC00057	● 0615 ● 0618
ASA PINTADA REVERSIBLE CON 2 ENCASTRES MM 365X90X180 H	PMLA96088	● 0015
CESTA PARA ASA REVERSIBLE MM 365X90X180 H	PMVR95609	● 0015 ● 0010 ● 0009 ● 0004
CUBO DE POLIPROPILENO 25 LTS MM 365X90X180 H	STRI00072	● IP09 ● IP13
PRENSA NEW LINE/STRONG	STRI00030	● 0015 ● 0002 ● 0009 ● 0004

CARROS DE LIMPIEZA /

BLACK IS GREEN™



MODULARIDAD MÁXIMA PARA TODAS LAS NECESIDADES

BRIX 2.0

LA EVOLUCIÓN

**DISEÑADO PARA SER RESISTENTE,
FÁCIL DE USAR, ESTABLE Y DURADERO.**



NUEVAS CARACTERÍSTICAS

- 1. RUEDAS Ø 125 MM**
▶ MAYOR FLUIDEZ, MÁXIMA MANIOBRABILIDAD, SILENCIOSAS
- 2. BASE REFORZADA**
▶ ALTAMENTE RESISTENTE Y DURADERO
- 3. NUEVO SISTEMA DE FIJACIÓN RUEDAS**
▶ MÁS ROBUSTO Y SUSTITUCIÓN SIMPLIFICADAS
- 4. PARAGOLPES REFORZADOS Y ANTIMARCAS**
▶ PARA EVITAR ARANAZOS Y DAÑOS A LAS PAREDES
- 5. PUERTAS MEJORADAS**
▶ PARA GARANTIZAR LA SEGURIDAD Y ROBUSTEZ DE TODO EL CARRO, SALVAGUARDANDO EL CONTENIDO
- 6. SOPORTE SACO RENFORZADO**
▶ PERMITE UNA MEJOR MANIOBRABILIDAD DEL CARRO, INCLUSO CUANDO ESTÁ COMPLETAMENTE CARGADO
- 7. SOPORTE SACO ABATIBLE**
▶ PARA FACILITAR EL ALMACENAMIENTO INCLUSO EN PEQUEÑO ESPACIOS
- 8. SISTEMA "LID-STOP"**
▶ ES LA NUEVA SOLUCIÓN DE IPC QUE LIMITA LA APERTURA DE LA TAPA HASTA 75° [EN LUGAR DE 100° COMO EN LA VERSIÓN ANTERIOR]
- 9. CUBRE SACO RENOVADO**
▶ GARANTIZA UNA MAYOR SOLIDEZ DE TODA LA ESTRUCTURA



PLÁSTICO RECICLADO

> 75%
DE PLÁSTICO RECICLADO



IPC
BRIX

COMPETIDOR
PRINCIPAL

< 35%

“La declaración del porcentaje de reciclaje (Polipropileno 20/25 Negro) es consecuencia de una documentación transparente de la cadena de suministros, de los procesos de calidad, requisitos de gestión, estructura de calidad y procesos de soporte bien organizados”.

TÜV NORD CERT GMBH

INNOVACIONES

- Los productos Black is Green tiene >75% de **PLÁSTICO RECICLADO**
- **LA TECNOLOGÍA DE LOS MATERIALES IPC DUPLICAN EL ÍNDICE DE RECICLABILIDAD** que los materiales reciclados tradicionales, afirmando el compromiso con el medioambiente
- Ideal para administraciones públicas, industrias y horeca

CARROS

- **ECOMIX**
- **DAM**
- **BIS**
- **BRIX LIGHT OFFICE SLIM**
- **BRIX LIGHT PT SLIM**
- **BRIX LIGHT COLLECTION SLIM**
- **BRIX COMPACT BASIC**
- **BRIX COMPACT OFFICE**
- **BRIX COMPACT PT**
- **BRIX COMPACT COLLECTION**
- **CLIMBER**
- **BRIX SCHOOL OUTDOOR**
- **BRIX SCHOOL**
- **BRIX PT**



BLACK
IS GREEN™

ECOMIX
BLACK IS GREEN™

CÓDIGO
SECC00042.0099

DIMENSIÓN
mm 540 x 370 x 810 h

Ruedas de goma Ø 80 mm



#01 DETALLE

**TUBO FLEXIBLE
PARA LLENADO
CUBOS**



Opcional

#02 DETALLE

**SUPLEMENTO
ESPESOR PARA
PRENSA**



#03 DETALLE

**REJILLA PARA
PRENSA**



DAM
BLACK IS GREEN™

CÓDIGO
SECC00037.0099



DAM

Ruedas metálicas Ø 80 mm con paragolpes	Sí
Ruedas de goma Ø 80 mm con paragolpes	-
Cubo dobleseno con escurridor y espesor para prensa	Sí - 12+18 lt.
2 cestas grises	-
Asa reversible con cesta	-
Portamango	Sí

#01 DETALLE

**TUBO FLEXIBLE
PARA LLENADO
CUBOS**



Opcional

#02 DETALLE

**PRESA NEW LINE/
STRONG**



#03 DETALLE

PORTAMANGO



#04 DETALLE

PARAGOLPES



BIS
BLACK IS GREEN™

CÓDIGO (2X25 lt.)
CARR00239.IP99

CÓDIGO (2X15 lt.)
CARR00234.IP99

DIMENSIÓN
mm 810 x 435 x 880 h

UNIDADES
1



BIS

Ruedas metálicas Ø 80 mm con paragolpes	Sí
Ruedas de goma Ø 80 mm con paragolpes	-
Cubo con escurridor	-
Cubo dobleseno con escurridor y espesor para prensa	Sí - 2x15 lt. o 2x25 lt.
2 cestas grises	-
Asa reversible con cesta	Sí
Portamango	Sí

#01 DETALLE

**TUBO FLEXIBLE
PARA LLENADO
CUBOS**



Opcional

#03 DETALLE

**SUPLEMENTO
ESPESOR PARA
PRENSA**



#04 DETALLE

PARAGOLPES



NUEVO

2P MINI

la solución práctica y esencial



2P MINI BLACK IS GREEN™

2x15 l

CÓDIGO
CARR53039.IP99

DIMENSIÓN
mm 690 x 495 x 910 h

2x25 l

CÓDIGO
CARR53040.IP99

DIMENSIÓN
mm 690 x 495 x 910 h



2P MINI, es una solución práctica y esencial.

Sus reducidas dimensiones lo hacen ideal para todos los ambientes.

Diseñado para ser ligero y resistente.

El carro está equipado con dos cubos (25l o 15l), una bandeja de soporte y la nueva prensa Kinetic, que otorga mayor maniobrabilidad con su innovador mango ergonómico.

NEW

3P COMPACT

la solución compacta para un alto rendimiento

3P COMPACT BLACK IS GREEN™

CÓDIGO (12+18 LTS.)
CARR03081.IP99

UNIDADES
1

CÓDIGO (15 LTS.)
CARR03080.IP99

UNIDADES
1

CÓDIGO (25 LTS.)
CARR02958.IP99

UNIDADES
1

3P COMPACT PT BLACK IS GREEN™

CÓDIGO
CARR03130.0099

UNIDADES
1



3P COMPACT es el nuevo carro compacto y versátil utilizado para la recogida de residuos y para el fregado.

El carro está equipado con un asa de empuje de metal pintado fácil de montar, dos soportes giratorios con cubos de 6 l, prensa New-Line y una bandeja de almacenamiento.

BRIX LIGHT SLIM

BLACK IS GREEN™

BRIX LIGHT OFFICE SLIM BLACK IS GREEN™

CÓDIGO
CARR03016.IP99

DIMENSIÓN
mm 900x680x1220 h



PESO
16,8 Kg

BRIX LIGHT PT SLIM BLACK IS GREEN™

CÓDIGO
CARR03017.IP99

DIMENSIÓN
mm 890x600x1130 h



PESO
14,9 Kg

BRIX LIGHT COLLECTION SLIM BLACK IS GREEN™

CÓDIGO
CARR03018.IP99

DIMENSIÓN
mm 960x590x1015 h



PESO
11,45 Kg

COMPONENTES

	CÓDIGO	OFFICE UNIDADES	PT UNIDADES	COLLECTION UNIDADES
Portasaco de 120 lts. con Paragolpes	MPVR94816.0099	1	1	2
Cubo 15 lts. Black is Green™ - Asa Azul	SECC00055.0599	1	-	-
Cubo 15 lts. Black is Green™ - Asa Roja	SECC00055.0299	1	-	-
Cubo 22 lts. Black is Green™ - Asa Azul	SECC70027.NNNB	-	1	-
Cubo 22 lts. Black is Green™ - Asa Roja	SECC70027.NNNR	-	1	-
Cubo Negro 6 lts. Black is Green™ - Asa Azul	SECC00056.0599	1	-	-
Cubo Negro 6 lts. Black is Green™ - Asa Rojo	SECC00056.0299	1	-	-
Cesta 6 lts.	MPVR10852.0008	1	-	-
Soporte Cilíndrico de Aluminio de 357 mm para Brix Light	PRAL00115	2	2	2
Soporte Cilíndrico de Aluminio de 388 mm para Brix Light	PRAL00116	2	2	2
Soporte Cilíndrico de Aluminio 803 mm Tipo 1	PRAL00081.0008	2	2	2
Base Completa con 4 Ruedas de Goma Ø 100 mm [Soporte Metálico]	PMVR06657.0099	1	1	1
Tubo de Refuerzo para Brix Light	LAFN11432.0008	2	2	2
Tapa para Travesero Diagonal Brix Light - Negra	MPVR10683.0099	2	2	2
Tapa para Travesero Diagonal de Aluminio Brix Light	MPVR10683.0008	4	4	4
Protector Cubrejuntas - Negro	MPVR94858.0099	4	4	4
Protector Cubrejuntas - Gris	MPVR94858.0008	4	4	2
Angulo de Blocaje de Cubeta de 22 lts. para Carros Brix	PMLA96095.0008	-	1	-
Ajuste Hueco para Travesero Diagonal Brix Light	MPVR10681.0008	4	4	4
Tapa Cubo 22 lts.	SECC70043	-	2	-
Travesero Inferior para Brix Light	MPVR10853.0008	1	1	1
Soporte Completo para Prensa	PMLA96093.0008	1	-	-
Soporte para Mopa	MPVR94835.0099	1	1	1
Prensa New Line/Strong - Negra	STRI00030.IPGX	1	-	-
Par de Sujetosacos Fijo	PMVR06722.0013	1	1	2
Par de Soportes para Portasacos	PMVR06724.0013	1	1	2
Tapón de 25 mm Redondo para Base	MPVR94871.0099	2	2	2
Tapón Redondo de ø 30mm para Base	MPVR94704.0006	-	1	2
Tapón Redondo para Travesero Diagonal de Aluminio Brix Light	MPVR10849.0008	2	2	2
Portamango de Goma Completo - Para la versión Brix PT	MPVR94817.0013	-	1	-
Set de 6 Tapones y Llaves para Barras de Aluminio	MPVR94818.0006	1	1	1
Kit de Portamango, Portaseñal de Peligro y Portapaños	MPVR94819.0008	1	1	1
Tapajuntas negro	MPVR94857.0099	2	2	2
Tapajuntas gris	MPVR94857.0008	1	1	1
Tapajuntas Negro con Leyenda "MADE IN ITALY"	MPVR94856.0099	1	1	1
Soporte Cesta 6 lts.	MPVR10679.0008	2	-	-
Placa Superior con Logotipo Brix e IPC	MPVR04776.0099	1	1	1
Soporte Superior de Cubeta de 22 lts. para Brix	COME00267.0008	-	1	-
Travesero Superior para Brix Light	MPVR10680.0008	1	1	1

BRIX COMPACT

BLACK IS GREEN™

PARTIENDO
de la misma
BASE
de carro



y
AÑADIENDO UN
PACK A ELEGIR,
se pueden obtener hasta



3 DIFERENTES CARROS,
uno para cada aplicación.

BRIX COMPACT BASIC

BLACK IS GREEN™

CÓDIGO
CARR01797



PACK OFFICE

CÓDIGO KTRI04734

DOBLE CUBO 2X15 LT.
BLACK IS GREEN™

CON
**PRENSA NEW LINE/
STRONG**



PACK PT

CÓDIGO KTRI05222

DOBLE CUBO DE 22 LT.
BLACK IS GREEN™

CON ASA ROJA Y AZUL PARA LAVADO Y
DESINFECCIÓN



PACK COLLECTION

CÓDIGO
KTRI04735

PORTASACO DE 120 LT.
CON TAPA

**BRIX COMPACT
BASIC
BLACK IS GREEN™**

CÓDIGO Montado
CARR01797

DIMENSIÓN
mm 490 x 575 x 1220 h



COMPONENTES	CÓDIGO	UNIDADES
Saco Plastificado de 35 lts. con elástico - Rojo	SACC00038.0002	1
Set de 4 Tapas para Panel Lateral Negro	MPVR94820.0013	2
Cubo Negro 6 lts. Black is Green™ - Asa Azul	SECC00056.0599	1
Cubo Negro 6 lts. Black is Green™ - Asa Roja	SECC00056.0299	1
Adaptador Antirotación Carros Compact	MPVR04775.0013	4
Soporte Cilíndrico de Aluminio 803 mm Tipo 1	PRAL00081.0008	4
Tapa Negra para Bandeja Superior con Cerradura de Plástico	MPVR94841.0613	1
Tapa Fondo para Soporte	MPVR94839.0099	3
Puerta Completa con Cerradura de Plástico - Verde	MPVR94847.0999	2
Enganche para Protector Cubrejuntas	MPVR94680.0006	2
Protector Cubrejuntas	MPVR94858.0099	8
Protector Cubrejuntas con 4 agujeros	MPVR04772.0013	2
Protector Cubrejuntas con Inserto	MPVR04771.0013	2
Cajon Completo con Panel Frontal sin Cerradura - Verde	PMVR95685.0999	1
Cajon Completo con Panel Frontal sin Cerradura - Gris	PMVR95685.0699	1
Cono de Fijación para Ruedas Carros Compact	MPVR04773.0013	4
Tapa Plana para Bandeja de Soporte	MPVR94851.0099	2
3 Bisagras (versión doble)	MPVR94821.0008	2
Soporte Portapaños Completo	PMVR95638.0006	1
Cubre Tubos Laterales Negro para Soporte Cilíndrico de Aluminio	MPVR04769.0099	6
Panel Lateral Neutro	MPVR94843.0099	3
Panel Lateral con logo Black is green™	MPVR10664.0099	1
Leva Bloca Saco	MPVR94633.0006	2
Manilla de Empuje	MPVR94594.0099	1
Sujetapalos de Goma Completo	PMVR01545.0006	1
Base de Goma para Cubos de 6 lts.	LAMU00021	1
Rueda de goma (soporte nylon) ø 125 mm	RTRT00572.0006	4
Portaseñal de Peligro	PMVR95639.0006	1
Tornillo en Cruz M5x18	VTVR00333	8
Tuerca Autoblocante Inox M5	VTDD92751	8
Set de 6 Tapones y Llaves para Barras de Aluminio	MPVR94818.0006	1
Tapajuntas Negro con Leyenda "Made in Italy"	MPVR94856.0099	1
Bandeja de Soporte Corta	MPVR94850.0099	3
Tapa Transparente para Bandeja Superior con Cerradura de Plástico	MPVR94841.0670	1
Placa Superior con el Logotipo de Brix e IPC	MPVR04776.0099	1

BRIX COMPACT OFFICE
BLACK IS GREEN™

CÓDIGO Montado
CARR01847

DIMENSIÓN
mm 845 x 680 x 1220 h



BRIX COMPACT PT
BLACK IS GREEN™

CÓDIGO Montado
CARR02323

DIMENSIÓN
mm 845 x 575 x 1220 h



BRIX COMPACT COLLECTION
BLACK IS GREEN™

CÓDIGO Montado
CARR01849

DIMENSIÓN
mm 905 x 575 x 1220 h



COMPONENTES

CÓDIGO

UNIDADES OFFICE UNIDADES PT UNIDADES COLLECTION

Portasaco de 120 lts. con Paragolpes	MPVR94816.0099	-	-	1
Saco Gris de 120 lts. con Cremallera Frontal	SACC00023.0006	-	-	1
Cubo 15 lts. Black is Green™ - Asa Azul	SECC00055.0599	1	-	-
Cubo 15 lts. Black is Green™ - Asa Roja	SECC00055.0299	1	-	-
Cubo 22 lts. Black is Green™ - Asa Azul	SECC70027.NNNB	-	1	-
Cubo 22 lts. Black is Green™ - Asa Roja	SECC70027.NNNR	-	1	-
Saco Plástico de 35 lts. con elástico - Rojo	SACC00038.0002	1	1	1
Set de 4 Tapas para Panel Lateral Negro	MPVR94820.0013	2	2	2
Cubo Negro 6 lts. Black is Green™ - Asa Azul	SECC00056.0599	1	1	1
Cubo Negro 6 lts. Black is Green™ - Asa Roja	SECC00056.0299	1	1	1
Adaptador Antirotación Carros Compact	MPVR04775.0013	2	2	2
Soporte Cilíndrico de Aluminio 803 mm Tipo 1	PRAL00081.0008	4	4	4
Base Negra para Saco con 2 Ruedas de 80 mm	PMVR01539.0099	1	1	1
Tapa Negra para Bandeja Superior con Cerradura de Plástico	MPVR94841.0613	1	1	1
Tapa Fondo para Soporte	MPVR94839.0099	3	3	3
Puerta Completa con Cerradura de Plástico - Verde	MPVR94847.0999	2	2	2
Enganche para Protector Cubrejuntas	MPVR94680.0006	2	2	-
Protector Cubrejuntas	MPVR94858.0099	6	6	4
Protector Cubrejuntas con 4 Agujeros	MPVR04772.0013	2	2	-
Protector Cubrejuntas con Inserto	MPVR04771.0013	2	-	2
Cajon Completo con Panel Frontal sin Cerradura - Verde	PMVR95685.0999	1	1	1
Cajon Completo con Panel Frontal sin Cerradura - Gris	PMVR95685.0699	1	1	1
Cono de Fijación para Ruedas Carros Compact	MPVR04773.0013	4	4	4
Tapa Plana para Bandeja de Soporte	MPVR94851.0099	2	2	2
Portamango Completo	PMVR95637.0006	-	-	1
3 Bisagras (versión doble)	MPVR94821.0008	2	2	2
Soporte Portapaños Completo	PMVR95638.0006	1	1	1
Cubre Tubos Laterales Negro para Soporte Cilíndrico de Aluminio	MPVR04769.0099	4	6	6
Cubre Tubos Laterales Negro con Soporte para Mango	PMVR01538.0099	2	-	-
Panel Lateral Neutro	MPVR94843.0099	3	3	3
Panel Lateral con Logo Black is Green™	MPVR10664.0099	1	1	1
Leva Bloca Saco	MPVR94633.0006	2	2	2
Tapa Cubo 22 lts.	SECC70043	-	2	-
Tapa para Portasacos de 120 lts.	MPVR94837.0013	-	-	1
Soporte Prensa de Metal Completo para Base Portasaco	COME00310.0008	1	-	-
Soporte para Mopa	MPVR94835.0099	1	-	1
Prensa New Line/Strong	STRI00030.IPGX	1	-	-
Par de Sujetasacos Fijo	PMVR06722.0013	-	-	1
Par de Soportes para Sujetasacos Fijos	PMVR06724.0013	-	-	1
Manilla de Empuje	MPVR94594.0099	1	1	-
Sujetapalos de Goma Completo	PMVR01545.0006	1	1	1
Sujetapalos de Goma Completo para Brix PT	PMVR06633.0013	-	1	-
Base de Goma para Cubos de 6 lts.	LAMU00021	1	1	1
Rueda de goma (soporte nylon) ø 125 mm	RTRT00572.0006	4	4	4
Portaseñal de Peligro	PMVR95639.0006	1	1	1
Tornillo en Cruz M5x18	VTVR00333	4	4	-
Tuerca Autobloqueante Inox M5	VTDD92751	4	4	-
Set de 6 Tapones y Llaves para Barras de Aluminio	MPVR94818.0006	1	1	1
Amortiguador Paragolpes Tapa de Brix	MPVR10546	-	-	1
Tapajuntas Negro con Leyenda "Made in Italy"	MPVR94856.0099	1	1	1
Bandeja de Soporte Corta	MPVR94850.0099	3	3	3
Tapa Transparente para Bandeja Superior con Cerradura de Plástico	MPVR94841.0670	1	1	1
Placa Superior con el Logotipo de Brix e IPC	MPVR04776.0099	1	1	1
Soporte Superior de Cubeta de 22 lts. para Brix	COME00267.0008	-	1	-

BRIX CLIMBER
BLACK IS GREEN™

CÓDIGO Montado
CARR02410.1P99

DIMENSIÓN
mm 660 x 520 x1215 h

PESO
Kg 19,5



COMPONENTES	CÓDIGO	UNIDADES
Set de 4 Tapas para Panel Lateral Negro	MPVR94820.0013	2
Adaptador Antirotación Carros Compact	MPVR04775.0013	4
Soporte Cilíndrico de Aluminio 803 mm Tipo 1	PRAL00081.0008	2
Tapa Negra para Bandeja Superior con Cerradura de Plástico	MPVR94841.0613	1
Tapa Fondo para Soporte	MPVR94839.0099	4
Kit para Manilla de Empuje al Lado Corto, con dos Soportes Cilíndricos	PMVR06377.0008	1
Paragolpes para Ruedas	MPVR94855.0099	2
Tapa Tuerca M12	MPVR11537	2
Puerta Completa con Cerradura con Llave de Metal con Cerradura - Verde	MPVR04779.0999	2
Protector Cubrejuntas	MPVR94858.0099	9
Protector Cubrejuntas con Inserto	MPVR04771.0013	3
Cajón Completo con Panel Frontal de Color con Cerradura de Llave Metálica - Verde	PMVR06628.0999	1
Cajón Completo con Panel Frontal de Color con Cerradura de Llave Metálica - Gris	PMVR06628.0699	1
Cono de Fijación para Ruedas Carros Compact	MPVR04773.0013	4
Tapa Plana para Bandeja de Soporte	MPVR94851.0099	2
Tornillo Hexagonal M10	VTVR00622	2
Tornillo Hexagonal M12	VTVR01017	2
3 Bisagras (versión doble)	MPVR94821.0008	1
Soporte Portapaños Completo	PMVR95638.0006	1
Cubre Tubos Laterales Negro para Soporte Cilíndrico de Aluminio	MPVR04769.0099	6
Panel Lateral Neutro	MPVR94843.0099	3
Panel Lateral con Logo Black is Green™	MPVR10664.0099	1
Rueda de Goma Ø 80 mm [Soporte de Metal]	RTRT99663	2
Soporte para Ruedas de Ø 300 mm	COME00339	1
Tapa Eje para Rueda de Ø 300 mm	MPVR11980.0013	2
Sujetapalos de Goma Completo	PMVR01545.0006	1
Rueda de Goma Ø 300 mm	RTRT00671	2
Portaseñal de Peligro	PMVR95639.0006	1
Tuerca Autoblocante M12	VTDD00276	2
Set de 6 Tapones y Llaves para Barras de Aluminio	MPVR94818.0006	1
Tapajuntas Negro con Leyenda "Made in Italy"	MPVR94856.0099	1
Bandeja de Soporte Corta	MPVR94850.0099	3
Tapa Transparente para Bandeja Superior con Cerradura de Plástico	MPVR94841.0670	1
Placa Superior con el Logotipo de Brix e IPC	MPVR04776.0099	1
Placa Superior con Logo Brix	MPVR94873.0099	1
Arandela	VTRS93806	2

BRIX SCHOOL OUTDOOR

CÓDIGO Montado
CARR02688.IP99

DIMENSIÓN
mm 1240 x 680 x 1040 h

PESO
Kg 29,3



COMPONENTES	CÓDIGO	UNIDADES
Portasaco de 120 lts. con Paragolpes	MPVR94816.0099	1
Cubo 15 lts. Black is Green™ - Asa Azul	SECC00055.0599	1
Cubo 15 lts. Black is Green™ - Asa Roja	SECC00055.0299	1
Soporte Cilíndrico de Aluminio 803 mm Tipo 1	PRAL00081.0008	4
Base Completa con 2 Ruedas de Goma Traseras Ø 300 mm y 2 Ruedas de Goma Delanteras Ø 125 mm Deluxe con 2 Parachoques	PMVR06615.0099	1
Base para Saco	PMVR95682.0099	1
Tapa Negra para Bandeja Superior con Cerradura de Metal sin Llave	MPVR94838.0013	1
Tapa Fondo para Soporte	MPVR94839.0099	2
Cubrepanel Lateral	MPVR94861.0013	8
Puerta Completa con Cerradura de Plástico - Verde	MPVR94847.0999	4
Protector Cubrejuntas	MPVR94858.0099	6
Tapa Plana para Bandeja de Soporte	MPVR94851.0099	2
3 Bisagras (versión doble)	MPVR94821.0008	1
Cubre Tubos Laterales Negro para Soporte Cilíndrico de Aluminio	MPVR04769.0099	4
Panel Lateral Neutro	MPVR94843.0099	3
Panel Lateral con logo Black is Green™	MPVR10664.0099	1
Tapa para Portasacos de 120 lts.	MPVR94837.0013	1
Soporte Completo para Prensa	PMLA96093.0008	1
Soporte para Mopa	MPVR94835.0099	1
Prensa New Line/Strong	STRI00030.IPGX	1
Par de Sujetasacos Fijo	PMVR06722.0013	1
Par de Llaves de Metal	CHVR00056	1
Par de Soportes para Sujetasacos Fijos	PMVR06724.0013	1
Set de 6 Tapones y Llaves para Barras de Aluminio	MPVR94818.0006	1
Kit de Portamango, Portaseñal de Peligro y Portapaños	MPVR94819.0006	1
Amortiguador Paragolpes Tapa de Brix	MPVR10546	1
Tapajuntas	MPVR94857.0099	1
Tapajuntas negro con leyenda "Made in Italy"	MPVR94856.0099	1
Bandeja de Soporte Corta	MPVR94850.0099	2
Tapa Transparente para Bandeja Superior con Cerradura de Plástico	MPVR94841.0670	1
Placa Superior con el Logotipo de Brix e IPC	MPVR04776.0099	1

BRIX SCHOOL
BLACK IS GREEN™

CÓDIGO Montado
CARR01279.IP99647AST



DIMENSIÓN
mm 1245 x 680 x 1040 h

CÓDIGO
CARR03090.IP99



COMPONENTES	CÓDIGO	UNIDADES
Portasaco de 120 lts. con Paragolpes	MPVR94816.0099	1
Cubo 15 lts. Black is Green™ - Asa Azul	SECC00055.0599	1
Cubo 15 lts. Black is Green™ - Asa Roja	SECC00055.0299	1
Set de 4 Tapas para Panel Lateral Negro	MPVR94820.0013	2
Soporte Cilíndrico de Aluminio 803 mm Tipo 1	PRAL00081.0008	4
Asa de Fibra de Vidrio para Pedal	PMVR06751.0006	1
Base Completa con 4 Frenos, Ruedas de Ø 125 mm (Soporte de Nylon) con Frenos y 4 Paragolpes	PMVR95671.0099	1
Base para Saco con 2 Soportes de Rueda, 2 Ruedas Ø 80 mm y Soporte de Pedal	PMVR95681.0099	1
Tapa Negra para Bandeja Superior con Cerradura de Metal sin Llave	MPVR94838.0013	1
Tapa Fondo para Soporte	MPVR94839.0099	2
Puerta Completa con Cerradura de Plástico - Verde	MPVR94847.0999	4
Protector Cubrejuntas	MPVR94858.0099	6
Tapa Plana para Bandeja de Soporte	MPVR94851.0099	2
3 Bisagras (versión doble)	MPVR94821.0008	1
Cubre Tubos Laterales Negro para Soporte Cilíndrico de Aluminio	MPVR04769.0099	4
Panel Lateral Neutro	MPVR94843.0099	3
Panel Lateral con Logo Black is Green™	MPVR10664.0099	1
Tapa para Portasacos de 120 lts.	MPVR94837.0013	1
Soporte Completo para Prensa	PMLA96093.0008	1
Soporte para Mopa	MPVR94835.0099	1
Prensa New Line/Strong	STRI00030.IPGX	1
Par de Sujetasacos Fijo	PMVR06722.0013	1
Par de Llaves de Metal	CHVR00056	1
Par de Soportes para Sujetasacos Fijos	PMVR06724.0013	1
Pedal	MPVR94676.0006	1
Tapón de 25 mm Redondo para Base	MPVR94871.0099	2
Set de 1 Placa Superior con el Logotipo de Brix/IPC, 1 Tapa para Cubrir la Ranura y 1 Tapa para Cubrir la Ranura con "Made in Italy"	MPVR94920.0099	1
Set de 6 Tapones y Llaves para Barras de Aluminio	MPVR94818.0006	1
Kit de Portamango, Portaseñal de Peligro y Portapaños	MPVR94819.0006	1
Amortiguador Paragolpes Tapa de Brix	MPVR10546	1
Bandeja de Soporte Corta	MPVR94850.0099	2
Tapa Transparente para Bandeja Superior con Cerradura de Plástico	MPVR94841.0670	1

DS DROP SYSTEM

El sistema de limpieza e higienización DS – DROP SYSTEM se basa en el uso de mopas pre-impregnadas: el operario las utiliza tratadas y preparadas antes de cada turno, sin tener que humedecerlas ni escurrirlas después, evitando así, esfuerzos innecesarios, pérdidas de tiempo y la generación de residuos. Para la preparación de las mopas es esencial utilizar la rejilla perforada para impregnar uniformemente cada recambio de mopa.

PREPARACIÓN DE LAS MOPAS

La fase de impregnación tiene lugar antes del inicio de la actividad. Una vez evaluada la cantidad y el tipo de superficies a tratar, el operario puede proceder seleccionando únicamente las herramientas necesarias: cantidad y tipo de las mopas, así como del detergente y/o desinfectantes a usar.

FASE 1

Colocar las mopas para la limpieza o desinfección del suelo en posición vertical en el cajón.

FASE 2

El cajón puede contener de 20 a 25 mopas según el tipo. Si la cantidad de mopas es inferior a la indicada, es posible dividir el cajón utilizando nuestro separador especial.

FASE 3

Preparar la solución de agua y detergente/desinfectante en un cubo de 6 lts en la cantidad y dilución estipulada. Colocar la rejilla de impregnación en el cajón y verter la solución uniformemente sobre ella. Dejar que la solución se absorba durante al menos 3 minutos.

FASE 4

Retirar la rejilla y guardarla en la sala de preparación.

VENTAJAS

- MÁXIMA HIGIENE:**
 el sistema DS consiste en sustituir la mopa después de limpiar cada sala (unos +/- 25 m²), reduciendo así el riesgo de contaminación cruzada.
- AHORRO DE TIEMPO:**
 el operario utiliza recambios de mopa listos para usar; una vez impregnadas las mopas no debe realizar ninguna otra tarea.
- FACILIDAD DE USO:**
 el sencillo y contrastado método de preparación requiere un mínimo de tiempo de aprendizaje.
- AHORRO DE PRODUCTOS QUÍMICOS:**
 el sistema de dosificación y la correcta distribución de la solución sobre las mopas, permite un ahorro considerable en el gasto de productos químicos.
- ECOLÓGICO:**
 el menor gasto de agua y productos químicos reduce al mínimo el impacto medioambiental.



BRIX BASIC
BLACK IS GREEN™

CÓDIGO Montado
CARR01279.IP99898AST



OPCIONAL

COMPONENTES	CÓDIGO	UNIDADES
Panel Lateral con logo Black is green™	MPVR10664.0099	1
Set de 6 Tapones y Llaves para Barras de Aluminio	MPVR94818.0006	1
Set de 4 Tapas para Panel Lateral Negro	MPVR94820.0013	2
3 Bisagras (versión doble)	MPVR94821.0008	1
Panel Lateral Neutro	MPVR94843.0099	3
Bandeja de Soporte Corta	MPVR94850.0099	2
Protector Cubrejuntas	MPVR94858.0099	6
Tapón de 25 mm Redondo para Base	MPVR94871.0099	2
Soporte Cilíndrico de Aluminio 803 mm Tipo 1	PRAL00081.0008	4
Set de 1 Placa Superior con el Logotipo de Brix/IPC, 1 Tapa para Cubrir la Ranura y 1 Tapa para Cubrir la Ranura con "Made in Italy"	MPVR94920.0099	1
Base Completa con 4 Frenos, Ruedas de Ø 125 mm (Soporte de Nylon) con Frenos y 4 Paragolpes	PMVR95671.0099	1
Puerta Completa con Cerradura de Plástico - Verde	MPVR94847.0999	4
Tapa Plana para Bandeja de Soporte	MPVR94851.0099	2
Tapa Fondo para Soporte	MPVR94839.0099	2
Tapa Transparente para Bandeja Superior con Cerradura de Plástico	MPVR94841.0670	1
Par de Llaves de Metal	CHVR00056	1
Tapa Negra para Bandeja Superior con Cerradura de Metal sin Llave	MPVR94838.0013	1
Cubre Tubos Laterales Negro para Soporte Cilíndrico de Aluminio	MPVR04769.0099	4
Tapón de 30 mm Redondo para Base	MPVR94704.0006	2
Amortiguador Paragolpes Tapa de Brix	MPVR10546	1
Pedal	MPVR94676.0006	1
Portasacos de 120 lts. con Paragolpes	MPVR94816.0099	1
Tapa para Portasacos de 120 lts.	MPVR94837.0013	1
Par de Sujetasacos Fijo	PMVR06722.0013	1
Par de Soportes para Sujetasacos Fijos	PMVR06724.0013	1
Asa de Fibra de Vidrio para Pedal	PMVR06751.0006	1
Base para Saco con 2 Soportes de Rueda, 2 Ruedas Ø 80 mm y Soporte de Pedal	PMVR95681.0099	1
Soporte para Mopa	MPVR94835.0099	1
Kit de Portamango, Portaseñal de Peligro y Portapaños	MPVR94819.0006	1

PT SYSTEM

SISTEMA DE LIMPIEZA CON MOPAS PRETRATADOS

El sistema PT (pre impregnación) de IPC es un sistema de limpieza y desinfección que revoluciona el concepto de limpieza manual de suelos utilizando mopas de microfibra con hilo en bucle con tratamiento previo.

Con este sistema de limpieza las mopas se preparan con al menos 20 minutos de antelación, impregnándolas con una solución de agua y detergente para que estén listas para ser utilizadas.

PREPARACIÓN DE LA MOPA

FASE 1

Colocar las 20 mopas de microfibra a tratar en el cubo azul de 22 lts., asegurándose previamente de que el cubo esté perfectamente limpio y sin olores.

FASE 2

Verter la solución de agua y detergente en las mopas en la correcta cantidad. Para 20 mopas suele bastar 1,5 lt. de solución.

FASE 3

Cerrar el cubo de 22 lts. con la tapa. Girar el cubo de 22 lts. que contiene las mopas limpias y la solución de detergente boca abajo y dejarlo actuar durante al menos 20 minutos.

De esta forma todas las mopas **ESTARÁN** impregnadas por ósmosis.

VENTAJAS

- **REDUCE LOS TIEMPOS DE TRABAJO**

ya que las mopas están listas para usarse y el operario no tiene que llenar cubos, escurrir la mopa o diluir productos durante la limpieza.

- **MAYOR RAPIDEZ**

en la realización de cualquier tipo de limpieza de suelos manual etc.

- **FÁCIL DE USAR:**

el operario tiene mopas listas para ser usadas y puede comenzar a limpiar de inmediato utilizando una mopa para cada habitación.

- **LAS MOPAS SE PUEDEN REUTILIZAR HASTA QUE ESTÉN GASTADAS:**

las mopas de pretratamiento se pueden usar incluso 7-10 días después de su preparación, siempre que el cubo esté sellado al final del trabajo; esto significa que se pueden **TRANSPORTAR FACILMENTE EN EL CUBO DE UN SITIO A OTRO DURANTE VARIOS DIAS.**

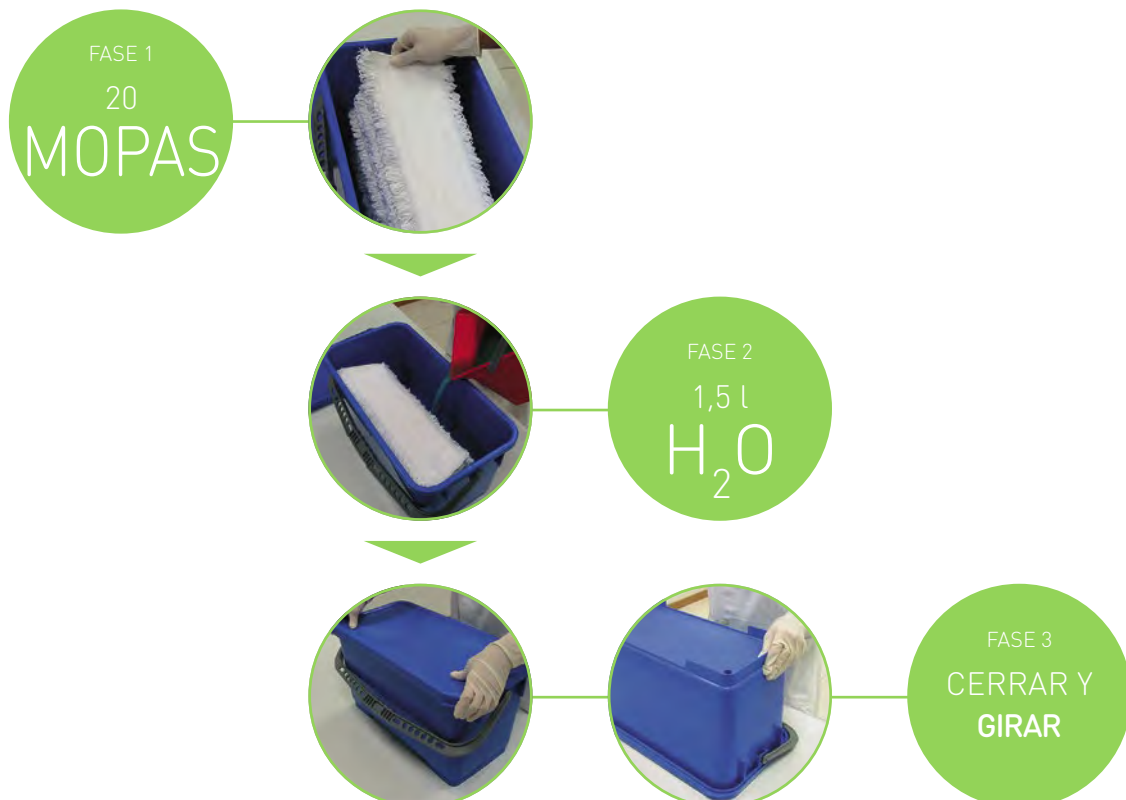

BRIX PT
BLACK IS GREEN™

CÓDIGO Montado
CARR01860.IP99457AST



Portasaco abatible



DIMENSIÓN
mm 1245 x 610 x 1110 h

COMPONENTES	CÓDIGO	UNIDADES
Portasaco de 120 lts. con Paragolpes	MPVR94816.0099	1
Cubo 22 lts. Black is Green™ - Asa Azul	SECC70027.NNNB	1
Cubo 22 lts. Black is Green™ - Asa Roja	SECC70027.NNNR	1
Set de 4 Tapas para Panel Lateral Negro	MPVR94820.0013	2
Soporte Cilíndrico de Aluminio 803 mm Tipo 1	PRAL00081.0008	4
Asa de Fibra de Vidrio para Pedal	PMVR06751.0006	1
Base Completa con 4 Frenos, Ruedas de Ø 125 mm (Soporte de Nylon) con Frenos y 4 Paragolpes	PMVR95671.0099	1
Base para Saco con 2 Soportes de Rueda, 2 Ruedas Ø 80 mm y Soporte de Pedal	PMVR95681.0099	1
Tapa Negra para Bandeja Superior con Cerradura de Metal sin Llave	MPVR94838.0013	1
Tapa Fondo para Soporte	MPVR94839.0099	2
Puerta Completa con Cerradura de Plástico - Verde	MPVR94847.0999	4
Protector Cubrejuntas	MPVR94858.0099	4
Tapa Plana para Bandeja de Soporte	MPVR94851.0099	2
Angulo de Blocaje de Cubeta de 22 lts. para Carros Brix	PMLA96095.0008	1
3 Bisagras (versión doble)	MPVR94821.0008	1
Cubre Tubos Laterales Negro para Soporte Cilíndrico de Aluminio	MPVR04769.0099	4
Panel Lateral Neutro	MPVR94843.0099	3
Panel Lateral con Logo Black is Green™	MPVR10664.0099	1
Tapa Cubo 22 lts.	SECC70043	2
Tapa para Portasacos de 120 lts.	MPVR94837.0013	1
Soporte para Mopa	MPVR94835.0099	1
Par de Llaves de Metal	CHVR00056	1
Pedal	MPVR94676.0006	1
Tapón de 25 mm Redondo para Base	MPVR94871.0099	2
Tapón de 30 mm Redondo para Base	MPVR94704.0006	1
Sujetapalos de Goma Completo para Brix PT	PMVR06633.0013	1
Set de 1 Placa Superior con el Logotipo de Brix/IPC, 1 Tapa para Cubrir la Ranura y 1 Tapa para Cubrir la Ranura con "Made in Italy"	MPVR94920.0099	1
Set de 6 Tapones y Llaves para Barras de Aluminio	MPVR94818.0006	1
Kit de Portamango, Portaseñal de Peligro y Portapaños	MPVR94819.0006	1
Amortiguador Paragolpes Tapa de Brix	MPVR10546	1
Bandeja de Soporte Corta	MPVR94850.0099	2
Tapa Transparente para Bandeja Superior con Cerradura de Plástico	MPVR94841.0670	1
Soporte Superior de Cubeta de 22 lts. para Brix	COME00267.0008	1
Par de Sujetasacos Fijo	PMVR06722.0013	1
Par de Soportes para Sujetasacos Fijos	PMVR06724.0013	1

ECOMIX

BLACK IS GREEN™

COMPONENTES Y ACCESORIOS

CUBO DE 25 LT. PARA ECOMIX

CÓDIGO
SECC00068.0099



RUEDAS DE GOMA Ø 80 MM (SOPORTE DE NYLON)

CÓDIGO
RTRT00566.0006



PARAGOLPES 90X30 MM

CÓDIGO
MPVR94574.0006



PRENSA NEW LINE/STRONG

CÓDIGO
STRI00030.IPGX



PRENSA KINETIC PLUS - NEGRA

CÓDIGO
STRI00072.IP13



DAM

BLACK IS GREEN™

COMPONENTES Y ACCESORIOS

BASE PARA DAM 2X15 LT.

CÓDIGO
SECC00065.0099



RUEDA DE GOMA Ø 80 MM (SOPORTE DE METAL)

CÓDIGO
RTRT99663



PARAGOLPES 90X30 MM

CÓDIGO
MPVR94574.0006



ENCAJE PARA PRENSA + PORTAMANGO

CÓDIGO
MPVR04764.0006



SOPORTE TRASERO PINTADO PARA CESTA - NEGRO

CÓDIGO
LAFN99726



SOPORTE DELANTERO PINTADO PARA CESTA - NEGRO

CÓDIGO
LAFN99727



CESTA 320X110 MM

CÓDIGO
MPVR94619.0006

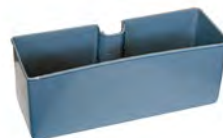

PRENSA NEW LINE / STRONG

CÓDIGO
STRI00035.IPGX



PRENSA KINETIC PLUS - NEGRA

CÓDIGO
STRI00072.IP13



SUPLEMENTO DE ESPESOR PARA PRENSAS

CÓDIGO
LAMU00005



BIS

BLACK IS GREEN™

COMPONENTES Y ACCESORIOS

PORTAMANGO PARA ASA

CÓDIGO
MPVR94778.0006



BASE CON RUEDAS

CÓDIGO
PMVR95608.0099



RUEDA DE GOMA Ø 80 MM (SOPORTE DE METAL)

CÓDIGO
RTRT99663



CUBO 15 LTS. BLACK IS GREEN™

CÓDIGO
SECC00055
● 0599 ● 0299



CUBO 25 LTS. BLACK IS GREEN™

CÓDIGO
SECC00057
● 0599 ● 0299



PERNO PARA SOPORTE DE PRENSA

CÓDIGO
MPVR94647.0006



PRENSA NEW LINE/STRONG

CÓDIGO
STRI00030.IPGX



PRENSA KINETIC PLUS - NEGRA

CÓDIGO
STRI00072.IP13



KIT ENGANCHE DE POLIPROPILENO PARA ASA

CÓDIGO
KTRI05247.0006



PERNO PARA ASA

CÓDIGO
MPVR94638.0006



CESTA PARA ASA CON KIT ENGANCHE

CÓDIGO
PMVR95609



CESTA PARA ASA

CÓDIGO
MPVR94645



PROTECTOR DE PLÁSTICO PARA COLA DE MILANO.

CÓDIGO
MPVR94644.0006



BRIX

BLACK IS GREEN™

COMPONENTES Y ACCESORIOS

ESTRUCTURA

BASE COMPLETA
CON 4 FRENOS, RUEDAS Ø 100 MM
(SOPORTE DE METAL)

CÓDIGO
PMVR95672.0099



BASE COMPLETA
CON 4 RUEDAS DE GOMA Ø 100 MM
(SOPORTE DE METAL) Y 2 FRENOS

CÓDIGO
PMVR95675.0099



BASE NEGRA COMPLETA
CON 4 RUEDAS DE 125 MM (1 CON FRENO)
+ 4 PARAGOLPES

CÓDIGO
PMVR95678.0099



BASE COMPLETA
CON 4 RUEDAS DE GOMA Ø 125 MM
(SOPORTE DE NYLON) Y 4 PARAGOLPES

CÓDIGO
PMVR95674.0099



BASE COMPLETA
CON 4 RUEDAS DE GOMA DE Ø 125 MM
(SOPORTE DE NYLON) CON FRENO Y 4
PARAGOLPES

CÓDIGO
PMVR95671.0099



BASE COMPLETA
CON 4 RUEDAS DE GOMA Ø 150 MM

CÓDIGO
PMVR95676.0099



RUEDA DE GOMA Ø 80 MM
(SOPORTE DE METAL)

CÓDIGO
RTRT99663



RUEDA DE GOMA Ø 100 MM
(SOPORTE DE METAL)

CÓDIGO
RTRT00557



**RUEDA DE GOMA Ø 100 MM
CON FRENO**
(SOPORTE DE METAL)

CÓDIGO
RTRT99629



**RUEDA DE GOMA "DELUXE"
DE 125 MM, CON SOPORTE
DE METAL**

CÓDIGO
RTRT00687



**RUEDA DE GOMA "DELUXE"
DE 125 MM, CON FRENO Y
SOPORTE DE METAL**

CÓDIGO
RTRT00688



**RUEDAS DE GOMA
Ø 125 MM- BRIX**
(SOPORTE PLÁSTICO)

CÓDIGO
RTRT00756



**RUEDAS DE GOMA
Ø 125 MM CON FRENO - BRIX**
(SOPORTE PLÁSTICO)

CÓDIGO
RTRT00757



RUEDAS DE GOMA Ø 150 MM
(SOPORTE DE NYLON)

CÓDIGO
RTRT00561



RUEDA DE GOMA Ø 300 MM

CÓDIGO
RTRT00671



**SOPORTE CILÍNDRICO
DE ALUMINIO DE 357 MM**
PARA BRIX LIGHT

CÓDIGO
PRAL00115



**SOPORTE CILÍNDRICO
DE ALUMINIO DE 388 MM**
PARA BRIX LIGHT

CÓDIGO
PRAL00116



**SOPORTE DIAGONAL
DE ALUMINIO**
PARA BRIX LIGHT

CÓDIGO
PRAL00114



**TAPA EJE PARA RUEDA
DE Ø 300 MM**

CÓDIGO
MPVR11980.0013



**SOPORTE PARA RUEDAS
DE Ø 300 MM**

CÓDIGO
COME00339



**CONO DE FIJACIÓN
PARA RUEDAS CARROS COMPACT**

CÓDIGO
MPVR04773.0013



**ADAPTADOR ANTIROTACIÓN
CARROS COMPACT**

CÓDIGO
MPVR04775.0013



**PARAGOLPES
PARA RUEDAS**

CÓDIGO
MPVR94855.0013



**TAPÓN DE 25 MM REDONDO
NEGRO PARA BASE**

CÓDIGO
MPVR94871.0099



**TAPA CIRCULAR BASE SACO
(PARA BASE PARA SACO)**

CÓDIGO
MPVR94870.0099



**TAPÓN DE 30 MM
REDONDO PARA BASE**

CÓDIGO
MPVR94704.0006



BARRA PARA PEDAL

CODE
MPVR94677.0006



**SOPORTE CILÍNDRICO
DE ALUMINIO**

803 MM TIPO 1

CÓDIGO
PRAL00081.0008



**CUBRE TUBOS CENTRALES
NEGRO**

PARA SOPORTE CILÍNDRICO DE ALUMINIO

CÓDIGO
MPVR04778.0099



**CUBRE TUBOS LATERALES
NEGRO**

CON SOPORTE PARA MANGO

CÓDIGO
PMVR01538.0099



**CUBRE TUBOS LATERALES
NEGRO**

PARA SOPORTE CILÍNDRICO DE ALUMINIO

CÓDIGO versión estándar
MPVR04769.0099

CÓDIGO versión corta
MPVR11876.0099



**PANEL LATERAL
CON LOGO BRIX**

CÓDIGO
MPVR94842.0099



**PANEL LATERAL
CON LOGO BLACK IS GREEN**

CÓDIGO
MPVR10664.0099



PANEL LATERAL NEUTRO

CÓDIGO
MPVR94843.0099



CUBREPANEL LATERAL

CÓDIGO
MPVR94861.0013



**SET DE 4 TAPAS
PARA PANEL LATERAL NEGRO**

CÓDIGO
MPVR94820.0013



**BANDEJA DE SOPORTE
LARGA**

CÓDIGO
MPVR94849.0099



**BANDEJA DE SOPORTE
CORTA**

CÓDIGO
MPVR94850.0099



PROTECTOR CUBREJUNTAS

CÓDIGO
MPVR94858.0099



PROTECTOR CUBREJUNTAS

CON INSERTO
CÓDIGO
MPVR04771.0013



PROTECTOR CUBREJUNTAS

CON 4 AGUJEROS
CÓDIGO
MPVR04772.0013



ENGANCHE PARA PROTECTOR CUBRE JUNTAS

CÓDIGO
MPVR94680.0006



PLACA SUPERIOR
CON LOGO BRIX

CÓDIGO
MPVR94873.0099



SET DE 6 TAPONES Y LLAVES
PARA BARRAS DE ALUMINIO

CÓDIGO
MPVR94818.0006



TAPAJUNTAS

CÓDIGO
MPVR94857.0099



TAPAJUNTAS
CON "MADE IN ITALY"

CÓDIGO
MPVR94856.0099



TAPA FONDO
PARA SOPORTE

CÓDIGO
MPVR94839.0099



TAPA PLANA
PARA BANDEJA DE SOPORTE

CÓDIGO
MPVR94851.0099



TAPA NEGRA
PARA BANDEJA SUPERIOR CON CERRADURA DE PLÁSTICO

CÓDIGO
MPVR94841.0613



TAPA NEGRA
PARA BANDEJA SUPERIOR CON CERRADURA DE METAL

CÓDIGO con Llave
MPVR04794.0013



CÓDIGO sin Llave
MPVR94838.0099

TAPA TRANSPARENTE
PARA BANDEJA SUPERIOR CON CERRADURA DE METAL

CÓDIGO con Llave
MPVR04794.0070



CÓDIGO sin Llave
MPVR94838.0070

TAPA TRANSPARENTE
PARA BANDEJA SUPERIOR CON CERRADURA DE PLÁSTICO

CÓDIGO
MPVR94841.0670



3 BISAGRAS
(VERSIÓN DOBLE)

CÓDIGO
MPVR94821.0008



3 BISAGRAS
(VERSIÓN SENCILLA)

CÓDIGO
MPVR94822.0008



CERRADURA
PARA TAPA SUPERIOR BIRX

CÓDIGO
CHVR00057



PUERTA COMPLETA
CON CERRADURA DE PLÁSTICO

CÓDIGO
MPVR94847

● 0599 ● 0299
● 0499 ● 0999



TAMIZ DE IMPREGNACIÓN
PARA CAJÓN BRIX

CÓDIGO
MPVR94888.0070



ORGANIZADOR AMENITIES BRIX

CÓDIGO
MPVR11934



DIMENSIÓN
mm 305 x 225 x50 h

ORGANIZADOR DOBLE AMENITIES BRIX

CÓDIGO
MPVR11935



DIMENSIÓN
mm 305 x 225 x 100 h

PUERTA COMPLETA
CON CERRADURA DE METAL

CÓDIGO con Llave
MPVR04779

● 0599 ● 0299
● 0499 ● 0999

CÓDIGO sin Llave
MPVR94848



SEPARADOR PARA CAJON
40 LTS.

CÓDIGO
MPVR11774.0013



CERRADURA COMPLETA
PARA PUERTAS Y CAJONES BRIX

CÓDIGO
CHVR00058

PAR DE LLAVES DE METAL

CÓDIGO
CHVR00056



AJUSTE HUECO
PARA TRAVESERO DIAGONAL BRIX LIGHT

CÓDIGO
MPVR10681.0008



TAPA TIRADOR
PARA PUERTAS

CÓDIGO
MPVR94891

● 0005 ● 0002
● 0004 ● 0009



CAJON COMPLETO
CON PANEL FRONTAL

CÓDIGO
con Llave
PMVR01547

CÓDIGO
con cerradura plástica
PMVR06324



CAJÓN 40 LT BLACK IS
GREEN™

CÓDIGO
MPVR11495.0099



CÓDIGO
sin cerradura
PMVR95685

● 0599 ● 0299
● 0499 ● 0999
● 0699 ● 0099



TAPÓN REDONDO
PARA TRAVESERO DIAGONAL DE ALUMINIO
BRIX LIGHT

CÓDIGO
MPVR10849.0008



TRAVESERO SUPERIOR
PARA BRIX LIGHT

CÓDIGO
MPVR10680.0008



TAPA
PARA TRAVESERO DIAGONAL DE ALUMINIO
BRIX LIGHT

CÓDIGO
MPVR10683.0008



TRAVESERO INFERIOR
PARA BRIX LIGHT

CÓDIGO
MPVR10853.0008



SISTEMA DE RECOGIDA

BASE PARA SACO
CON 2 SOPORTES DE RUEDA, 2 RUEDAS Ø 80
MM Y SOPORTE DE PEDAL

CÓDIGO
PMVR95681.0099



BASE PARA SACO
CON SOPORTES DE 2 RUEDAS Y 2 RUEDAS Ø 80 MM

CÓDIGO
PMVR01539.0099



BASE PARA SACO

CÓDIGO
PMVR95682.0099



PORTARUEDAS COMPLETO
PARA BASE PORTASACOS BRIX CON RUEDAS
Ø 80 MM

CÓDIGO
PMVR95687.0013



ENCASTRE INFERIOR
PARA BASE SOPORTE MOPA

CÓDIGO
PMVR06490.0013



SOPORTE PARA MOPA

CÓDIGO
MPVR94835.0099



TAPA CIRCULAR BASE SACO
(PARA BASE PARA SACO)

CÓDIGO
MPVR94870.0099



ASA DE FIBRA DE VIDRIO
PARA PEDAL

CÓDIGO
PMVR06751.0006



SOPORTES PEDAL

CÓDIGO
MPVR94879.0099



PEDAL

CÓDIGO
MPVR94676.0006



2 SOPORTES PARA PORTASACOS FIJOS

CÓDIGO
PMVR06724.0013



2 SUJETASACOS FIJOS

CÓDIGO
PMVR06722.0013



**PORTASACO DE 120 LTS.
CON PARAGOLPES**

CÓDIGO
MPVR94816.0099



**PORTASACO 2X70 LTS.
WCON PARAGOLPES**

CÓDIGO
PMVR95684.0099



**PORTASACO 3X40 LTS.
CON PARAGOLPES**

CÓDIGO
PMVR06290.0099

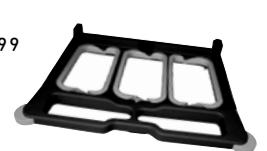

**AMORTIGUADOR
PARAGOLPES TAPA DE BRIX**

CÓDIGO
MPVR10546



**DIVISOR PARA PORTASACO
2X70 L**

CÓDIGO
MPVR94866.0099



LEVA BLOCA SACO

CÓDIGO
MPVR94633.0006



**PAREJA DE LEVA BLOCA SACO
(PARA DIVISOR 3 SACOS)**

CÓDIGO
MPVR10649.0008



**TAPA PARA PORTASACO
DE 120 LTS.**

CÓDIGO
MPVR94837.0013



**TAPA PORTASACOS CON
PORTADOCUMENTOS**

CÓDIGO
MPVR10647



**ENCASTRE SUPERIOR
PARA ENGANCHE**

CÓDIGO
PMVR06435



**KIT DE PORTAMANGO,
PORTASEÑAL DE PELIGRO Y
PORTAPAÑOS**

CÓDIGO
MPVR94819.0006



**SOPORTE PORTAPAÑOS
COMPLETO**

CÓDIGO
PMVR95638.0006



PORTAMANGO COMPLETO

CÓDIGO
PMVR95637.0006



PORTASEÑAL DE PELIGRO

CÓDIGO
PMVR95639.0006



**SUJETAPALOS DE GOMA
COMPLETO**

CÓDIGO
PMVR01545.0006



PARA BRIX PT

CÓDIGO
PMVR06633.0013

VERSIÓN MAXI

CÓDIGO
PMVR06443.0006

**SACO GRIS DE 120 LTS.
CON CREMALLERA FRONTAL**

CÓDIGO
SACC00024.0006



**SACO DE 70 LT
CON ELASTICO**

CÓDIGO
SACC00036

● 0005 ● 0002



KIT ABATIBLE

CÓDIGO
KTRI06066.0099



NUEVO

**SACO DE 40 LT
CON CORDÓN**

CÓDIGO
SACC00061

- 0005 ● 0002
- 0003 ● 0004



**SACO PLÁSTIFICADO DE 35 LT.
CON ELÁSTICO**

CÓDIGO
SACC00038

- 0025 ● 0002



SOPORTE EXTRAIBLE

PARA SACOS 2X15 LTS.

CÓDIGO KIT
COME00314.0008



**SACO DE 90 LTS.
PARA LAVADO DE MOPAS**

CÓDIGO
SACC00002

- 0501 ● 0201



**SACO PLASTIFICADO
DE 15 LTS.
CON CORDÓN**

CÓDIGO
SACC00059

- 0005 ● 0002



**SET DE 4 GANCHOS PARA
SOPORTE DE SACO LAVADO
MOPAS**

PARA PORTASACOS DE 3 X 40 LTS.

CÓDIGO
KTRI05214

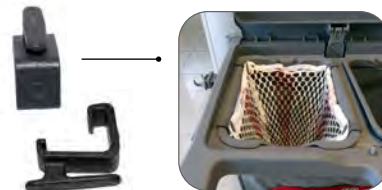

SOPORTE CILÍNDRICO

PARA MANILLA REGULABLE

CÓDIGO
PRAL00119.0008



**SACO DE 70 LTS.
PARA LAVADO DE MOPAS**

CÓDIGO
SACC00009

- 1501 ● 0201
- 0301 ● 0401



SISTEMA DE EMPUJE

**KIT PARA MANILLA
DE EMPUJE AL LADO CORTO**

CON DOS SOPORTES CILÍNDRICOS

CÓDIGO
PMVR06377



**KIT PARA MANILLA
DE EMPUJE AL LADO LARGO**

CON DOS SOPORTES CILÍNDRICOS

CÓDIGO
PMVR06378



**MANILLA DE EMPUJE
COMPLETA CON GANCHOS**

PARA BASE PEQUEÑA

CÓDIGO
KTRI04784.0099



MANILLA DE EMPUJE

CÓDIGO
MPVR94594.0099



MANILLA DE EMPUJE

CON PARAGOLPES

CÓDIGO
MPVR94854.0013



TAMIZ DE IMPREGNACIÓN

PARA CUBETA DE 9 LTS.

CÓDIGO
MPVR11702.0070



SISTEMA DE FREGADO Y LIMPIEZA

PRENSA KINETIC PLUS

CÓDIGO STRI00072.IP13



PRENSA NEW LINE/STRONG

CÓDIGO STRI00030.IPGX



PRENSA SPEED/BOOK

CÓDIGO STRI00003.0099



PRENSA ROLLER / RULLY

CÓDIGO STRI00007.0099



SOPORTE COMPLETO PARA PRENSA

CÓDIGO estándar PMLA96093.0008

CÓDIGO para Base portasaco COME00310.0008



CUBO 15 LTS. BLACK IS GREEN™

CÓDIGO SECC00055

● 0599 ● 0299



CUBO NEGRO 6 LTS. BLACK IS GREEN™

CÓDIGO CUBO SECC00056

● 0599 ● 0299
● 0999 ● 0499



CÓDIGO TAPA MPVR10854

● 0008

PORTACUBO DE 6 LTS. O SACO DE 35 LTS.

CÓDIGO PMVR95688.0006



BASE DE GOMA PARA CUBOS DE 6 LTS.

CÓDIGO LAMU00021



BASE DE GOMA CON 2 CUBOS DE 6 LTS. BLACK IS GREEN™

CÓDIGO KTRI04843

SOPORTE GIRATORIO PARA CUBOS DE 6 LTR. PARA BRIX

CÓDIGO KIT (DERECHO+ IZQUIERDO) PMVR06423.0008

CÓDIGO DERECHO COME00334.0008

CÓDIGO IZQUIERDO COME00335.0008



SISTEMA DE PRE IMPREGNACION

**CUBO 22 LTS.
BLACK IS GREEN™
ASA AZUL**

CÓDIGO
SECC70027.NNNB



**CUBO 22 LTS.
BLACK IS GREEN™
ASA ROJA**

CÓDIGO
SECC70027.NNNR



TAPA CUBO 22 LTS.

CÓDIGO
SECC70043



**SEPARADOR MOPAS
PARA CUBOS DE 22 LTS.**

CÓDIGO
MPVR11725

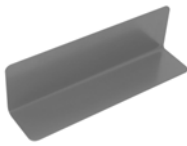

**REJILLA
DE PRE-IMPREGNACIÓN
PARA CUBO DE 22 LTS.**

CÓDIGO
LAFN11597



**SOPORTE SUPERIOR
DE CUBETA
DE 22 LTS. PARA BRIXT**

CÓDIGO
COME00267.0008



**SOPORTE INFERIOR
DE CUBETA
DE 22 LTS. PARA BRIXT**

CÓDIGO
COME00268.0008



**ANGULO DE BLOCAJE
DE CUBETA
DE 22 LTS. PARA CARROS BRIXT**

CÓDIGO
PMLA96095.0008



SOPORTE PORTA GANTES

NUEVO

CÓDIGO
COME00385



SOPORTE CESTA 9 LTS.

NUEVO

CÓDIGO
PMVR06812.0081



SOPORTE BOTELLAS GEL

NUEVO

CÓDIGO
KTRI06260.0081



SISTEMA DROP SYSTEM

REJILLA PRE-IMPREGNACIÓN
PARA CAJÓN BRIX

CÓDIGO
LAFN11599



TAMIZ DE IMPREGNACIÓN
PARA CUBETA DE 9 LTS

CÓDIGO
LAFN11596



SOPORTES DE METAL (2)
PARA CESTA DE 9 LTS.

CÓDIGO
COME00329

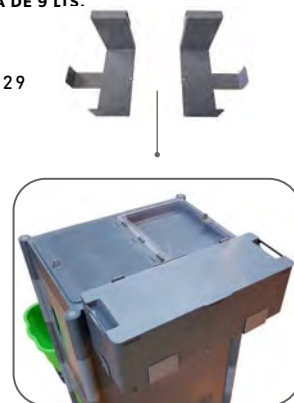

CESTA DE 9 LTS.
PARA MOPA/TOOLS (SE ENCAJA EN EL ASA)

CÓDIGO
MPVR94836.0099



TAPA PARA CESTA DE 9 LTS.
CON BISAGRA

CÓDIGO
MPVR94840.0099



SET DE 4 GANCHOS PARA SOPORTE DE SACO LAVADO MOPAS
PARA PORTASACOS DE 120 Ó 2 X 70 LTS.

CÓDIGO
KTRI05213

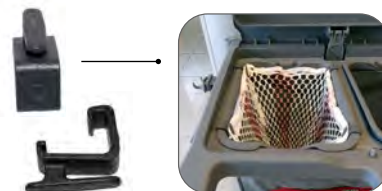

SACO DE 35 LTS.
PARA LAVADO DE MOPAS

CÓDIGO
SACC00017.0201



SACO DE 70 LTS.
PARA LAVADO DE MOPAS

CÓDIGO
SACC00001
0001



TAPA CUBO 22 LTS.

CÓDIGO
SECC70043



CUBO 22 LTS.
BLACK IS GREEN™
ASA AZUL

CÓDIGO
SECC70027.NNNB



CUBO 22 LTS.
BLACK IS GREEN™
ASA ROJA

CÓDIGO
SECC70027.NNNR



SEPARADOR MOPAS
PARA CUBOS DE 22 LTS.

CÓDIGO
MPVR11725

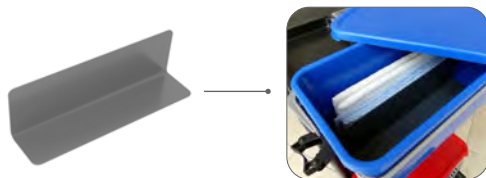

REJILLA DE PRE-IMPREGNACIÓN
PARA CUBO DE 22 LTS.

CÓDIGO
LAFN11597



SOPORTE SUPERIOR DE CUBETA
DE 22 LTS. PARA BRIXT

CÓDIGO
COME00267.0008



SOPORTE INFERIOR DE CUBETA
DE 22 LTS. PARA BRIXT

CÓDIGO
COME00268.0008



ANGULO DE BLOCAJE DE CUBETA
DE 22 LTS. PARA CARROS BRIX

CÓDIGO
PMLA96095.0008



PT

La nueva gama de carros PT (pre impregnación), fabricada en plástico reciclado en el nuevo color gris (RAL 7044), ha sido diseñada específicamente para combinar la facilidad de uso y la atención a la seguridad de los operarios.

Los dos cubos dedicados a la preparación y transporte de las mopas impregnadas en la solución de detergente en uno y el almacenamiento de las mopas utilizadas en el otro, permiten evitar todos los riesgos de contaminación.

Diseñado para ser gestionado tanto en estrechas como grandes áreas en el respeto de los protocolos sanitarios.

Equipado con accesorios dedicados para la seguridad del operario, porta guantes y dispensador de líquido desinfectante de fácil acceso para una protección frecuente de las manos.

CARRO BRIX PT 01

CÓDIGO Montado
CARR03173.IP98

CÓDIGO No Montado
CARR03166.IP98



DIMENSIÓN
mm 900 x 680 x 1220 h

PESO
19,55 kg

CARRO BRIX PT 02

CÓDIGO Montado
CARR03172

CÓDIGO No Montado
CARR03163



DIMENSIÓN
mm 1120 x 660 x 1185 h

PESO
37,80 kg

CARRO BRIX PT 03

CÓDIGO Montado
CARR03174

CÓDIGO No Montado
CARR03165



DIMENSIÓN
mm 1230 x 660 x 1185 h

PESO
32,80 kg

CARRO BRIX PT 04

CÓDIGO Montado
CARR03171

CÓDIGO No Montado
CARR03159



DIMENSIÓN
mm 1250 x 810 x 1185 h

PESO
32,00 kg

* Generador de vapor no incluido



BRIX CUBRE SACO

• AÚN MÁS HIGIÉNICO Y DISCRETO

• TODOS LOS PANELES SON
TOTALMENTE PERSONALIZABLES

aprovechable para publicidad

• IDEAL PARA ÁREA PÚBLICAS

(estaciones, aeropuertos, centros
comerciales) para promocionar productos
o servicios



CÓDIGO

MPVR10855

BLACK IS GREEN™

● 0213

● 0413

● 0513

● 0913

El kit incluye funda protectora sin los paneles personalizados

1 ELIGE
EL CARRO BRIX



2 AÑADIR
EL CUBRE SACO



3 PERSONALIZAR
LOS PANELES



CARROS DE LIMPIEZA /

BRIX HOTEL

NOVEDADES



SOPORTE BOLSA PLEGABLE

- ▶ **Compacto:** ideal en lugares donde se necesita un carro pequeño, sin renunciar al servicio completo
- ▶ **Ahorro de espacio:** permite una reducción de 210 mm de las dimensiones totales del portasaco
- ▶ **Fuerte:** garantiza solidez y robustez a todo el carro



RUEDAS

- ▶ **Máxima fluidez:** gracias a los rodamientos de bolas que garantizan menos esfuerzos para el operario cuando se mueve.
- ▶ **Direccionalidad más precisa:** las ruedas garantizan la trayectoria al carro sin ningún esfuerzo.
- ▶ **Fácil dirección:** giratorio sobre doble giro de bolas que reduce considerablemente el esfuerzo requerido por el operario.
- ▶ **Silencioso:** ruedas suaves e imperceptibles para un entorno de trabajo silencioso en todas las superficies.
- ▶ **Vibraciones reducidas:** ruedas extra suaves con buenas propiedades de amortiguación.
- ▶ **Antimarcas:** ruedas de abrasión reducida que eliminan el riesgo de marcas en el suelo durante largos períodos de almacenamiento.



PUERTAS

- ▶ **Resistentes al impacto:** resiste el impacto con objetos contundentes sin sufrir daños
- ▶ **Resistentes al desgaste:** su densidad los hace resistentes a los arañazos
- ▶ **Resistentes a la luz:** no se daña por los rayos UV y no se destiñe
- ▶ **Resistente al calor:** los cambios de temperatura no afectan sus propiedades.
- ▶ **Antiestático:** la superficie no atrae polvo

BRIX HOTEL MINI 2.0



CÓDIGO
CARR02831.IP99

DATOS TÉCNICOS

Dimensión carro
l x L x h
mm 870 x 610 x 1550 h

Peso
30,0 Kg

UNIDADES
1

BRIX HOTEL MINI 2.0 SMART

SIN CERRADURA

CÓDIGO
CARR02995.IP99

DATOS TÉCNICOS

Dimensión carro
l x L x h
mm 870 x 610 x 1550 h

Peso
27,2 Kg

UNIDADES
1

BRIX HOTEL MIDI 2.0



PORTASACOS
ABATIBLE

CÓDIGO
CARR02829.IP99

DATOS TÉCNICOS

Dimensión carro
l x L x h
mm 1660 x 610 x 1165 h

Peso
38 Kg

UNIDADES
1

BRIX HOTEL MAXI 2.0



PORTASACOS
ABATIBLE

CÓDIGO
CARR02832.IP99

DATOS TÉCNICOS

Dimensión carro
l x L x h
mm 1660 x 610 x 1550 h

Peso
45 Kg

UNIDADES
1

BRIX HOTEL MIDI 2.0 SMART SIN CERRADURA

CÓDIGO
CARR02994.IP99

DATOS TÉCNICOS

Dimensión carro
l x L x h
mm 1660 x 610 x 1165 h

Peso
34,8 Kg

UNIDADES
1

BRIX HOTEL MAXI 2.0 SMART SIN CERRADURA

CÓDIGO
CARR02993.IP99

DATOS TÉCNICOS

Dimensión carro
l x L x h
mm 1660 x 610 x 1550 h

Peso
41,4 Kg

UNIDADES
1

CARRO FIJO DE LAVANDERÍA 200 L

CÓDIGO
CARR00373.0006



DATOS TÉCNICOS

Dimensión carro
l x L x h
mm 850 x 520 x 1090 h

Peso
12 kg

Volumen
0,177 m³

COMPONENTES	CÓDIGO
BASE CON 4 RUEDAS Ø 125 MM, 2 CON FRENO	PMVR95595.0006
SOPORTE BARNIZADO CON 2 CEPILLOS Ø 22 MM	PMLA96096.0006
TAPA SOPORTE	MPVR94772.0006
SOPORTE BARNIZADO PARA ESTANTE	PMLA96016
200 LT. SACO LAVANDERÍA CON CINTAS AUTOFIJABLE	SACC00005.0006
TAPA PROTECTORA DELANTERA	MPVR94584.0006
TAPÓN REDONDO BASE Ø 30	MPVR94704.0006
TAPÓN REDONDO BASE Ø 8	MPVR94431

CARRO DE CAMARERA

CÓDIGO
CARR00087



DATOS TÉCNICOS

Dimensión carro
l x L x h
mm 830 x 410 x 980 h

Peso
7,1 kg

Volumen
0,070 m³

EQUIPADO CON:

- 3 estantes de polipropileno
- Soportes de aluminio
- Ruedas de metal Ø 100 mm

BRIX Hotel

COMPONENTES Y ACCESORIOS

COMPONENTES	CÓDIGO
Portasacos de 120 lts. con paragolpes	MPVR94816.0099
Saco Gris de 120 lts.. con Cremallera Frontal	SACC00024.0006
3 Bisagras (versión doble)	MPVR94821.0008
Soporte cilíndrico de aluminio de 1190 mm	PRAL00082.0008
Soporte Cilíndrico de Aluminio 803 mm Tipo 1	PRAL00081.0008
Panel trasero completo para HOTEL Maxi 2.0	PMVR06713.0013
Panel trasero completo para HOTEL Midi 2.0	PMVR06712.0013
Panel trasero completo para HOTEL Mini 2.0	PMVR06711.0013
Base Negra completa con 4 ruedasde 125 mm [1 con freno] + paragolpes	PMVR95678.0099
Base negra para saco con 2 ruedas de 80 mm	PMVR01539.0099
Tapa negra para portasacos de 120 lts.	MPVR94837.0013
Tapa Fondo para Soporte	MPVR94839.0099
Caja Porta Objetos "S"	MPVR94375.0006
Cubrepanel lateral	MPVR94861.0013
Puerta completa para HOTEL 2.0	PMVR06715.0013
Protector cubrejuntas	MPVR94858.0099
Tapa Plana para Bandeja de Soporte	MPVR94851.0099
Bisagra para portasacos plegable	PMVR06725.0013
Bisagra para base portasacos plegable	PMVR06726.0013
Kit de 2 llaves para puertas de BRIX HOTEL	CHVR00082
Bandeja de Soporte Larga	MPVR94849.0099
Cubre tubos laterales negro para soporte cilíndrico de aluminio	MPVR04769.0099
Panel Lateral Neutro	MPVR94843.0099
Panel lateral con logo Black is Green™	MPVR10664.0099
Puerta izquierda completa para carro HOTEL Maxi 2.0	PMVR06719.0013
Puerta izquierda completa para carro HOTEL Midi 2.0	PMVR06717.0013
Sujeta objetos para bandeja superior grande	KTRI05974.0099
Sujeta objetos para bandeja superior pequeña	KTRI05975.0099
Par de sujetasacos fijo	PMVR06722.0013
Par de sujetasacos abatible	PMVR06723.0013
Par de soportes para sujetasacos fijos	PMVR06724.0013
Puerta derecha completa para carro HOTEL Maxi 2.0	PMVR06718.0013
Puerta derecha completa para carro HOTEL Midi 2.0	PMVR06716.0013
Tapón de 30 mm redondo para base	MPVR94704.0006
Sujetapalos de goma completo	PMVR01545.0006
Tapón de 25 mm redondo negro para base	MPVR94871.0099
Set de 6 Tapones y Llaves para Barras de Aluminio	MPVR94818.0006
Amortiguador paragolpes tapa de BRIX	MPVR10546
Tapajuntas	MPVR94857.0099
Tapajuntas negro con leyenda "MADE IN ITALY"	MPVR94856.0099
Bandeja de Soporte Corta	MPVR94850.0099
Organizador amenities BRIX 305x225x50h mm	MPVR11934
Organizador doble amenities BRIX 305x225x100h mm	MPVR11935

CARROS DE LIMPIEZA /

GAMA STARACE

STARACE 55 BASIC BLACK IS GREEN

CÓDIGO
CARR03238



COMPONENTES	CÓDIGO	COLOR
BASE CON 4 RUEDAS DE Ø 100 MM SOPORTE DE METAL	PMVR95743	● 0099
PLANTON RILSAN STARACE 55 CURVO NEGRO	PMLA00254	
PORTASACO ABATIBLE NEGRO	PMLA00255	
PORTAMANGOS	PMVR95640	● 0006
BADEJA POLIPROPILENO PARA STARACE	MPVR94560	● 0099
SOPORTE PARA MOPAS	MPVR94615	● 0099
TAPON REDONDO DE Ø 30MM PARA BASE	MPVR94704	● 0006
TAPA PROTECTORA DELANTERA	MPVR94584	● 0009
SACO GRIS DE 120 LTS CON CREMALLERA FRONTAL	SACC00034	● 0006

DATOS TÉCNICOS

Dimensión carro
l x L x h
cm 55 x 120 x 103 h

Volumen
0,3295 m³

Peso
21 kg

ACCESORIOS OPCIONALES

PRENSA NEW LINE/STRONG

CÓDIGO
STRI00030.IPGX



PRENSA KINETIC PLUS

CÓDIGO
STRI00072

● IP13



PRENSA SPEED/BOOK

CÓDIGO
STRI00003

● 0015



PRENSA ROLLER / RULLY

CÓDIGO
STRI00007

● 0015



SOPORTE PARA PRENSA NEGRO

CÓDIGO
PMLA00256



CUBO 15 LTS. BLACK IS GREEN™

CÓDIGO
SECC00055

● 0599
● 0299



CUBO NEGRO 6 LTS. BLACK IS GREEN™

CÓDIGO
SECC00056

● 0599
● 0299
● 0999
● 0499



TAPA CUBO NEGRO 6 LTS.

CÓDIGO
MPVR10854.0008



TUBO FLEXIBLE PARA LTS. LENADO DE CUBOS

CÓDIGO
TBBP00516



SACO PLASTIFICADO DE 120 LTS. CON CINTA AUTOFIJABLE

CÓDIGO
SACC00008

● 0005
● 0002



SOPORTE PARA ACCESORIOS

CÓDIGO
PMVR95641.0006



PORTAMANGO

CÓDIGO
PMVR95640.0006



PORTASEÑAL DE PELIGRO

CÓDIGO
PMVR95642.0006



SEÑAL DE PELIGRO SUELO MOJADO EN VARIOS IDIOMAS

CÓDIGO
CART00014



STARACE 55 SMART BLACK IS GREEN

CÓDIGO
CARR03239



COMPONENTES	CÓDIGO	COLOR
BASE CON 4 RUEDAS DE Ø 100 MM SOPORTE DE METAL	PMVR95743	● 0099
PLANTON RILSAN STARACE 55 CURVO NEGRO	PMLA00254	
PORTASACO ABATIBLE NEGRO	PMLA00255	
PORTAMANGOS	PMVR95640	● 0006
BADEJA POLIPROPILENO PARA STARACE	MPVR94560	● 0099
SOPORTE PARA MOPAS	MPVR94615	● 0099
TAPON REDONDO DE Ø 30MM PARA BASE	MPVR94704	● 0006
TAPA PROTECTORA DELANTERA	MPVR94584	● 0009
SACO GRIS DE 120 LTS CON CREMALLERA FRONTAL	SACC00034	● 0006
SOPORTE PARA BANDEJA SOPORTE SACO	MPVR94616	● 0013
CUBO NEGRO 6 LTS. BLACK IS GREEN™ ASA AZUL / ASA ROJA	SECC00056	● 0599 ● 0299

DATOS TÉCNICOS

Dimensión carro
l x L x h
cm 55 x 120 x 103 h

Volumen
0,3295 m³

Peso
21 kg

ACCESORIOS OPCIONALES

PRENSA NEW LINE/STRONG

CÓDIGO
STRI00030.IPGX



PRENSA KINETIC PLUS

CÓDIGO
STRI00072

● IP13



PRENSA SPEED/BOOK

CÓDIGO
STRI00003

● 0015



PRENSA ROLLER / RULLY

CÓDIGO
STRI00007

● 0015



SOPORTE PARA PRENSA NEGRO

CÓDIGO
PMLA00256



CUBO 15 LTS. BLACK IS GREEN™

CÓDIGO
SECC00055

● 0599
● 0299



CUBO NEGRO 6 LTS. BLACK IS GREEN™

CÓDIGO
SECC00056

● 0999
● 0499



TAPA CUBO NEGRO 6 LTS.

CÓDIGO
MPVR10854.0008



TUBO FLEXIBLE PARA LTS. LENADO DE CUBOS

CÓDIGO
TBBP00516



SACO PLASTIFICADO DE 120 LTS. CON CINTA AUTOFIJABLE

CÓDIGO
SACC00008

● 0005
● 0002



SOPORTE PARA ACCESORIOS

CÓDIGO
PMVR95641.0006



PORTAMANGO

CÓDIGO
PMVR95640.0006



PORTASEÑAL DE PELIGRO

CÓDIGO
PMVR95642.0006



SEÑAL DE PELIGRO SUELO MOJADO EN VARIOS IDIOMAS

CÓDIGO
CART00014



STARACE 55 COMPACT BLACK IS GREEN

CÓDIGO
CARR03242



COMPONENTES	CÓDIGO	COLOR
BASE CON 4 RUEDAS DE Ø 100 MM SOPORTE DE METAL	PMVR95743	● 0099
SOPORTE RILSAN CON AGUJEROS FRONTALES	PMLA96096	● 0006
SOPORTE PARA ACCESORIOS CON COLA DE MILANO	PMVR95653	● 0099
SOPORTE PARA ACCESORIOS CON DOBLE COLA DE MILANO	MPVR94774	● 0006
PORTASACOS ERGONOMICO DE 120 LTS.	MPVR94522	● 0099
PAR DE SOPORTES LATERALES PARA PORTASACOS	MPVR94631	● 0099
CLIP PARA BARRAS DE SOPORTE LATERAL PORTASACOS	MPVR94749	● 0006
CLIP DE SOPORTE PARA PORTASACOS	MPVR94752	● 0006
PORTAMANGO	PMVR95640	● 0006
BADEJA POLIPROPILENO TIPO 3	MPVR94602	● 0006
SOPORTE PARA MOPAS	MPVR94615	● 0099
TAPON REDONDO DE Ø 30MM PARA BASE	MPVR94704	● 0006
TAPA PROTECTORA DELANTERA	MPVR94584	● 0009
CUBO NEGRO 6 LTS. BLACK IS GREEN™ ASA AZUL / ASA ROJA	SECC00056	● 0599 ● 0299
SACO GRIS DE 120 LTS CON CREMALLERA FRONTAL	SACC00034	● 0006

DATOS TÉCNICOS

Dimensión carro
L x L x h
cm 55 x 120 x 103 h

Volumen
0,3295 m³

Peso
21 kg

ACCESORIOS OPCIONALES

PRENSA NEW LINE/STRONG

CÓDIGO
STRI00030.IPGX



PRENSA KINETIC PLUS

CÓDIGO
STRI00072

● IP13



PRENSA SPEED/BOOK

CÓDIGO
STRI00003

● 0015



PRENSA ROLLER / RULLY

CÓDIGO
STRI00007

● 0015



SOPORTE PARA PRENSA NEGRO

CÓDIGO
PMLA00256



CUBO 15 LTS. BLACK IS GREEN™

CÓDIGO
SECC00055

● 0599
● 0299



CUBO NEGRO 6 LTS. BLACK IS GREEN™

CÓDIGO
SECC00056

● 0999
● 0499



TAPA CUBO NEGRO 6 LTS.

CÓDIGO
MPVR10854.0008

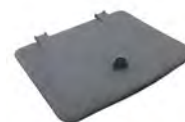

TUBO FLEXIBLE PARA LTS. LENADO DE CUBOS

CÓDIGO
TBBP00516



SACO PLASTIFICADO DE 120 LTS. CON CINTA AUTOFIJABLE

CÓDIGO
SACC00008

● 0005
● 0002



SOPORTE PARA ACCESORIOS

CÓDIGO
PMVR95641.0006



PORTAMANGO

CÓDIGO
PMVR95640.0006



PORTASEÑAL DE PELIGRO

CÓDIGO
PMVR95642.0006



SEÑAL DE PELIGRO SUELO MOJADO EN VARIOS IDIOMAS

CÓDIGO
CART00014



STARACE 55 BLACK IS GREEN + KIT DE FREGADO

CÓDIGO
CARR03240



COMPONENTES	CÓDIGO	COLOR
BASE CON 4 RUEDAS DE Ø 100 MM SOPORTE DE METAL	PMVR95743	● 0099
PLANTON RILSAN STARACE 55 CURVO NEGRO	PMLA00254	
PORTASACO ABATIBLE NEGRO	PMLA00255	
SOPORTE PRENSA CUBOS DE 15 LTS. NEGRO	PMLA00256	
PORTAMANGOS	PMVR95640	● 0006
BADEJA POLIPROPILENO PARA STARACE	MPVR94560	● 0099
SOPORTE PARA MOPAS	MPVR94615	● 0099
TAPA PROTECTORA DELANTERA	MPVR94584	● 0009
SACO GRIS DE 120 LTS CON CREMALLERA FRONTAL	SACC00034	● 0006
CUBO NEGRO 6 LTS. BLACK IS GREEN™ ASA AZUL / ASA ROJA	SECC00056	● 0599 ● 0299
PRENSA NEW LINE/STRONG	STRI00030	● 0699
CUBO 15 LTS. BLACK IS GREEN™	SECC00055	● 0599 ● 0299

DATOS TÉCNICOS

Dimensión carro
l x L x h
cm 55 x 120 x 103 h

Volumen
0,3295 m³

Peso
21 kg

ACCESORIOS OPCIONALES

PRENSA NEW LINE/STRONG

CÓDIGO
STRI00030.IPGX



PRENSA KINETIC PLUS

CÓDIGO
STRI00072

● IP13



PRENSA SPEED/BOOK

CÓDIGO
STRI00003

● 0015



PRENSA ROLLER / RULLY

CÓDIGO
STRI00007

● 0015



CUBO 15 LTS. BLACK IS GREEN™

CÓDIGO
SECC00055

● 0599
● 0299



CUBO NEGRO 6 LTS. BLACK IS GREEN™

CÓDIGO
SECC00056

● 0599
● 0299
● 0999
● 0499



TAPA CUBO NEGRO 6 LTS.

CÓDIGO
MPVR10854.0008



TUBO FLEXIBLE PARA LTS. LENADO DE CUBOS

CÓDIGO
TBBP00516



SACO PLASTIFICADO DE 120 LTS. CON CINTA AUTOFIJABLE

CÓDIGO
SACC00008

● 0005
● 0002



SOPORTE PARA ACCESORIOS

CÓDIGO
PMVR95641.0006



PORTAMANGO

CÓDIGO
PMVR95640.0006



PORTASEÑAL DE PELIGRO

CÓDIGO
PMVR95642.0006



SEÑAL DE PELIGRO SUELO MOJADO EN VARIOS IDIOMAS

CÓDIGO
CART00014



STARACE 102 BLACK IS GREEN

CÓDIGO
CARR02574.0099

OPCIONAL



COMPONENTES	CÓDIGO	COLOR
BASE DE POLIPROPILENO BIG CON 4 RUEDAS DE 100 MM	PMVR95743	● 0099
SOPORTE METALICO RILSAN CON AGUJEROS LATERALES	PMLA96081	● 0006
PORTA ACCESORIOS DE FIBRA DE VIDRIO	PMVR95653	● 0099
PORTASACO 120 LTS. CON ASA ERGONOMICA	MPVR94522	● 0099
SOPORTE PARA BANDEJA POLIPROPILENO	MPVR94617	● 0006
SOPORTE NEGRO DE FIBRA DE VIDRIO PARA BANDEJA MPVR94560	MPVR94616	● 0013
BANDEJA STARACE	MPVR94560	● 0099
SOPORTE PARA PRENSA	PMLA96082	● 0006
CUBO 15 LTS. BLACK IS GREEN™	SECC00055	● 0599 ● 0299
PRENSA NEW LINE/STRONG	STRI00030	● IPGX
PORTAMANGO	PMVR95640	● 0006
SOPORTES PARA MOPA	MPVR94615	● 0099
TAPA DE NYLON	MPVR94584	● 0099
TAPÓN REDONDO PARA BASE Ø 30 MM	MPVR94704	● 0006
SOPORTE DE REFUERZO LATERALES PARA PORTASACOS	MPVR94631	● 0099

DATOS TÉCNICOS

SopORTE BARNIZADO

Dimensión carro
L x L x h
cm 76 x 128 x 104 h

Volumen
0,325 m³

Dimensión Base
L x l
cm 85 X 51,5

Peso
21 kg

Capacidad cubos
2 x 15 l

Capacidad saco
120 l

ACCESORIOS OPCIONALES

SACO GRIS DE 120 LTS
CON CREMALLERA FRONTAL

CÓDIGO
SACC00034

● 0006



PRENSA KINETIC PLUS

CÓDIGO
STRI00072

● IP13



TUBO FLEXIBLE
PARA LTS. LENADO DE CUBOS

CÓDIGO
TBBP00516



PORTASEÑAL DE PELIGRO

CÓDIGO
PMVR95642.0006



LEVA BLOCA SACO

CÓDIGO
MPVR94633.0006



TAPA PORTASACO 120 LTS.

CÓDIGO
MPVR94593.0006



PORTASACO 2X70 LTS.

CÓDIGO
PMVR95753.0006



SACO PLASTIFICADO DE 120 LTS.
CON CINTA AUTOFIJABLE

CÓDIGO
SACC00008

● 0005
● 0002



CUBO NEGRO 6 LTS. BLACK IS GREEN™

CÓDIGO
SECC00056

● 0599
● 0299
● 0999
● 0499



TAPA CUBO NEGRO 6 LTS.

CÓDIGO
MPVR10854.0008



BANDEJA PORTADOCUMENTOS

CÓDIGO
PMVR95758.0006

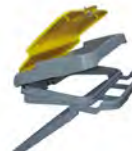

SEÑAL DE PELIGRO SUELO MOJADO EN VARIOS IDIOMAS

CÓDIGO
CART00014



STARACE 55 BLACK IS GREEN PT SYSTEM

CÓDIGO
CARR03241



COMPONENTES	CÓDIGO	COLOR
BASE CON 4 RUEDAS DE Ø 100 MM SOPORTE DE METAL	PMVR95743	● 0099
BADEJA POLIPROPILENO PARA STARACE	MPVR94560	● 0099
PORTAMANGO	PMVR95640	● 0006
SOPORTE PARA MOPAS	MPVR94615	● 0099
PLANTON RILSAN STARACE 55 CURVO NEGRO	PMLA00254	
PORTASACO ABATIBLE NEGRO	PMLA00255	
SOPORTE DE RILSAN CUBO 22 LTS.	LAFN99613	
CUBO 22 LTS. BLACK IS GREEN™ ASA AZUL / ASA ROJA	SECC70027	● NNNB ● NNNR
TAPA CUBO 22 LTS.	SECC70043	
CUBO NEGRO 6 LTS. BLACK IS GREEN™ ASA AZUL / ASA ROJA	SECC00056	● 0599 ● 0299
SOPORTE PARA BANDEJA SOPORTE SACO	MPVR94616	● 0013
SACO GRIS DE 120 LTS CON CREMALLERA FRONTAL	SACC00034	● 0006

DATOS TÉCNICOS

Dimensión carro
l x L x h
cm 55 x 120 x 103 h

Volumen
0,3295 m³

Peso
21 kg

ACCESORIOS OPCIONALES

CUBO NEGRO 6 LTS. BLACK IS GREEN™

CÓDIGO
SECC00056

● 0999
● 0499



TAPA CUBO NEGRO 6 LTS.

CÓDIGO
MPVR10854.0008



TUBO FLEXIBLE PARA LTS. LENADO DE CUBOS

CÓDIGO
TBBP00516



SACO PLASTIFICADO DE 120 LTS. CON CINTA AUTOFIJABLE

CÓDIGO
SACC00008

● 0005
● 0002



SOPORTE PARA ACCESORIOS

CÓDIGO
PMVR95641.0006



PORTAMANGO

CÓDIGO
PMVR95640.0006



PORTASEÑAL DE PELIGRO

CÓDIGO
PMVR95642.0006



SEÑAL DE PELIGRO SUELO MOJADO EN VARIOS IDIOMAS

CÓDIGO
CART00014



REVOLUTION BLACK IS GREEN

2x15 Lt
CÓDIGO
CARR01287



COMPONENTES	CÓDIGO	COLOR
BASE COMPACT BLACK IS GREEN SIN RUEDAS	MPVR94622	0099
SOPORTE PORTASACOS	MPVR94773	0099
SOPORTE DE REFUERZO LATERALES PARA PORTASACOS	MPVR94631	0099
LEVA BLOCA SACO	MPVR94633	0006
PORTASACOS DE 120 LTS. ERGONÓMICO BLACK IS GREEN™	MPVR94522	0099
SOPORTE SACO ERGONÓMICO COMPETO 2x70 LTS.	PMVR95604	0099
SOPORTE SACO ERGONÓMICO COMPETO 3x40 LTS.	PMVR06449	0099
SOPORTE METÁLICO RILSAN TIPO COMPACT	LAFN99623	
SOPORTE PARA MOPAS	MPVR94599	0099
TAPA DE 120 LTS.	MPVR94593	0006
PRENSA NEW LINE/STRONG - NEGRA	STRI00030	IPGX
SOPORTE PARA PRENSA	PMLA96082	0006
RUEDAS DE GOMA DE 100 MM CON SPOORTE METÁLICO	RTRT00725	
PORTAMANGO	PMVR95640	0006
CUBO 15 LT. BLACK IS GREEN™ - ASA AZUL	SECC00055	0599
CUBO 15 LT. BLACK IS GREEN™ - ASA ROJA	SECC00055	0299
PORTACUBETAS GIRATORIO DE 6 LTS.	PMVR95756	
TAPÓN REDONDO PARA BASE Ø 30 MM	MPVR94704	0006
CLIP PARA MANGO DE PRENSA NEW LINE	MPVR94749	0006
CUBO NEGRO 6 LT. BLACK IS GREEN™ - ASA AZUL	SECC00056	0599
CUBO NEGRO 6 LT. BLACK IS GREEN™ - ASA ROJA	SECC00056	0299
TAPA CUBO 6 LT. GRIS	MPVR10854	0008
SACO PLASTIFICADO DE 120 LTS.. CON APERTURA FRONTAL - GRIS	SACC00034	0006
CILP PARA SOPORTE PORTASACOS	MPVR94752	0006
TAPA PARA COLA DE MILANO DELANTERA	MPVR94584	0006

DATOS TÉCNICOS

Dimensión carro
l x L x h
cm 89 x 67,5 x 106 h

ACCESORIOS OPCIONALES

PRENSA KINETIC PLUS

CÓDIGO
STRI00072

● IP13



TUBO FLEXIBLE PARA LTS. LENADO DE CUBOS

CÓDIGO
TBBP00516



PORTASEÑAL DE PELIGRO

CÓDIGO
PMVR95642.0006



PORTACUBO GIRATORIO DE 6 LTS.

CÓDIGO
PMVR95756



PORTASACOS ERGONÓMICO BIG

2 X 70 LTS.
CÓDIGO
PMVR95604.0099

3 X 40 LTS.
CÓDIGO
PMVR06449.0099



SACO PLASTIFICADO DE 120 LTS. CON CINTA AUTOFIJABLE

CÓDIGO
SACC00008

● 0005
● 0002



TAPA CUBO NEGRO 6 LTS.

CÓDIGO
MPVR10854.0008



SEÑAL DE PELIGRO SUELO MOJADO EN VARIOS IDIOMAS

CÓDIGO
CART00014



STARACE 111 BLACK IS GREEN

CÓDIGO
CARR02577.0099



COMPONENTES	CÓDIGO	COLOR
BASE COMPACT BLACK IS GREEN SIN RUEDAS	MPVR94622	● 0099
SOPORTE METAL RILSAN TIPO 3	PMLA96078	● 0006
SOPORTE METAL RILSAN TIPO 4	PMLA96079	● 0006
SOPORTE PARA PRENSA	PMLA96082	● 0006
PORTASACO 120 LTS. CON ASA ERGONOMICA	MPVR94522	● 0099
PAR DE SOPORTES LATERALES PARA PORTASACOS	MPVR94631	● 0099
BANDEJA PORTASACO CON RUEDA DE Ø 50 MM	MPVR94668	● 0099
RUEDA DE 50 MM SOPORTE SACO	RTRT00562	
BANDEJA	MPVR94559	● 0006
PRENSA NEW LINE/STRONG	STRI00030	● IPGX
CUBO 15 LTS. BLACK IS GREEN™	SECC00055	● 0599 ● 0299
CUBO NEGRO 9LTS. BLACK IS GREEN™ ASA AZUL / ASA ROJO	SECC00054	● 0599 ● 0299
PORTAMANGO	PMVR95644	● 0006
SOPORTES PARA MOPA	MPVR94599	● 0099
TAPA DE NYLON	MPVR94584	● 0099
TAPON REDONDO DE Ø 30MM PARA BASE	MPVR94704	● 0006
PALANCA DE BLOQUEO PARA BASE	MPVR94604	● 0006

DATOS TÉCNICOS

Dimensión carro
LxLxh
cm 76 x 118 x 115 h

Volumen
0,325 m³

Peso
20 kg

ACCESORIOS OPCIONALES

PRENSA KINETIC PLUS

CÓDIGO
STRI00072

● IP13



TUBO FLEXIBLE PARA LTS. LENADO DE CUBOS

CÓDIGO
TBBP00516



PORTASACOS ERGONOMICO BIG

2 X 70 LTS.
CÓDIGO
PMVR95604.0099

3 X 40 LTS.
CÓDIGO
PMVR06449.0099



TAPA PORTASACO 120 LTS.

CÓDIGO
MPVR94593.0006



SACO GRIS DE 120 LTS CON CREMALLERA FRONTAL

CÓDIGO
SACC00034

● 0006



LEVA BLOCA SACO

CÓDIGO
MPVR94633.0006



SACO PLASTIFICADO DE 120 LTS. CON CINTA AUTOFIJABLE

CÓDIGO
SACC00008

● 0005

● 0002



PORTASEÑAL DE PELIGRO

CÓDIGO
PMVR95642.0006



SEÑAL DE PELIGRO SUELO MOJADO EN VARIOS IDIOMAS

CÓDIGO
CART00014



STARACE

COMPONENTES Y ACCESORIOS

BANDEJA PORTASACO CON RUEDA DE Ø 50 MM

CÓDIGO
MPVR94668.0099



BASE CON 4 RUEDAS DE GOMA

(SOPORTE DE METAL) Ø 100 MM BLACK IS GREEN

CÓDIGO
PMVR95743.0099



CUBO NEGRO 9LTS. BLACK IS GREEN™

CÓDIGO
SECC00054

● 0599 ● 0299



CUBO 25 LTS. DE POLIPROPILENO

CÓDIGO
SECC00057

● 0615 ● 0618



CUBO 25 LTS. BLACK IS GREEN™

CÓDIGO
SECC00057

● 0599 ● 0299



BASE CON 4 RUEDAS DE GOMA

(SOPORTE DE METAL) Ø 100 MM BLACK IS GREEN

CÓDIGO
PMVR95743.0099



RUEDAS DE GOMA Ø 80 MM

(SOPORTE DE NYLON)

CÓDIGO
RTRT00566.0006



RUEDA DE GOMA Ø 100 MM

(SOPORTE DE METAL)

CÓDIGO
RTRT00725



RUEDA DE GOMA Ø 100 MM CON FRENO (SOPORTE DE METAL)

CÓDIGO
RTRT99645



RUEDA DE GOMA Ø 100 MM

(SOPORTE DE NYLON)

CÓDIGO
RTRT00763



TAPÓN DE 30 MM REDONDO PARA BASE

CÓDIGO
MPVR94704.0006



TAPA DE NYLON

CÓDIGO
MPVR94584.0009

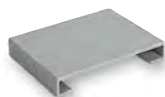

SOPORTE METALICO RILSAN CON AGUJEROS LATERALES

CÓDIGO
PMLA96081.0006



SOPORTE METAL RILSAN CON AGUJEROS FRONTALES

CÓDIGO
PMLA96096.0006



STARACE

COMPONENTES Y ACCESORIOS

SOPORTE DE RILSAN PARA PRENSA (CUBO DE 25 LTS.)

CÓDIGO
PMLA96085.0006



SOPORTE RILSAN PARA CARROS STARACE 108

CÓDIGO
PMLA96086.0006



SOPORTE RILSAN TIPO 3 PARA STARACE 111

CÓDIGO
PMLA96078.0006



SOPORTE METAL RILSAN TIPO 4

PARA STARACE 111
CÓDIGO
PMLA96079.0006



SOPORTE DE RILSAN CON AGUJEROS LATERALES

CÓDIGO
LAFN99624



PLANTÓN RILSAN STARACE 55 CURVO Y NEGRO

CÓDIGO
PMLA00254



PORTASACO METÁLICO 120 LTS. ABATIBLE NEGRO BLACK IS GREEN™

CÓDIGO
PMLA00255



SOPORTE BLACK IS GREEN™ PARA PRENSA

CÓDIGO
PMLA00256



SOPORTE PARA PRENSA

CÓDIGO
PMLA96082.0006



CLIP PARA SOPORTE DE RILSAN

(PMLA96096.0006)

CÓDIGO
MPVR94752.0006



CLIP DE BLOCAJE PARRA BARRA DIAGONAL DE SOPORTE DE PORTASACOS

CÓDIGO
MPVR94749.0006



PORTA ACCESORIOS DE FIBRA DE VIDRIO

CÓDIGO
PMVR95653.0099



SOPORTE DOBLE PARA PORTA ACCESORIOS

CÓDIGO
PMVR95654.0099



KIT CON PORTASACO 120 LTS.

CON PORTADOCUMENTOS CON TAPA
(BLOQUEABLE CON LLAVE DE PLÁSTICO)
Y SOPORTES LATERALES DE REFUERZO

CÓDIGO
PMVR95758.0006



KIT CON PORTASACO 2X70 LTS

CON PORTADOCUMENTOS CON TAPA
(BLOQUEABLE CON LLAVE DE PLÁSTICO) Y
SOPORTES LATERALES DE REFUERZO

CÓDIGO
PMVR95754.0006



STARACE

COMPONENTES Y ACCESORIOS

PORTASACO NEGRO 120 LTS. CON ASA ERGONÓMICA

CÓDIGO
MPVR94522.0099



PORTASACO DE 120 LTS. COMPLETO CON CLIP SUJETASACO Y SOPORTE DE REFUERZO LATERALES

CÓDIGO
PMVR95752.0006



PORTASACO 2X70 LTS. COMPLETO CON CLIP SUJETA SACO Y SOPORTES LATERALES DE REFUERZO

CÓDIGO
PMVR95753.0006



PORTASACO TRIPLE COMPLETO DE POLIPROPILENO / METAL 3X40 LTS.

CÓDIGO
PMVR06379.0006



SOPORTE DE REFUERZO LATERALES PARA PORTASACOS

CÓDIGO
MPVR94631.0099



LEVA BLOCA SACO

CÓDIGO
MPVR94633.0006



TAPA PORTASACO 120 LTS.

CÓDIGO
MPVR94593.0006



PORTASACO TRIPLE DE METAL 3X40 LTS.

CÓDIGO
COME00319.0006



SOPORTE NEGRO DE FIBRA DE VIDRIO PARA BANDEJA MPVR94560

CÓDIGO
MPVR94616.0013



SACO PLASTIFICADO DE 70 LTS. CON CORDÓN

CÓDIGO
SACC00036

● 0005 ● 0002



SACO PLASTIFICADO DE 120 LTS. CON CINTA AUTOFIJABLE

CÓDIGO
SACC00008

● 0005 ● 0002



SACO PLASTIFICADO DE 120 LTS. CON APERTURA FRONTAL

CÓDIGO
SACC00034.0006

● 0006



SOPORTES PARA MOPA

CÓDIGO
MPVR94615.0099



SOPORTE PARA ACCESORIOS

CÓDIGO
PMVR95641.0006



PORTAMANGO

CÓDIGO
PMVR95640.0006



STARACE

COMPONENTES Y ACCESORIOS

PORTAMANGO COMPLETO

CÓDIGO
PMVR95637.0006



SUJETAPALOS DE GOMA

CÓDIGO
PMVR95806



PORTASEÑAL DE PELIGRO

CÓDIGO
PMVR95642.0006



PORTACUBO GIRATORIO DE 6 LTS.

CÓDIGO
PMVR95756



CUBO 6 LTS.

CÓDIGO
SECC00056

● 0615 ● 0618
● 0617 ● 0604



CUBO NEGRO 6 LTS. BLACK IS GREEN™

CÓDIGO
SECC00056

● 0599
● 0299
● 0999
● 0499



CUBO DOBLESENO 12+18 LTS. DE POLIPROPILENO

CÓDIGO
SECC00065

● 0015 ● 0002
● 0009 ● 0004



TAPA DE POLIPROPILENO CON AUTOCIERRE PARA CUBO 6 LTS.

CÓDIGO
MPVR10854.0008



CUBO 9 LTS. DE POLIPROPILENO

CÓDIGO
SECC00054

● 0615 ● 0603
● 0618 ● 0604



CUBO 15 LTS. DE POLIPROPILENO

CÓDIGO
SECC00055

● 0615
● 0620
● 0618



SOPORTE PARA PRENSA DE FIBRA DE VIDRIO

PARA SECC00065.0015

CÓDIGO
MPVR94664.0006



CUBETA DE POLIPROPILENO DE 35 LTS.

CÓDIGO
MPVR94597.0018



TAMIZ DE POLIPROPILENO PARA CUBETA DE 35 LTS.

CÓDIGO
MPVR94598.0015



BANDEJA STARACE 111

CÓDIGO
MPVR94559.0006



STARACE

COMPONENTES Y ACCESORIOS

BANDEJA DE POLIPROPILENO PEQUEÑA

TIPO 3
CÓDIGO
MPVR94602.0006



CESTA

CÓDIGO
MPVR94603.0006



BANDEJA STARACE

CÓDIGO
MPVR94560.0099



TUBO FLEXIBLE PARA LLENADO DE CUBOS

CÓDIGO
TBBP00516



SOPORTE DE RILSAN PARA CESTA MPVR94602.0006

CÓDIGO
LAFN99613



PORTA ROLLO PARA CARROS

CÓDIGO
POCA00006.0006



MANILLA DE EMPUJE

CÓDIGO
MPVR94594.0099



TABLERO COMPLETO

CÓDIGO
PMVR95761.0006



OTHERS TROLLEYS ACCESORIOS

PORTABOTELLA PARA PORTAOBJETOS

CÓDIGO
MPVR94376.0006



CAJA PORTAOBJETOS

"S"
CÓDIGO
MPVR94375.0006

"L"
CÓDIGO
MPVR11710.0006



SOPORTE DE ESCOILLAS WC / BOTELLA PARA PORTAOBJETOS

CÓDIGO
MPVR99755



PORTABOTELLA PARA PORTAOBJETOS

CÓDIGO
MPVR99754



REVOLUTION BLACK IS GREEN™ COMPONENTES Y ACCESORIOS

PORTASACOS ERGONÓMICO BLACK IS GREEN™

CÓDIGO
MPVR94522.0099



2X70 LT.

CÓDIGO
PMVR95604.0099

3X40 LT.

CÓDIGO
PMVR06449.0099

PRENSA NEW LINE/STRONG

CÓDIGO
STRI00030.IPGX



CUBO NEGRO 6 LTS. BLACK IS GREEN™

CÓDIGO CUBO
SECC00056
● 0599 ● 0299



CÓDIGO TAPA
MPVR10854.0008

CUBO 15 LTS. BLACK IS GREEN™

CÓDIGO
SECC00055
● 0599 ● 0299



BASE COMPACT BLACK IS GREEN SIN RUEDAS

CÓDIGO
MPVR94622.0099



SOPORTE METÁLICO RILSAN TIPO COMPACT

CÓDIGO
LAFN99623



LEVA BLOCA SACO

CÓDIGO
MPVR94633.0006



SOPORTE PARA PRENSA

CÓDIGO
PMLA96082.0006



PORTACUBO GIRATORIO DE 6 LTS.

CÓDIGO
PMVR95756



SACO PLASTIFICADO DE 120 LTS. CON APERTURA FRONTAL

CÓDIGO
SACC00034.0006



SOPORTE PORTASACOS CON COLA DE MILANO SIMPLE

CÓDIGO
MPVR94773.0099



SOPORTE DE REFUERZO LATERALES PARA PORTASACOS

CÓDIGO
MPVR94631.0099



SOPORTE PARA MOPAS

CÓDIGO
MPVR94599.0099



TAPA 120 LTS.

CÓDIGO
MPVR94593.0006



RUEDA DE GOMA Ø 100 MM (SOPORTE DE METAL)

CÓDIGO
RTRT00725



PORTAMANGO

CÓDIGO
PMVR95640.0006



TAPÓN DE 30 MM REDONDO PARA BASE

CÓDIGO
MPVR94704.0006



CLIP DE BLOCAJE PARRA BARRA DIAGONAL DE SOPORTE DE PORTASACOS

CÓDIGO
MPVR94749.0006



CLIP PARA SOPORTE DE RILSAN (PMLA96096.0006)

CÓDIGO
MPVR94752.0006



TAPA

COLA DE MILANO DELANTERA

CÓDIGO
MPVR94584.0099

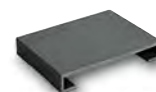

KINETIC

PRENSA

Kinetic es la prensa del futuro, donde la tecnología y el diseño se encuentran al servicio del hombre. Kinetic garantiza el mejor rendimiento del mercado y el máximo bienestar para el operario.



MCS
SISTEMA
CONTROL
MULTIFUNCIONAL

NUEVO SISTEMA CONTROL MULTIFUNCIONAL.

El innovador Sistema de Control Multifunción permite al operario seleccionar el nivel correcto de prensado de la mopa, en función de la superficie y del tipo de lavado a realizar, calibrando el agua que se queda en la mopa.



ALTO



MEDIO



BAJO



EDT
PRACTICO
DISEÑO
ERGONÓMICO

DISEÑO ORIENTADO AL OPERARIO.

El mango ergonómico con sistema de rotación de 360 ° y el ángulo de trabajo permiten al operario mantener una postura correcta y hacer menos esfuerzo.

Para los carros con prensa Kinetic Plus (excepto carros Brix) habrá que poner el número "5" como quinta posición en el código (después de CARR o SECC). Ejemplo: CARR00038 con prensa Kinetic Plus se convertirá en CARR50038

KINETIC PLUS

CÓDIGO
STRI00072

● IP09 ● IP13



KINETIC VALUE

CÓDIGO
STRI00073

● IP09 ● IP13



INNOVACIONES



EDT
PRACTICO
DISEÑO
ERGONÓMICO



MCS
SISTEMA
CONTROL
MULTIFUNCIÓN

CARACTERÍSTICAS PRINCIPALES

EMPUÑADURA ERGONÓMICA
ROTACIÓN DE 360°
DISEÑADO PARA FAVORECER UNA
POSTURA CORRECTA
MULTIFUNCIÓN
UNIVERSAL

ÁREAS DE EMPLEO

RETAIL
OFICINAS / HORECA / HOSTELERÍA
EDUCACIÓN
SECTOR PÚBLICO
TRANSPORTE
SANIDAD

**PRENSA
NEW LINE/STRONG**

CÓDIGO
STRI00030.0015



**PRENSA NEW LINE / STRONG
ES UNIVERSAL.**

Con su fondo mejorado y mandíbulas de fibra de vidrio, drena todo tipos de mopas (industriales y planas).

Su estructura la convierte en una práctica y duradera herramienta.

NEW LINE/STRONG ACCESORIOS:

**SUPLEMENTO DE ESPESOR
PARA PRENSAS**

CÓDIGO
LAMU00005



**SUPLEMENTO DE ESPESOR
EN PLÁSTICO PARA
PRENSAS**

CÓDIGO
MPVR94369



PRENSA SPEED/BOOK

CÓDIGO
STRI00003.0015



PRENSA SPEED / BOOK

es una prensa horizontal apta para todos tipos de mopas.

SPEED/BOOK ACCESORIOS:

**SUPLEMENTO DE ESPESOR
PARA PRENSA**

CÓDIGO
LAMU00004



PRENSA ROLLER / RULLY

CÓDIGO
STRI00007



PRENSA ROLLER / RULLY

sin fondo, ha sido estudiado para lavar mopas planas (ideal para mopas de microfibra).

Su rodillo es suave y está pensado para amplia zona de trabajo para obtener resultados uniformes.

El retorno automático del mango asegura la máxima comodidad para el operario.

PRENSAS NEW LINE / STRONG COMPONENTES

CHASIS PRENSA

CÓDIGO
MPVR94398.0006



SET PROTECTORES LATERALES CON TORNILLOS

CÓDIGO
KTRI06975.0015



EJE DE ALUMINIO PARA PRENSA

CÓDIGO
KTRI06956



MANGO DE ALUMINIO CON MANGO Y CLIP FIJACIÓN MANGO

CÓDIGO
MANI00038.0015



MANOPLA Ø24 MM

CÓDIGO
MAN000002.0015



CLIP FIJACIÓN MANGO

CÓDIGO
MPVR94474



PROTECCIÓN ANTISALPICADURA

CÓDIGO
MPVR94748

● 0015 ● 0002
● 0009 ● 0004



MORDAZA DE PRESIÓN

CÓDIGO
MPVR94472



SET CREMALLERA Y SECCIONES DE NYLON

CÓDIGO
KTRI06957



MUELLE

CÓDIGO
MOLL00002



PORTA MANGO PARA PRENSA

CÓDIGO
MPVR94577.0006



PRENSA SPEED/BOOK COMPONENTES

CHASIS PRENSA SPEED/BOOK

CÓDIGO
MPVR94399.0006



SET PROTECCIONES LATERALES CON TORNILLOS

CÓDIGO
KTRI06979.0015



PLATO DE EMPUJE DE FIBRA DE VIDRIO

CON TAPON Y CLIP PARA PRENSA SPEED/BOOK S

CÓDIGO
KTRI06964



PLATO DE EMPUJE DE POLIPROPILENO

CON TAPON Y CLIP PARA PRENSA SPEED/BOOK

CÓDIGO
MPVR94484.0006



VARILLAS DE CONEXIÓN DE FIBRA DE VIDRIO

PARA PRENSA SPEED / BOOK

CÓDIGO
KTRI06963



KIT CON MUELLE Y SISTEMA DE CIERRE

PARA PRENSA SPEED/BOOK

CÓDIGO
KTRI06962



MANGO DE ALUMINIO CON MANOPLA Y PORTA MANGO

CÓDIGO
MANI00040.0015



CLIP PORTAMANGO

CÓDIGO
MPVR94488.0006



MANOPLA EN COLORES

PARA MANGO CROMADO DE 2 PIEZAS Y
CON AGUJERO

CÓDIGO
MANO00003.0015



REJILLA DE PLÁSTICO

PARA PRENSA (20,5X6,5 CM)

CÓDIGO
MPVR94359.0006



PRENSAS RULLY/ROLLER COMPONENTES

CHASIS PRENSA ROLLER/RULLY

CÓDIGO
MPVR94401.0006



SET PROTECCIONES LATERALES CON TORNILLOS

CÓDIGO
KTRI06977.0015



SET SOPORTE PRENSA

CÓDIGO
KTRI06958



KIT PATINES DE EMPUJE COMPLETOS CON 2 PERNOS

CÓDIGO
KTRI06960



RODILLO DE PRESIÓN PARA PRENSA ROLLER/RULLY

CÓDIGO
KTRI06961



JUEGO DE PIEZAS PEQUEÑAS PARA PRENSA ROLLER/RULLY

CÓDIGO
KTRI06959



MANGO DE ALUMINIO CON MANOPLA Y PORTA MANGO

CÓDIGO
MANI00039.0015



CLIP FIJACIÓN MANGO

CÓDIGO
MPVR94474



MANOPLA Ø24 MM

CÓDIGO
MANO00002.0006



PORTA MANGO PARA PRENSA

CÓDIGO
MPVR94577.0006



KIT DE GANCHO CON TORNILLOS

CÓDIGO
KTRI06966



SEÑALES DE PELIGRO



	CÓDIGO	UNIDADES CAJA
ENGLISH: "CAUTION WET FLOOR"	CART00012	5
ESPAÑOL: "ATENCIÓN PISO HUMEDO"	CART00014	5
CATALAN: "ATENCIÓ! TERRA LLISCANT"	CART00020	5
PORTOGUESE: "PAVIMENTO HÚMIDO"	CART00019	5
SEÑAL DE PELIGRO SIN MENSAJE	CART00017	5
SEÑAL DE PELIGRO "ECO" MENSAJE: "PELIGRO SUELO MOJADO"	CART00039	15

CADENA PARA LA SEÑAL DE PELIGRO (2 MTS)

CÓDIGO
PMVR95648

DIMENSIÓN
24 rings

UNIDADES/CAJA
1



EXTENSIÓN DE LAS SEÑALES DE PELIGRO

CÓDIGO
CART00024

UNIDADES/CAJA
1

SET DE EXTENSIONES
(2 PIEZAS)

CÓDIGO
CART00025

UNIDADES/CAJA
2



BARRA AJUSTABLE CON SEÑAL DE AVISO MULTILINGÜE

CÓDIGO
CART00032

UNIDADES/CAJA
1



UNIHANDLE

LA RESPUESTA ÚNICA



MULTIFUNCIONAL

El innovador **UNIHANDLE** de Pulex (pendiente de patente) es un haragán ergonómico, completo y versátil hecho con materiales de alta calidad. Combinado con tres accesorios diferentes, satisface todas las necesidades de limpieza de cristales.

1. VERSIÓN COMBI

Equipado con un **pad reversible de microfibra IPC**, que permite lavar de manera óptima incluso los cristales más sucio.

2. VERSIÓN HARAGAN

Combinado con **la goma natural Pulex de alta calidad**, limpia perfectamente sin dejar marcas ni rayas.

3. VERSIÓN RASCADOR

Combinado con el rascador, permite eliminar la suciedad más difícil o incrustada.

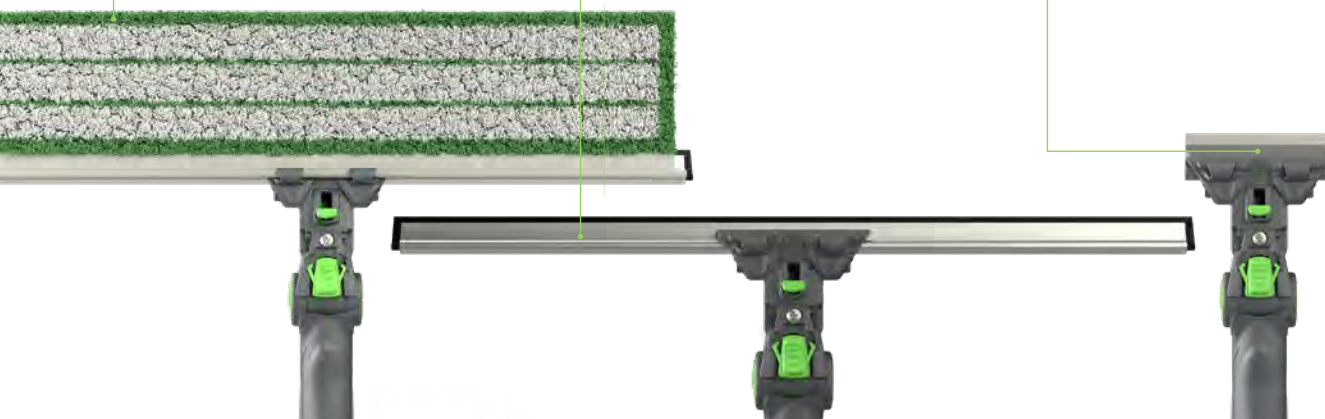

UNA HERRAMIENTA CAPAZ DE LAVAR Y LIMPIAR, OPTIMIZANDO LOS TIEMPOS NORMALMENTE NECESARIOS.

VERSÁTIL

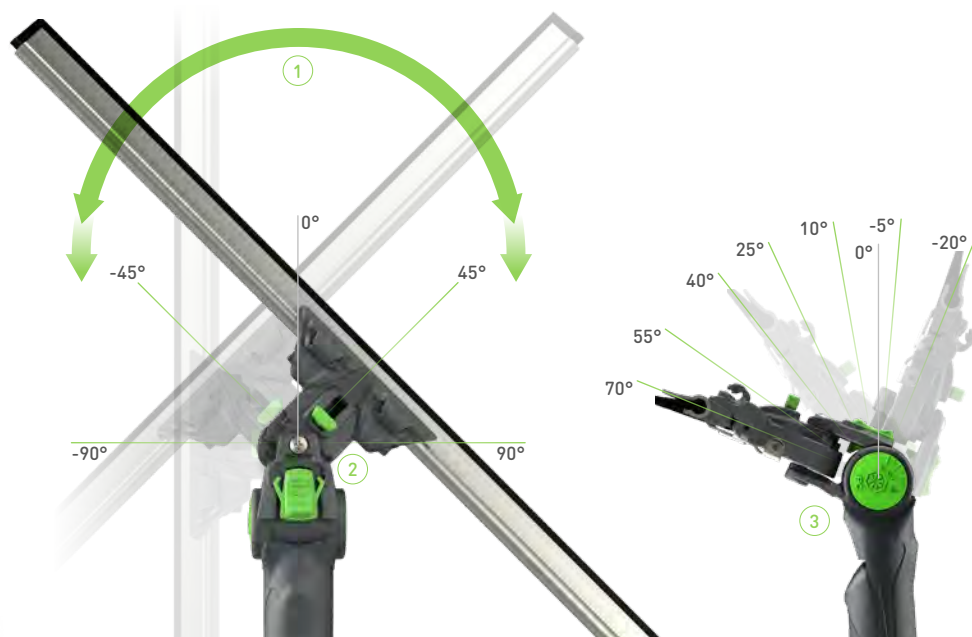

1. EXCLUSIVO SISTEMA SWIVEL

Movimiento de rotación suave, libre (hasta +/- 180°) o limitado (hasta +/- 150°), que garantiza velocidad y eficiencia.

2. BLOQUEO ROTACIÓN

Detiene el movimiento de rotación en 5 posiciones angulares diferentes (0°, +/- 45°, +/- 90°).

3. ÁNGULO VERSÁTIL EXTRA-AMPLIO

Permite ajustar la herramienta según las necesidades de limpieza o preferencias (-20°, -5°, 10°, 25°, 40°, 55°, 70°).

UNIHANDLE



Disponible en 3 kits con 3 tamaños diferentes:

KIT 25 cm, KIT 35 cm, KIT 45 cm.

Cada kit incluye:

mango + clips + soporte aluminio rayado + goma dura + recambio microtiger

CÓDIGO	DIMENSIÓN	PESO g	UDS/PAQUETE
TERG80200.IPIA	KIT 25 cm	226	1
TERG80201.IPIA	KIT 35 cm	257	1
TERG80202.IPIA	KIT 45 cm	287	1

UNIHANDLE - COMPONENTES Y ACCESORIOS

UNIHANDLE - MANGO



CÓDIGO	PESO g	UDS/PAQUETE
IMPU80200.IPIA	140	10

UNIHANDLE - RECAMBIO MICROTIGER



CÓDIGO	DIMENSIÓN	PESO g	UDS/PAQUETE
VELL80228	8 X 25 cm	35	10
VELL80229	8 X 35 cm	45	10
VELL80230	8 X 45 cm	60	10

UNIHANDLE - CLIP



CÓDIGO	PESO g	UDS/PAQUETE
CLIP80006.0009 IZQUIERDO	7	25
CLIP80005.0009 DERECHO	7	25

SOPORTE INOX CON GOMA



CÓDIGO	DIMENSIÓN	PESO g	UDS/PAQUETE
SUPP80158	25 cm	66	25
SUPP80160	35 cm	96	25
SUPP80161	45 cm	124	25

SOPORTE DE ALUMINIO CON GOMA



CÓDIGO	DIMENSIÓN	PESO g	UDS/PAQUETE
SUPP80303	25 cm	45	25
SUPP80305	35 cm	65	25
SUPP80307	45 cm	80	25

GAMA CLEANO

LIMPIEZA DE VENTANAS Y SUPERFICIES INTERIORES

Ligero, práctico y fácil de usar, gracias a su estructura de aluminio / polipropileno y a su sistema de articulaciones que le permiten alcanzar con facilidad incluso los puntos más difíciles.



.01

MICROPADS

5 Micropads para cada necesidad de limpieza. QUITAN el polvo, las huellas dactilares, la grasa y la suciedad. El soporte con cinta autofijable permite operar sin dificultad.

.02

BASTIDORES INTERCAMBIABLES

3 bastidores diferentes, rectangulares o trapezoidales.

.03

VERSIONES TELESCÓPICAS Y DE UN SÓLO MANGO

Es posible elegir entre 8 versiones diferentes de Cleano, 4 telescópicas y 4 "sólo mango" alcanzando una longitud máxima de 6 metros

.04

SISTEMA DE PULVERIZACIÓN

Dispensa la cantidad adecuada de solución con cada pulverización (1 cc), lo que garantiza tanto el control de costes como la reducción de residuos.

DEPÓSITO DE ALTA CAPACIDAD, NO PRE-RELLENADO

Depósito con una capacidad de 200 cc (Cleano 30), 400 cc (Cleano 45 y 100) y 750 cc (Cleano Telescopic).

.05

LIMPIEZA INMEDIATA SIN ESFUERZO

INNOVACIONES

#01



MANGO ERGONÓMICO

SIN ESFUERZO

La forma ergonómica del mango garantiza un agarre fácil, maximizando las prestaciones y reduciendo los esfuerzos del operario.

#02



SISTEMA ARTICULADO

PARA ALCANZAR LOS PUNTOS MAS DIFICILES

El innovador sistema robusto y completamente flexible de las articulaciones permite al operario alcanzar puntos que normalmente son difíciles de limpiar, a menos que se utilicen escaleras o torres rodantes.

#03



FILTRO EXTRACCIÓN RÁPIDO

LA LIMPIEZA DEL FILTRO NUNCA HA SIDO TAN RÁPIDA

El filtro de liberación rápida permite una limpieza veloz y eficaz.

#04



CABEZAL DESMONTABLE

PUEDES DECIDIR QUÉ BASTIDOR UTILIZAR

El mecanismo de enganche / liberación permite elegir el bastidor que se utilizará para todas las aplicaciones.

GAMA CLEANO

CLEANO 10



CÓDIGO	SOPORTE	CM	UDS/ CAJA
TERI70034.0000E18G32121ST	Rectangular	23	1

CLEANO 30



CÓDIGO	SOPORTE	CM	UDS/ CAJA
TERI70036. IZ4GZZ4G22112ST	Rectangular	23	1

CLEANO 45

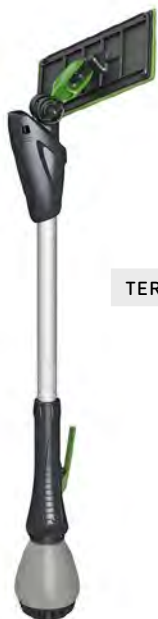

CÓDIGO	SOPORTE	CM	UDS/ CAJA
TERI70047.GG4GZZ5SS2111ST	Trapezoidal	30	1

CLEANO 100



CÓDIGO	SOPORTE	CM	UDS/ CAJA
TERI70031.GG4GZZ5SS2111ST	Trapezoidal	30	1

TELESCOPIC CLEANO



CÓDIGO	SOPORTE	CM	UDS/ CAJA
CLEANO 600 (3 x 200 cm)			
TERI70018.XX4GGG5SS2111ST	Trapezoidal	30	1

CÓDIGO	SOPORTE	CM	UDS/ CAJA
CLEANO 300 (2 x 150 cm)			
TERI70013.XX4GGG5SS2111ST	Trapezoidal	30	1

CÓDIGO	SOPORTE	CM	UDS/ CAJA
CLEANO 140 (2 x 70 cm)			
TERI70012.XX4GGG5SS2111ST	Trapezoidal	30	1

COMPONENTES:

SOPORTE RECTANGULAR



CÓDIGO	PCS/ BOX	CM	UDS/ CAJA
COPL70200.SST	1	23	1

SOPORTE TRAPEIZOIDAL



CÓDIGO	PCS/ BOX	CM	UDS/ CAJA
COPL70199.SST	1	30	1

GLASS MOP

IDEAL PARA

- CRISTAL
- ESPEJO
- ACERO INOXIDABLE



ÁREAS DE EMPLEO

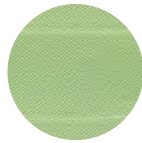

El pad de ultra-microfibra para la limpieza de cristales. Cuando se le añade un producto químico a base de alcohol, se obtiene una limpieza brillante a la primera pasada, eliminando polvo, huellas dactilares, grasa y otra suciedad ligera. Gracias a su amplia superficie y, en comparación con los pads tradicionales, Glass Mop cubre un área más grande en menor tiempo y con excelentes resultados.

ZEBRY

IDEAL PARA

- SUPERFICIES DE PVC
- PLEXIGLASS
- SUPERFICIES LAMINADAS



Zebry tiene una estructura a "V" muy especial, que interrumpe deliberadamente la uniformidad del contacto entre las microfibras y la superficie. Los espacios que se crean permiten que el hilo penetre más profundamente en los poros de las superficies o en las juntas de los azulejos y que se realice una limpieza más cuidadosa y completa.

ÁREAS DE EMPLEO



SNOW

IDEAL PARA

- MESAS BLANCAS
- MARMOL
- MESAS DE COMEDORES



ÁREAS DE EMPLEO



Microfibra de pelo corto blanco con buen efecto deslizante, apta para la limpieza en mojado y en seco. Su excelente fluidez garantiza resultados de limpieza eficaces en la eliminación de suciedad en todo tipo de superficie.

SPOT

IDEAL PARA

- BARRA DE BAR
- COCINAS INDUSTRIALES
- ZULEJOS BLANCOS



ÁREAS DE EMPLEO



La combinación de la microfibra blanca de pelo corto (adecuada para cualquier tipo de superficie) y de los topes negros abrasivos (para frotar las manchas difíciles) garantiza un excelente resultado en todas las limpiezas, incluso de las superficies más difíciles.

CLEANO PADS	VERSIÓN	CÓDIGO	DIMENSIÓN	UNIDADES/CAJA
GLASS MOP CINTA AUTOFIJABLE	RECTANGULAR	FRAN01001	24	50
	TRAPEZOIDAL	FRAN00999	30	50
SNOW CINTA AUTOFIJABLE	RECTANGULAR	TESS00276	24	50
	RECTANGULAR	FRAN00243	30	50
SPOT CINTA AUTOFIJABLE	RECTANGULAR	TESS00290	24	50
	RECTANGULAR	FRAN00242	30	50
ZEBRY CINTA AUTOFIJABLE	RECTANGULAR	TESS00316	24	50
	RECTANGULAR	FRAN00244	30	50

SUPER STICKY PRECORTE CADA 15 CM

CÓDIGO
PANN00073

DIMENSIÓN
9 m

UDS/PAQUETE
1

BOX
20



IDEAL PARA

- MUEBLES
- MESAS
- ESTANTERÍAS

Pad desechable de poliéster con un tratamiento adhesivo especial. Práctico, fácil de usar a mano o con Cleano 10, proporciona un poder adhesivo del 99% para limpiar todo tipo de suelo sin dejar ningún residuo.

ÁREAS DE EMPLEO



SISTEMA AGUA PURA

Limpieza de cristales sin químicos.
En pocos minutos tienes agua pura
para comenzar la limpieza.





¿QUE ES QUICK PURE BOTTLE?

es una fácil forma de obtener agua pura rápidamente.



ADVANTAGES

- | | | | | |
|--|--|--|--|--|
| <p>#01</p>  <p>INMEDIATO</p> <p>Solo introducir la bolsa de resinas y agitar</p> | <p>#02</p>  <p>DURADERO</p> <p>Una bolsa de resinas puede transformar hasta 600 litros de agua (1200 botellas)</p> | <p>#03</p>  <p>FUNCIONAL</p> <p>Solución para limpiar superficies y cristales, para llevar a cualquier par</p> | <p>#04</p>  <p>EFICAZ</p> <p>Reduce el total de sólidos disueltos en el agua, hasta 600 TDS ppm</p> | <p>#05</p>  <p>SIN QUÍMICOS</p> <p>Ideal para limpiar cualquier superficie</p> |
|--|--|--|--|--|

CÓMO USARLO:

01. Retirar la bolsa de resinas del sobre de plástico.
02. Poner la bolsa dentro de la Quick Pure Bottle.
03. Rellenar con agua hasta aproximadamente 2,5 cm desde el borde superior.
04. Agitar para purificar el agua o dejarla reposar por la noche.



CONSEJOS:



Agua dura

Si usamos **AGUA DE ALTA DUREZA** para la limpieza de los cristales, dejará muchas manchas y el cristal **NO QUEDARÁ TRANSPARENTE.**



Agua pura

Por el contrario, al usar **AGUA PURA**, el cristal quedará **COMPLETAMENTE TRANSPARENTE Y SIN MANCHAS.**

DATOS TÉCNICOS – CAPACIDAD: 650 ml

TDS PPM SOLIDOS DISUELTOS	DENSIDAD (KG/M ³)	CALIDAD	TIEMPO DE AGITACIÓN*	# BOTELLAS
10-70	0,260	MUY BLANDA	< 1 min	1200-170
70-150	0,130	BLANDA	1-2 min	170-81
150-250	0,087	LIGERAMENTE DURA	2-3 min	81-49
250-320	0,065	MODERADAMENTE DURA	3-4 min	49-38
320-420	0,051	DURA	4-5 min	38-29
420-600	0,043	MUY DURA	5-7 min	29-20

* Agregar 2 bolsas por botella para reducir a la mitad el tiempo de agitación.

KIT BOTELLA QUICK PURE



CÓDIGO	PESO g	DIMENSIÓN (LxWxH) mm	CAPACIDAD ml	UDS/PAQUETE
KTRI05106	160	100 x 100 x 210 h	650	8 kit/box

SOBRE RESINA QUICK PURE



CÓDIGO	PESO g	DIMENSIÓN (LxH) mm	UDS/PAQUETE
PMVR06430	113	100 x 200 h	5 pcs

BOTELLA QUICK PURE



CÓDIGO	PESO g	DIMENSIÓN (Ø x H) mm	CAPACIDAD ml	UDS/PAQUETE
MPVR11730	50	Ø73 x 200 h	650	-

TDS METER



CÓDIGO	PESO g	DIMENSIÓN (LxWxH) mm	UDS/PAQUETE
AZMC40006	54	142 x25 x15 h	1 pcs

DESCRIPCIÓN

TDS METER es un dispositivo para medir la pureza de los líquidos. Portátil y fácil de usar, viene con su estuche con clip. ¡Siempre listo para usar! Solo es necesario retirar la tapa protectora y sumergir las sondas en el líquido a medir. La compensación automática de la temperatura permite tener una interpretación precisa de los datos. Con un rango de 0-9990 ppm, el J.B.W. TDS es ideal para una amplia gama de tareas. Es una forma conveniente de analizar el agua en piscinas, acuarios, grifos, filtros de ósmosis inversa u otras fuentes, para saber si el agua que bebes o usas es adecuada para su uso.

1. Rango de medición: 0-9990 ppm
2. Precisión: $\pm 2\%$
3. Baterías: 2 x 1.5 V LR44 cargador de batería
4. Función de apagado automático: 10 minutos
5. Temperatura de funcionamiento: 0-99°C / 32-212°F
6. ATC (Compensación automática de temperatura): 0-50°C / 122°F



.01
para las MOPAS
USADAS

.02
para las
OTRAS MOPAS

.03
para MOPAS

CINTURÓN

- **MEJORA LA COMODIDAD DEL OPERARIO**
Su estructura básica permite la transpiración y la reducción de la humedad y del sudor en la espalda del operario.
- **PROTEGE EL BIENESTAR DEL OPERARIO**
Este tipo de cinturón distribuye el peso en los lados de la cadera en lugar de la espalda, reduciendo significativamente el esfuerzo.
- **OPTIMIZA EL TIEMPO**
Mejora el tiempo de trabajo e incrementa la productividad.
- **FÁCIL DE USAR**
Es una solución práctica que optimiza la productividad del kit de lavado de ventanas.

EMPLEOS

Ideal para la limpieza de las zonas donde no es posible utilizar el kit de limpieza tradicional:

- ESTACIONES (estaciones de tren, metro, ...)
- ESCALERAS
- ESPACIOS REDUCIDOS



KIT ESTÁNDAR

CÓDIGO
PORT00010

Ideal para ser utilizado con
TRIGGY Y TRIGGY DESMONTABLE

COMPONENTES	UNIDADES	CÓDIGO
CINTURÓN	1	PORT00009
BOLSILLO AZUL SIMPLE	1	TESS00375.0005
BOLSILLO ROJO SIMPLE	1	TESS00376.0002
PORTABOTELLA	1	TESS00379

KIT PREMIUM

CÓDIGO
PORT00011

Ideal para ser utilizado con
CLEANO, TRIGGY Y TRIGGY DESMONTABLE

COMPONENTES	UNIDADES	CÓDIGO
CINTURÓN	1	PORT00009
BOLSILLO AZUL SIMPLE	1	TESS00374.0005
BOLSILLO ROJO SIMPLE	1	TESS00376.0002
PORTABOTELLA	2	TESS00379

CINTURÓN



BOLSILLO AZUL SIMPLE



BOLSILLO ROJO SIMPLE



PORTABOTELLA



OPCIONALES

BOLSA DE BASURA REDONDA

CÓDIGO
SACC00062.0002

UNIDADES
1



SOPORTE DE ROLLO DE PAPEL PARA TOILETTE

CÓDIGO
TESS00380

UNIDADES
1



* Contiene un máximo de 3 rollos

PULVERIZADOR TRIGGER

CÓDIGO
PMVR95667

● 0005 ● 0002
● 0009 ● 0004

CAPACIDAD
500 ml

UNIDADES
10



LIMPIEZA CRISTALES

La gama estándar IPC para la limpieza de cristales incluye una serie completa de útiles (desde mojadores a limpiavidrios o extensibles) para una limpieza eficaz y total de cristales, espejos y superficies lisas.

**LIMPIACRISTALES COMPLETO
"SQUEEGEETECH" ARTICULADO**



CÓDIGO	CM	UNIDADES
TERG00035.IP09	35	10

**LIMPIACRISTALES PLÁSTICO
BLACK IS GREEN™**



CÓDIGO	CM	UNIDADES
TERG70024.ST62S23ST	25	10
TERG70026.ST62S23ST	35	10
TERG70028.ST62S23ST	45	10

**EMPUÑADURA PLÁSTICA
PARA LIMPIACRISTALES
BLACK IS GREEN™**



CÓDIGO	UNIDADES
IMPU70046.ST623ST	10

**VARILLA DE ALUMINIO
CON GOMA**



CÓDIGO	CM	UNIDADES
SUPP70144.2M25ST	25	25
SUPP70146.2M25ST	35	25
SUPP70148.2M25ST	45	25

**EMPUÑADURA INOX
PARA LIMPIACRISTALES**



CÓDIGO	UNIDADES
IMPU00004	10

RECAMBIO DE GOMA



CÓDIGO	CM	UNIDADES
LGM100007	25	50
LGM100008	35	50
LGM100009	45	50
LGM100010	55	50
LGM100003	92	100

SOPORTE MOJADOR PLÁSTICO



CÓDIGO	CM	UNIDADES
VEC000017.0003	35	10
VEC000018.0003	45	10

SOPORTE MOJADOR PLÁSTICO



CÓDIGO	CM	UNIDADES
VEC000016.0015	25	10
VEC000017.0015	35	10
VEC000018.0015	45	10
VEC070161.NOB05T	55	10

SOPORTE MOJADOR BLACK IS GREEN™



CÓDIGO	CM	UNIDADES
VEC070159.NOK05ST	35	50
VEC070160.NOK05S	45	50

RECAMBIO MOJADOR



CÓDIGO	CM	UNIDADES	VERSIÓN
VELL00001	25	10	ESTÁNDAR
VELL00002	35	10	ESTÁNDAR
VELL00003	45	10	ESTÁNDAR

RECAMBIO MOJADOR DE MICROFIBRA



CÓDIGO	CM	UNIDADES	VERSIÓN
VELL00005	25	10	ESTÁNDAR
VELL00006	35	10	ESTÁNDAR
VELL00007	45	10	ESTÁNDAR

RECAMBIO MOJADOR ESTÁNDAR



CÓDIGO	CM	UNIDADES	VERSIÓN
VELL00014	25	10	ESTÁNDAR
VELL00016	35	10	ESTÁNDAR
VELL00017	45	10	ESTÁNDAR
VELL00018	55	10	ESTÁNDAR

RECAMBIO MOJADOR ESTÁNDAR CON ABRASIVO



CÓDIGO	CM	UNIDADES	VERSIÓN
VELL00019	25	10	ABRASIVO
VELL00020	35	10	ABRASIVO
VELL00021	45	10	ABRASIVO

CUBO CRISTALERO DE 22 LTS. CON 4 RUEDAS Ø 50 MM

CÓDIGO
SECC00016 ● 0005

DIMENSIÓN
mm300x560x320 h

DIMENSIÓN
Kg 1,47

VOLUMEN
0,152 m³



TAPA PARA CUBO CRISTALERO DE 22 LTS.

CÓDIGO
SECC70002 ●



ESCURRIDOR DE ACERO INOX PARA CUBO CRISTALERO DE 22 LTS.

CÓDIGO
STRI70002.SST

UNIDADES/CAJA
10



ESCURRIDOR DE PLÁSTICO PARA CUBO CRISTALERO DE 22 LTS.

CÓDIGO
STRI70031

UNIDADES/CAJA
10



MANGO TELESCÓPICO



CÓDIGO	DIMENSIÓN	UNIDADES
PRTE00001.0005	1,25 m	20
PRTE00002.0005	1,50 m	20
PRTE00004.0005	2x1,25 m	10
PRTE00005.0005	2x1,50 m	10
PRTE00010.0005	2x2,00 m	10
PRTE00015.0005	3x1,00 m	10
PRTE00016.0005	3x1,25 m	10
PRTE00017.0005	3x1,50 m	10
PRTE00018.0005	3x2,00 m	10
PRTE00012.0005	2x3,00 m	10
PRTE00019.0005	3x3,00 m	10
PRTE00020.0005	4+4+3 m	10

ROSCA PARA MANGO

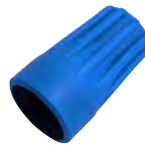

CÓDIGO	DIMENSIÓN	UNIDADES
MPVR94687.0005	Ø 25 cm	1
MPVR94688.0005	Ø 30 cm	1

CONO DE PLÁSTICO PARA MANGO TELESCÓPICO



CÓDIGO	VERSION	UNIDADES
RACC00001.0005	ESTÁNDAR	10

CONTRA ROSCA PARA MANGO EXTENSIBLE



CÓDIGO	DIMENSIÓN	UNIDADES
MPVR94685.0005	Ø 25 cm	1
MPVR94686.0005	Ø 30 cm	1

ARTICULACIÓN PARA MANGO TELESCÓPICO

CÓDIGO
RACC00002.0005



RASCADOR POWER SCRAP

CÓDIGO
RASC00009.IP09
UNIDADES
1 pc



CAJA CON 10 CUCHILLAS PARA RASCADOR POWER SCRAP

CÓDIGO
LAMA00006
UNIDADES
1 caja con 10 rascadores



"ABC" RASCADOR DE SEGURIDAD

CÓDIGO
RASC70026.42ST

DIMENSIÓN
4 cm

UNIDADES
100 uds.



"ABC" RASCADOR DE SEGURIDAD CON 5 CUCHILLAS

CÓDIGO
RASC70025.02ST

DIMENSIÓN
4 cm

UNIDADES
10 uds.



CAJA CON 5 CUCHILLAS

CÓDIGO
LAMA70014.SST

DIMENSIÓN
4 cm

UNIDADES
1 caja con 5 cuchillas



CAJA CON 100 CUCHILLAS

CÓDIGO
LAMA70015.SST

DIMENSIÓN
4 cm

UNIDADES
1 caja con 100 cuchillas



RASCADOR OPEN CON 10 CUCHILLAS

CÓDIGO
RASC70016.05ST

DIMENSIÓN (L x A x H)
100 x 22 x 0,2 mm

PESO
73 g

UNIDADES
50 uds.



RASCADOR OPEN 10 CM

CÓDIGO
RASC70017.07ST

DIMENSIÓN (L x A x H)
102 x 23 x 10 mm

PESO
36 g

UNIDADES
100 uds.



CAJA 100 CUCHILLAS RASCADOR OPEN

CÓDIGO
RASC70018.42ST

DIMENSIÓN (L x A x H)
100 x 14 x 0,5 mm

PESO
3,5 g

UNIDADES
100 uds.



RASCADOR FLOOR



CÓDIGO	CM	UDS.	VERSIÓN
RASC00002		10	VENTANAS
RASC00003	25	10	SUELOS Y VENTANAS
RASC00004	120	10	SUELOS Y VENTANAS

CAJA 200 CUCHILLAS RASCADOR FLOOR

CÓDIGO
LAMA00003

BOX
10 uds.

UNIDADES
20 paquetes



PINZA PRENSIL MULTIUSOS CLAMP



CÓDIGO	CM	PESO	UNIDADES
ATRA00002	70	390 g	10
ATRA00003	100	420 g	10
ATRA80020	200	632 g	10

CEPILLO LIMPIATECHOS EN "C"

CÓDIGO
SCOV00006

UNIDADES
10



CEPILLO LIMPIATECHOS REDONDO MANGO ALARGABLE

CÓDIGO
SCOV00012

UNIDADES
12



CEPILLO LIMPIATECHOS OVAL

CÓDIGO
SCOV00005

UNIDADES
10



DISPENSADORES

IPC proporciona dispensador de papel y jabón con una gran variedad de modelos.

DISPENSADOR PAPEL MECHA

CÓDIGO
ACBA00198 ○
ACBA00199 ●

CÓDIGO
ACBA00227 ●

MATERIAL
ABS ANTIESTÁTICO

MATERIAL
ACERO INOX SATINADO

DIMENSIÓN
L x a x h
mm 222 x 222 x 320 h

DIMENSIÓN
L x a x h
mm 222 x 222 x 320 h

UNIDADES CAJA
6

UNIDADES CAJA
6



DISPENSADOR ABS PAPEL MECHA - PLATA

CÓDIGO
ACBA00200

MATERIAL
ABS ANTIESTÁTICO

DIMENSIÓN
L x a x h
mm 222 x 222 x 320 h

UNIDADES CAJA
6



DISPENSADOR PAPEL TOALLA

CÓDIGO
ACBA00201 ○
ACBA00202 ●

CÓDIGO
ACBA00203 ●

MATERIAL
ABS ANTIESTÁTICO

MATERIAL
ACERO INOX SATINADO

DIMENSIÓN
L x a x h
mm 130 x 270 x 360 h

DIMENSIÓN
L x a x h
mm 135 x 235 x 340 h

UNIDADES CAJA
6

UNIDADES CAJA
6



AUTOCUT

CÓDIGO
ACBA00008

CAPACIDAD
Rollo
Ø max 195 mm
L min 195 mm
L max 205 mm

MATERIAL
ABS

DIMENSIÓN
L x a x h
mm 315 x 205 x 330 h

UNIDADES CAJA
1



PORATAROLLOS HIGIENICO

CÓDIGO
ACBA00194

ACBA00195

CÓDIGO
ACBA00196

ACBA00197

MATERIAL
ABS

MATERIAL
ACERO INOXIDABLE

DIMENSIÓN
Ø 275x120 mm

DIMENSIÓN
Ø 275x125 mm

UNIDADES CAJA
6

UNIDADES CAJA
6



AMALFITANO

CAPACIDAD
600 toalla
110x120 mm

CÓDIGO
ACBA00012

MATERIAL
ABS

COLOR

0001

0075

DIMENSIÓN
l x a x h
mm 140 x 135 x 280 h

CARACTERÍSTICAS
- Cerradura con llave
- Admite toallas dobladas a C, Z o V

UNIDADES CAJA
4



CAPRI

CAPACIDAD
Rollo
Ø max 135 mm
L 225 mm

CÓDIGO
ACBA00007

MATERIAL
ABS

COLOR

0001

0075

DIMENSIÓN
l x a x h
mm 255 x 170 x 210 h

CARACTERÍSTICAS
- Cerradura con llave
- Admite toallas dobladas a C, Z o V

UNIDADES CAJA
2



POSITANO

CAPACIDAD
2 Rollo
Ø max 125
L 115 mm

CÓDIGO
ACBA00009

MATERIAL
ABS

COLOR

0001

0075

DIMENSIÓN
l x a x h
mm 285 x 150 x 145 h

CARACTERÍSTICAS
- Con cerradura Lock
- Hojas Intercaladas L max 115 mm

UNIDADES CAJA
4



SECURITY

CÓDIGO
POCA00007

COLOR
 0001

CAPACIDAD
Rollo
Ø max 290 mm
L max 290 mm

MATERIAL
ABS

DIMENSIÓN
l x a x h
mm 410 x 345 x 350 h

UNIDADES CAJA
1



CAPRI COMBI ROLL

CÓDIGO
POCA00005

COLOR
 0001

CAPACIDAD
Rollo
Ø max 165 mm
L max 245 mm

MATERIAL
ABS

DIMENSIÓN
l x a x h
mm 294 x 210 x 170 h

UNIDADES CAJA
1



SOPORTE MURAL PARA BOBINAS BARNIZADO

CÓDIGO
ACBA00247

CAPACIDAD
Rollo
Ø max 300 mm

MATERIAL
METAL

DIMENSIÓN
l x a x h
mm 400 x 330 x 280 h

UNIDADES CAJA
2



SOPORTE DE PIE PARA BOBINAS BARNIZADO

CÓDIGO
ACBA00246

CAPACIDAD
Rollo
Ø max 300 mm

MATERIAL
METAL

DIMENSIÓN
l x a x h
mm 485 x 400 x 765 h

UNIDADES CAJA
2



JABONERA ABS

CÓDIGO
ACBA00204 ○

ACBA00205 ●

ACBA00249 ●

CAPACIDAD
1,1 l

MATERIAL
SAN Y ABS
ANTIESTÁTICO

DIMENSIÓN
l x a x h
mm 95 x 130 x 225 h

UNIDADES CAJA
1



JABONERA INOX

CÓDIGO
ACBA00192

CAPACIDAD
1,1 l

MATERIAL
ACERO INOXIDABLE
SATINADO

DIMENSIÓN
l x a x h
mm 100 x 130 x 220 h

UNIDADES CAJA
1



DISPENSADOR AUTOMÁTICO DE JABÓN "EVEREST"

NUEVO

CÓDIGO
ACBA00260

CAPACIDAD
5 l

MATERIAL
ACERO GALVANIZADO

DIMENSIÓN
l x a x h
mm 240 x 240 x 1166 h

UNIDADES CAJA
1



JABONERA ÓPTICA "LEVITA TOUCHLESS"

NUEVO

CÓDICE
ACBA00252

CAPACIDAD
1200 ml

MATERIAL
ABS

DIMENSIÓN
l x a x h
mm 125 x 132 x 260 h

UNIDADES CAJA
1



JABONERA ÓPTICA "KYRA TOUCHLESS"

NUEVO

CÓDIGO
ACBA00261

CAPACIDAD
1000 ml

MATERIAL
ABS

DIMENSIÓN
l x a x h
mm 125 x 24 x 117 h



SERVILLETERO DE PLÁSTICO 10X20 CM

CÓDIGO
ACBA00206

CAPACIDAD
200 servilletas

MATERIAL
PLÁSTICO

DIMENSIÓN
l x a x h
mm 150 x 135 x 150 h



IGEN WC

CÓDIGO
ACBA00004

COLOR
○ 0001

CAPACIDAD
200 tapa wc

MATERIAL
ABS

DIMENSIÓN
l x a x h
mm 220x55x285 h

UNIDADES CAJA
6



RECAMBIO IGEN WC

CÓDIGO
ACBA00023

CAPACIDAD
Dimensión máxima de la bolsa
128x270 mm

MATERIAL
Acero inoxidable

DIMENSIÓN
l x a x h
mm 130x45x270 h

UNIDADES CAJA
1



PEANA VULCANO

CÓDIGO
CART00037

MATERIAL
Acero inoxidable

PESO
13,80 KG

DIMENSIÓN
l x a x h
mm 485 x 423 x 1405

UNIDADES CAJA
1



PEANA LIPARI

CÓDIGO
CART00036

MATERIAL
Acero inoxidable

PESO
6,60 KG

DIMENSIÓN
l x a x h
mm 290 x 290 x 1620

UNIDADES CAJA
1



SOPORTE PIANOSA

CÓDIGO
CART00038

MATERIAL
Polipropileno

PESO
1,30 KG

DIMENSIÓN
l x a x h
mm 430 x 520

UNIDADES CAJA
1



*_dispensador no incluido

LEVITA MINI MANUAL

CÓDIGO
ACBA00006

COLOR
○ AM01

CAPACIDAD
350 ml

MATERIAL
ABS

DIMENSIÓN
l x a x h
mm 108 x 82 x 160 h

CARACTERÍSTICAS
· Con llave

UNIDADES CAJA
10



LEVITA MANUAL

CÓDIGO
ACBA00005

COLOR
○ AM01

CAPACIDAD
900 ml

MATERIAL
ABS

DIMENSIÓN
l x a x h
mm 132 x 85 x 210 h

CARACTERÍSTICAS
· Con llave

UNIDADES CAJA
10



LEVITA MINI INOX PLUS

CÓDIGO
ACBA00056

CAPACIDAD
1000 ml

MATERIAL
Acero inoxidable

DIMENSIÓN
l x a x h
mm 130x105x205 h

UNIDADES CAJA
20

CÓDIGO
ACBA00057

CAPACIDAD
500 ml

MATERIAL
Acero inoxidable

DIMENSIÓN
l x a x h
mm 100x105x155 h

UNIDADES CAJA
30



LEVITA INOX PLUS

CÓDIGO
ACBA00024

CAPACIDAD
1000 ml

MATERIAL
Acero inoxidable

DIMENSIÓN
l x a x h
mm 115x100x260 h

CARACTERÍSTICAS
· Con llave

UNIDADES CAJA
1



HOMBRE

CÓDIGO
CART00004

MATERIAL
Acero Inoxidable

DIMENSIÓN
L x h

mm 80x80 h

UNIDADES CAJA
1



MUJER

CÓDIGO
CART00005

MATERIAL
Acero Inoxidable

DIMENSIÓN
L x h

mm 80x80 h

UNIDADES CAJA
1



HOMBRE/MUJER

CÓDIGO
CART00006

MATERIAL
Acero Inoxidable

DIMENSIÓN
L x h

mm 80x80 h

UNIDADES CAJA
1



MUJER/HOMBRE/MINUSVALIDO

CÓDIGO
CART00007

MATERIAL
Acero Inoxidable

DIMENSIÓN
L x h

mm 80x80 h

UNIDADES CAJA
1



NO FUMAR

CÓDIGO
CART00008

MATERIAL
Acero Inoxidable

DIMENSIÓN
L x h

mm 80x80 h

UNIDADES CAJA
1



SECAMANOS

SECAMANOS JET ABS

CÓDIGO
ACBA00207 ○

CARACTERÍSTICAS
Sistema de desconexión automática, trascurridos 60s de uso continuo. Resistencia con protección térmica de 105 °C.

MATERIAL
ABS

DIMENSIÓN
Lxaxh
mm 164 x 296x 566 h



SECAMANOS ULTRA DRY INOX

CÓDIGO
ACBA00208 ●

CARACTERÍSTICAS
Sistema de desconexión automática, trascurridos 60s de uso continuo. Resistencia con protección térmica de 105 °C.

MATERIAL
ACERO INOXIDABLE SATINADO

DIMENSIÓN
Lxaxh
mm 171 x 270x 265 h



SECAMANOS ÓPTICO "FAST DRY "

CÓDIGO
ACBA00213

MATERIAL
ABS

DIMENSIÓN
Lxaxh
mm 185 x 268x 205 h



SECAMANOS ÓPTICO PC

CÓDIGO
ACBA00212 ○

MATERIAL
PC V0 PINTADO

DIMENSIÓN
Lxaxh
mm 250 x 275x 130 h



SECAMANOS ÓPTICO PC PINTADO

CÓDIGO
ACBA00214

MATERIAL
PC V0 PINTADO

DIMENSIÓN
Lxaxh
mm 250 x 275x 130 h



SECAMANOS

CAPRICCIO CON SOPORTE DE PARED

CÓDIGO
ACBA00018

COLOR
BLANCO

POTENCIA
1200 W

MATERIAL
ABS

DIMENSIÓN
l x a x h
mm 90x150x220 h

UNIDADES CAJA
5



MURALE CON SOPORTE DE PARED

CÓDIGO
ACBA00042

COLOR
BLANCO

POTENCIA
800 W

MATERIAL
ABS

DIMENSIÓN
l x a x h
mm 180x130x550 h

UNIDADES CAJA
6



IPC ESPAÑA

c/Salvador Albert i Riera,7
Parc 5.2 – Pol.Ind. Vallmorena
08339 Vilassar de Dalt – Barcelona
T. 937 530 206 - info@ipccleaning.net

www.ipcworldwide.com/es



IPC