

La siguiente documentación no reemplaza el manual de uso y mantenimiento, sino que es un documento de consulta rápida. Antes de utilizar la máquina, lea detenidamente el manual de uso y mantenimiento que se encuentra en el embalaje de la máquina y respete rigurosamente todas las indicaciones allí dadas.

PREPARACIÓN/FUNCIONAMIENTO

Llene el depósito de la solución.

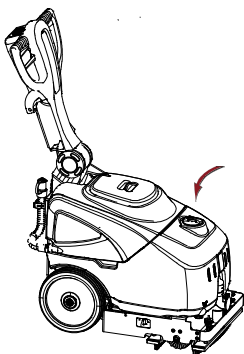

Regule la inclinación del mango tirando de la palanca de desenganche del mango.

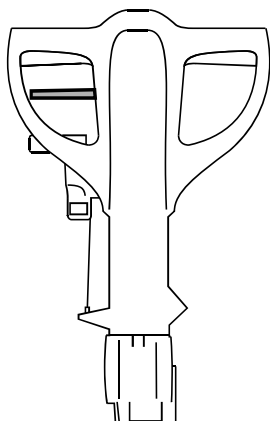

Abra la llave del depósito de detergente.

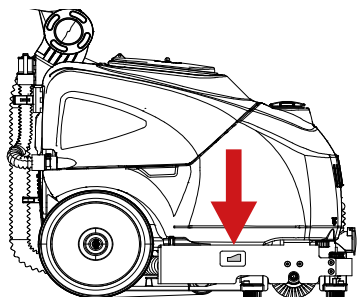

Pulse el botón de encendido.

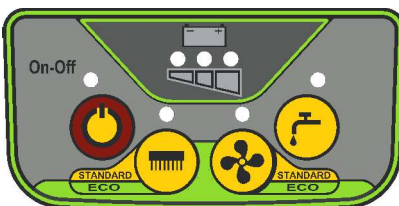

Pulse el botón del cepillo, se activará la aspiración y la salida del agua.

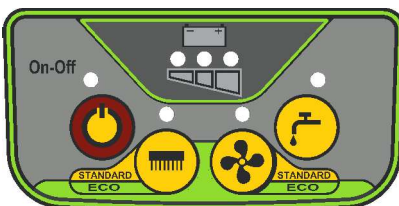

Accione la palanca de tracción.

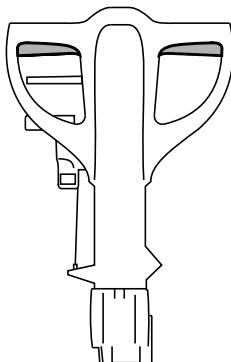

Comience a trabajar.

Al concluir el trabajo, siga estos pasos:

- Pulse el botón del cepillo.
- Apague la máquina manteniendo pulsado el botón de encendido durante al menos 4 segundos.
- Levante el secador de suelos.
- Cierre la llave del depósito de detergente.
- Si fuera necesario, recargue las baterías (VERSIÓN CON BATERÍA)

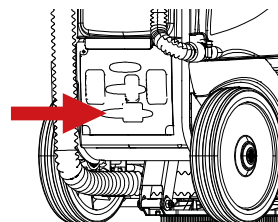

MANTENIMIENTO DIARIO

Vacíe el depósito de agua sucia.

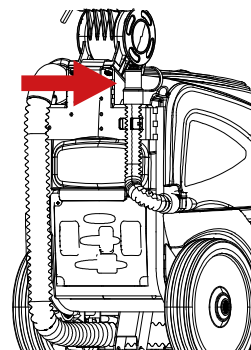

Limpie el depósito de agua sucia.

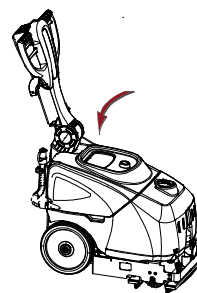



CT15R B - C guía rápida para el uso

Controle que el filtro de salida del detergente esté íntegro y limpio.

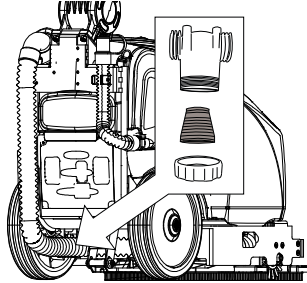

Controle que el flotador del depósito de agua sucia esté íntegro y limpio y que se deslice libremente sobre el perno.

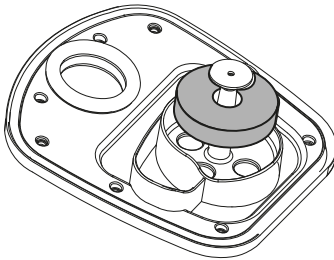

Limpie el cepillo.

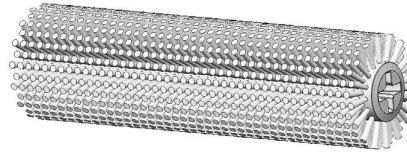

Controle que el secador de suelos esté limpio y que los labios no estén dañados.

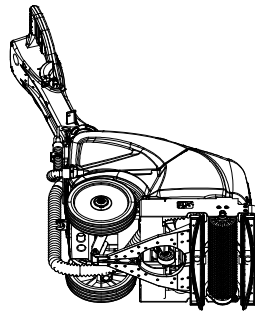

Controle la carga de las baterías (VERSIÓN CON BATERÍA).

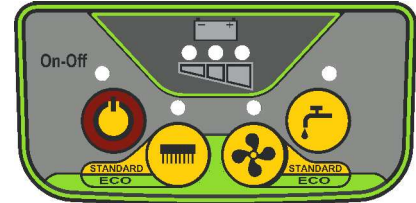

Para recargar las baterías, alimente el cargador de baterías utilizando el cable de prolongación entregado junto con la máquina.

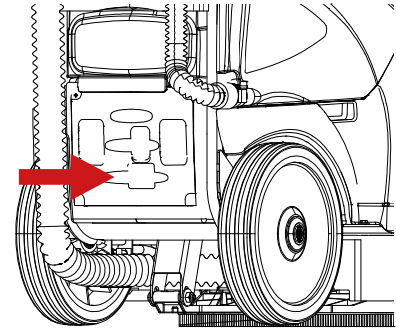

SUSTITUCIÓN DE LOS LABIOS DEL SECADOR DE SUELOS

- desmonte los dos secadores desenroscando los tornillos;
- invierta los secadores;
- quite los labios desgastados tirando de ellos y reemplácelos por labios nuevos introduciendo el diente que sobresale en su alojamiento;
- reinstale los secadores en su soporte;

ENGANCHE AUTOMÁTICO DEL CEPILLO

Montaje del cepillo:

- apague la máquina; en la versión con cable, desconecte la clavija de la toma de corriente; levante con una mano la parte delantera de la máquina; introduzca con la otra mano el cepillo en su alojamiento y presione hacia arriba hasta que se enganche en su posición.

Desmontaje del cepillo:

- apague la máquina, en la versión con cable, desconecte la clavija de la toma de corriente; levante con una mano la parte delantera de la máquina; extraiga con la otra mano el cepillo tirando del mismo hacia abajo; baje la máquina.

LA MÁQUINA NO SE ENCIENDE/ARRANCA	CONTROLE LA CARGA DE LAS BATERÍAS (VERSIÓN CON BATERÍA)
	CONTROLE QUE EL CABLE DE ALIMENTACIÓN DE LA MÁQUINA ESTÉ CONECTADO A UN ENCHUFE QUE FUNCIONE (VERSIÓN CON CABLE)
LA MÁQUINA DEJA EL SUELO MOJADO	CONTROLE EL DESGASTE DE LOS LABIOS DEL SECADOR
	CONTROLE QUE NO HAYA RESIDUOS ENTRE LOS DOS LABIOS DEL SECADOR
	CONTROLE QUE NO HAYA RESIDUOS DENTRO DEL TUBO DE ASPIRACIÓN
	CONTROLE QUE EL DEPÓSITO DE AGUA SUCIA NO ESTÉ LLENO
	CONTROLE QUE LA TAPA DEL DEPÓSITO DE AGUA SUCIA ESTÉ APRETADA CORRECTAMENTE
	CONTROLE QUE EL TUBO DE ASPIRACIÓN ESTÉ BIEN ENGANCHADO EN EL SECADOR DE SUELOS
LA MÁQUINA DEJA EL SUELO SUCIO	CONTROLE QUE EL TIPO DE CEPILLO UTILIZADO SEA ADECUADO PARA EL TIPO DE SUCIEDAD Y SUELO
LA MÁQUINA DEJA EL SUELO MOJADO EN "FRANJAS"	CONTROLE QUE EL SUELO HAYA SIDO BARRIDO ANTES DE UTILIZAR LA MÁQUINA
	CONTROLE QUE NO HAYA RESIDUOS ENTRE LOS DOS LABIOS DEL SECADOR
	CONTROLE EL DESGASTE DE LOS LABIOS DEL SECADOR
	CONTROLE QUE EL SECADOR DE SUELOS ESTÉ BIEN REGULADO